



# HENDI

2023/2024 | Tools for Chefs



TÖPFE, PFANNEN  
& GASTRONOM-  
BEHÄLTER



KÜCHENARTIKEL



EISPORTIONIERER  
& BÄCKEREI-  
PRODUKTE



LEBENSMITTEL-  
VERARBEITUNG



VAKUUM-  
VERPACKUNG



THERMISCHE  
LEBENSMITTEL-  
VERARBEITUNG



ÖFEN



PIZZA, PASTA  
& KEBAB



KÜHLUNG  
& VITRINEN



LAGERUNG  
& TRANSPORT



MÖBEL  
AUS EDELSTAHL



HYGIENE



TISCHARTIKEL



BUFFET



BAR- &  
GETRÄNKEARTIKEL



HEISS-  
GETRÄNKE



GRILLER  
& HEIZGERÄTE



Online-Version mit  
aktuellen Preisen

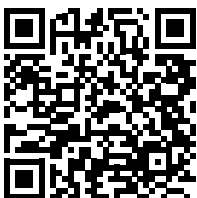

KÜCHENCHEF & GASTRONOM  
CARMINE DE MICHELE | #CHEFSFORHENDI





## Katalog **2023 | 2024**

Alle genannten Preise sind empfohlene Verkaufspreise ohne Mehrwertsteuer und gültig ab September 2023 in Österreich. HENDI behält sich das Recht vor, die Verkaufspreise bzw. unverbindlichen Preisempfehlungen nach Bedarf zu ändern. Aus den in diesem Katalog genannten Preisen können keine Rechte abgeleitet werden. Die neuesten Preisinformationen finden Sie in unserem digitalen Katalog online oder beim HENDI-Vertriebspartner Ihres Verrauens.

# HENDI

## Ihre Anforderungen – unsere Lösungen

Wählen Sie die besten ihrer Klasse! #toolsforchefs

Wir haben die besten Werkzeuge für die Hotel- und Gastronomiebranche. Wir sind stets bestrebt, professionelles Equipment auf höchstem Qualitätsniveau anzubieten. Unsere globale Strategie und fast 90 Jahre Erfahrung helfen uns, ein Sortiment aufzubauen, das den neuesten Trends folgt, aber auch von Ihren Bedürfnissen beeinflusst wird. Wir sind da, wo die Köche uns brauchen. Wir entwickeln uns ständig weiter, um ein zuverlässiger Partner für Ihr Unternehmen zu bleiben.

Dieser Katalog umfasst über 3.000 Produkte, darunter viele Neuheiten und Bestseller. Wir sind begeistert, dass Köche aus der ganzen Welt unsere Werkzeuge täglich verwenden. Dass sie darauf vertrauen, dass unsere professionellen Tools ihnen helfen, ihr Geschäft aufzubauen.



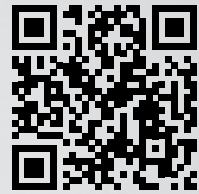

Schauen Sie  
sich unseren  
Firmenfilm an

## ■ HENDI Niederlande

Innovatielaan 6, 6745 XW  
De Klomp, Niederlande  
T: +31 (0)317 68 10 40  
F: +31 (0)317 68 10 45  
info@hendi.eu  
www.hendi.eu

## ■ HENDI Österreich

Gewerbegebiet Ehring 15, 5112  
Lamprechtshausen, Österreich  
T: +43 (0)6274 200 10 0  
F: +43 (0)6274 200 10 20  
office.austria@hendi.eu  
www.hendi.com

## ■ HENDI Polen

ul. Firmowa 12,  
62-023 Robakowo, Polen  
T: +48 61 658 70 00  
F: +48 61 658 70 01  
info@hendi.pl  
www.hendi.com

## ■ HENDI Griechenland

5 Metsovou Str., 18346 Moschato,  
Athen, Griechenland  
T: +30 210 483 97 00  
F: +30 210 483 97 10  
office.greece@hendi.eu  
www.hendi.eu

## ■ HENDI Italien

Via Leonardo da Vinci 4  
39100 Bolzano (BZ), Italien  
T: 800 727 438  
F: +43 (0)6274 200 10 20  
office.italy@hendi.eu  
www.hendi.it

## ■ HENDI Rumänien

Str. 13 decembrie 94A, Hala 14  
Braşov 500164 RO, Rumänien  
T: +40 268 320330  
F: +40 268 320335  
office@hendi.ro  
www.hendi.ro

## ■ HENDI Hong Kong

1208, 12/F, Exchange Tower  
33 Wang Chiu Road, Kowloon Bay  
Hong Kong  
info-hk@hendi.eu  
www.hendi.eu

HENDI  
Niederlande

HENDI  
Österreich

HENDI  
Griechenland

HENDI  
Italien

HENDI  
Polen

HENDI  
Rumänien

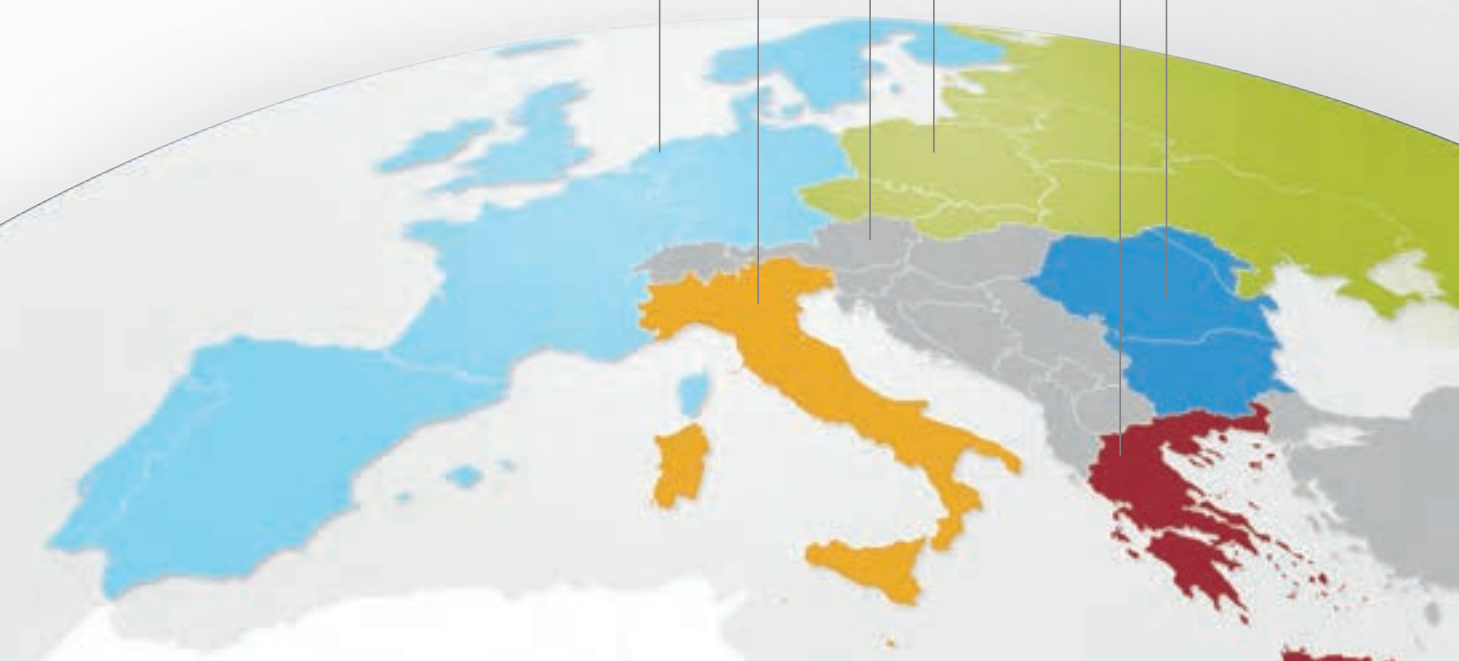

Chef for HENDI und Cover-Held des Sortimentskatalogs 2023: Carmine de Michele.

# Carmine de Michele & HENDI – geteilte



**HENDI wächst und setzt auf dem Weg zu Europas führendem Gastronomie-, Hotellerie- und Catering-Ausrüster auf gewohnte Stärken ... und neue Wege. Service, Design, Auswahl, Verfügbarkeit, Zuverlässigkeit, neue Vertriebswege und ein vertrautes Gesicht - ein Meister seines Faches, Pizza-Vizeweltmeister, Unternehmergeist und natürlich Chef for HENDI: Carmine de Michele.**

Wenn es um ehrliche und dennoch exklusive Wohlfühlgastronomie geht, kommt man in der österreichischen Restaurantszene an ihm aktuell nicht vorbei, dem Küchenchef und Inhaber des „De Michele - verace Pizza napoletana“.

Carmine de Michele ist alles andere als Mainstream und steht für jede Menge Bella Vita. Er ist Italien im Herzen Österreichs ...

und Chef for HENDI. Also italienischer Lifestyle und die kulinarisch schönsten Seiten des Mittelmeerlandes gepaart mit Regionalität, gastronomischer Perfektion und unternehmerischer Innovation.

1990 im süditalienischen Neapel geboren erweisen er und seine Leidenschaft für verboten gute Pizza seiner Heimatstadt großartige Dienste als kulinarische

# Werte, gelebte Praxis.



Botschafter. Sei es mit dem 2018 eröffneten Restaurant „De Michele“, „De Michele Catering“, Pizzakursen oder einer Pizza-Ape - ideal für Veranstaltungen.

Diese Mischung aus Innovationsgeist und Mut zum Risiko erwies sich als richtige Entscheidung: Das De Michele blühte jüngst auf und bescherte Carmine de Michele u.a. mehrmals den Titel des besten Pizzabäckers Österreichs

bzw. den eines der besten Pizzaiolos der Welt. Zu Recht, denn mit viel Charme und Charakter machen er und sein Team genau das, was sie am besten können: Gäste glücklich ... und das Genießen toller Gerichte, zubereitet mit viel Liebe und hochwertigen Zutaten in der Atmosphäre einer italienischen Enklave im Herzen Oberösterreichs zu einem Erlebnis der besonderen Art.

Dazu bedarf es Professionalität, Zuverlässigkeit, Authentizität und eines ausgeprägten Servicegedankens: Geteilte Werte und gelebte Praxis also, die Carmine de Michele und HENDI zu einer hervorragenden Kombination und definitiv alles anderem als grauem Alltag machen.

# UNIQ

der neue HENDI  
Design-Klassiker



## Einzigartige Buffet-Präsentationen mit den neuen Chafing-Dishes und Suppenkesseln von HENDI und Robert Bronwasser.

Bislang waren Chafing-Dishes und Suppenkessel funktional. Aber wie so oft bei funktionellen Produkten war das Design kaum als wirklich ästhetisch zu bezeichnen und wurde den köstlichen Speisen, das darin serviert werden, nicht gerecht.



design by  
Robert Bronwasser

HENDI und der Designer Robert Bronwasser haben über drei Jahre lang intensiv an dieser neuen Serie gearbeitet. Das Ergebnis ist in Sachen Design Funktionalität bemerkenswert.

### Besondere Merkmale:

1. Der Deckel leitet Kondenswasser zurück in den Wasserbehälter.

2. Nie wieder lose herumliegende Deckel dank des aufklappbaren Glasdeckels, der in den Behälterdeckel integriert ist.
3. Die Displayanzeige zeigt die Gesamteinsatzzeit an, um zu verhindern, dass das Gerät zu lange in Betrieb ist.
4. Chafing Dish und Suppenkessel sind in 3 Farben erhältlich: schwarz, weiß und grün.



Alle Modelle  
auf Seite  
**366**



# Lernen Sie HENDI Profi, Kitchen und Budget Line kennen

Jede Linie erfüllt unterschiedliche Anforderungen - und ist somit auf die spezifischen Bedürfnisse im Gastronomiebereich ausgerichtet.



## PROFI LINE

Perfekt geeignet für anspruchsvollste Situationen. Ausgeführt in den hochwertigsten Materialien und Komponenten. Bereit für den intensiven Alltagseinsatz. Konzipiert für langen, wartungsarmen Einsatz in härtestem Umfeld.

## KITCHEN LINE

Getrimmt auf Effektivität besticht diese Linie durch klaren Fokus auf das bestmögliche Preis-/Leistungsverhältnis. Für den regelmäßigen - durchaus anspruchsvollen - Gebrauch bestimmt, garantiert zuverlässige und konstante Ergebnisse.

## BUDGET LINE

Unsere kosteneffizienteste Linie für den täglichen Einsatz in der Profiküche. Fokus auf wesentliche Funktion mit einfacherem Finish. Trotzdem bleibt der Anspruch gleich: Tools für die regelmäßige professionelle Nutzung.

**Alle Linien erfüllen selbstverständlich die vorgeschriebenen Sicherheits- & Qualitätsstandards und müssen darüber hinaus den strengen, internen Richtlinien von HENDI entsprechen.**

# Immer up to date!

Unser Sortimentskatalog ist auch online verfügbar und bietet viele tolle Features:

- + praktische Suchfunktion
- + intuitive Navigation
- + einfaches Teilen.

Aber vor allem eines: **immer die aktuellsten Preise.**

Einfach QR-Code scannen und Seite unter Favoriten abspeichern.



Scannen und entdecken



## WILLKOMMEN ZUM DIGITALEN HENDI-KATALOG

INTUITIV / PRAKTISCH / NACHHALTIG

- + EINFACHE NAVIGATION
- + DIREKTVERLINKUNGEN ZU DEN KAPITELN
- + PRAKTISCHE SUCHFUNKTION
- + ZUSATZINFOS ZU DEN PRODUKTEN, BILDER UND VIDEOS
- + EIGENEN KATALOG ERSTELLEN
- + MIT EINEM KLICK TEILEN



20



27



32



37

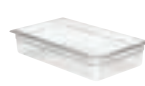

46



48

TÖPFE, PFANNEN  
& GASTRONOM-  
BEHÄLTER



50



54



74

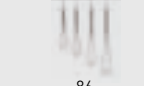

86



92



96

KÜCHENARTIKEL



104



108



116



123



124



126

EISPORTIONIERER  
& BÄCKEREI-  
PRODUKTE



128



131



132



134



137



138

LEBENSMITTEL-  
VERARBEITUNG



144



147



147



148



148



149

VAKUUM-  
VERPACKUNG



151



154



165



171



172



176

THERMISCHE  
LEBENSMITTEL-  
VERARBEITUNG



210



212



218



221



222



223

ÖFEN



225



227



228



232



235



237

PIZZA, PASTA  
& KEBAB



238



241



242



246



251



260

KÜHLUNG  
& VITRINEN



262



264



267



269



272



273

LAGERUNG  
& TRANSPORT



277



278



279



281



287



287

MÖBEL  
AUS EDELSTAHL



288



300



302



307



309



310

HYGIENE



312



317



318



342



355



362

TISCHARTIKEL



367



376



380



387



394



402

BUFFET



408



415



417



426



428



434

BAR- &  
GETRÄNKEARTIKEL



436



438



441

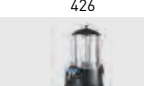

442



443



444

HEISS-  
GETRÄNKE



448



453



454



458



461



463

GRILLER  
& HEIZGERÄTE



# Übersicht der Produktneuheiten 2023

## TÖPFE & PFANNEN

**Emaillierter Gusseisentopf**  
Seite 31



## KÜCHENARTIKEL

**Japanischer Schleifstein**  
**HENDI by Naniwa**  
Seite 62



## KÜCHENARTIKEL

**Knoblauchpresse**  
Seite 63



## KÜCHENARTIKEL

**Anrichteset, 6 Stück, schwarz**  
Seite 66



## KÜCHENARTIKEL

**Eimer mit Griff, Budget Line**  
Seite 76



## KÜCHENARTIKEL

**Druck-Sprühgerät**  
**für Lebensmittel**  
Seite 78



## KÜCHENARTIKEL

**Gebogener Holzspatel**  
Seite 82



## KÜCHENARTIKEL

**Chinesisches Sieb mit Masche,**  
**verstärkt**  
Seite 89



## KÜCHENARTIKEL

**Verlängerbares**  
**Spülbecken-Sieb**  
Seite 91



**KÜCHENARTIKEL**

**Digital-Waage bis 200 kg**  
Seite 93



**KÜCHENARTIKEL**

**3-Liter-Edelstahl-Saucenwärmer mit Spender**  
Seite 99



**KÜCHENARTIKEL**

**Mini-Saucenspender – 4er-Set**  
Seite 100



**EISPORTIONIERER & BÄCKEREIPRODUKTE**

**Milkshake Mixer BPA-frei - Design by Bronwasser**  
Seite 113



**VAKUUMVERPACKUNG**

**Teflonband für die obere Schweißleiste**  
Seite 147



**THERMISCHE LEBENSMITTELVERARBEITUNG**

**Druckregler 50 mbar für Propan- und Butangrills**  
Seite 153



**THERMISCHE LEBENSMITTELVERARBEITUNG**

**Salamander GN 1/1, Wandmontage**  
Seite 190

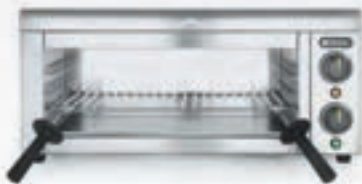

**THERMISCHE LEBENSMITTELVERARBEITUNG**

**Nachos-Wärmer**  
Seite 195









**THERMISCHE LEBENSMITTELVERARBEITUNG**

**Popcorn-Maschine**  
Seite 197



# Übersicht der Produktneuheiten 2023

<b>ÖFEN</b>	<b>PIZZA, PASTA &amp; KEBAB</b>	<b>KÜHLUNG &amp; VITRINEN</b>
<b>Untergestell für Snack-Öfen</b> Seite 212	<b>Perforiertes Pizzablech</b> Seite 235	<b>Fleischreife-schrank</b> Seite 247
		
<b>HYGIENE</b>	<b>HYGIENE</b>	<b>HYGIENE</b>
<b>Fettabscheider</b> Seite 297	<b>Wasserhahn ausziehbar</b> Seite 298	<b>Abfalleimer rund</b> Seite 304
		
<b>HYGIENE</b>	<b>TISCHARTIKEL</b>	<b>TISCHARTIKEL</b>
<b>Professioneller Grill- und Ofenreiniger Extreme Booster</b> Seite 307	<b>Platzset</b> Seite 335	<b>Pfeffermühle aus Holz</b> Seite 352
		

**BUFFET**

**UNIQ Chafing Dish**  
Seite 366



**BUFFET**

**UNIQ Suppenkessel**  
Seite 367



**BUFFET**

**Rolltop-Display, Doppelfunktion, Einzeldeck**  
Seite 388



**BUFFET**

**Pager-System**  
Seite 407



**BAR- & GETRÄNKEARTIKEL**

**Barzubehörtasche**  
Seite 416



**BAR- & GETRÄNKEARTIKEL**

**Slush-Eis-Maschine**  
Seite 423



**HEISSGETRÄNKE**

**Elektrischer Milchaufschäumer**  
Seite 439



**GRILLER & HEIZGERÄTE**

**Gitterrost für Grill-Master**  
Seite 456



**GRILLER & HEIZGERÄTE**

**Holzkohle Marabu**  
Seite 458



## INDEX A-Z

4-flammiger Induktionsherd .....	150	Automatisches Reinigungssystem für Nano-Öfen .....	215	Brotkorb GN 1/1 .....	386
3-Liter-Edelstahl-Saucenwärmer mit Spender.....	99, 195			Brotkorb mit Beutel.....	342
<b>A</b>		<b>B</b>		Brotkorb mit Edelstahlrand.....	384
Abdeckung für Zuckerwattemaschine .....	194	Backblech .....	221	Brotkorb mit Rolltop-Deckel .....	386
Abfalleimer 43 L.....	303	Backblech emailliert für Bake- und Grill-Master Mini .....	456	Brotkorb, oval.....	342, 344, 386
Abfalleimer rund.....	304	Backblech für Konvektionsofen multifunktional.....	213	Brotkorb - rechteckig .....	344
Abfalleimer schmal .....	305	Backblech für Öfen H90 und H90S .....	211	Brotkorb, rund .....	344, 383
Ablagefach für Kühl- und Gefrierschränke 2-türig		Backblech GN 1/1 - mit 4 Aufkantungen.....	221	Brotkorb, rund abgeschrägt .....	384
Kitchen Line .....	245	Backblech perforiert GN 1/1 .....	221	Brottschale - oval.....	344
Abräumwagen - 15 x 600x400mm .....	262	Backblech perforiert GN 2/3 .....	221	Brottschale - rund.....	344
Abräumwagen - 15 x GN 1/1.....	262	Back- & Butterpinsel, flach - 2 Stk. ....	121	Brot-Schneidbrett .....	53
Abräumwagen - 7 x GN 1/1.....	262	Back- & Butterpinsel, flach, Silikon .....	121	Brottasche aus Papier .....	346
Abräumwagen kompakt - 15 x GN 1/1.....	263	Back- & Butterpinsel, Silikon .....	121	Brottaschen.....	346
Abstandhalter für Pizzen - 500 Stk. ....	234	Backformen aus Silikon.....	124	Brottaschen, rund.....	346
Abtropfgitter.....	41	Backform rund.....	118	Buffetständer .....	384
Abtropfmatte - 5 Stk. ....	420	Backmatte aus Silikon.....	121	Buffetständer - antirutsch .....	392
Acryl-Pfeffermühle.....	353	Backsieb, rund .....	123	Buffetständer - antirutsch, rund .....	392
Acryl-Salzmühle .....	353	Baguette-Korb .....	385	Buffet-Tablets und -Hauben .....	387
Airpot Pumpkanne - 2,2 L.....	348	Bain-Marie Gastronorm.....	187	Buffet-Tisch .....	404-405
Airpot Pumpkanne - 3 L.....	348	Bain-Marie Kitchen Line.....	187	Buffettisch rund klappbar .....	406
Allzweckzange .....	82	Bain-Marie Kitchen Line mit Ablasshahn .....	187	Butterroller - gezackt .....	64
Allzweckzange mit Teflonbeschichtung .....	82	Bain-Marie Topf .....	25, 120, 371	Butter- & Soßenschälchen - 3 Stk. ....	341
Aluminium-Aufbewahrungsregal .....	274	Bake- & Grill-Master .....	454		
Aluminiumgussbratpfannen .....	26-27	Bake-Master Maxi .....	454	<b>C</b>	
Aluminiumschaufel.....	77	Bake-Master Mini .....	454	Cannele Bordelais.....	124
Analoge Küchenuhr .....	98	Bankett-Tablett GN 1/1 mit glattem Rand .....	398	Cappuccino-Tasse .....	319, 321, 323, 325
Anrichteset, 6 Stück, satiniert .....	66	Barcaddy - 6 Fächer.....	412	Catering-Marker .....	49
Anrichteset, 6 Stück, schwarz .....	66	Barkühlschränke .....	256, 434	Catering-Möbel zusammenklappbar .....	404
Antihafmatte für Reiskocher .....	188	Barlöffel .....	414	Catering Sessel.....	406
Antirutschmatte.....	52	Barmaß .....	415	Catering Sessel - schwarz .....	406
Antirutsch-Servietablett, rund.....	400	Barmatte.....	420	Chafing Dish Brenner .....	375
Apfelentkerner.....	64	Barsieb .....	414	Chafing Dish Brennpaste .....	376-377
Arbeitstische Selbstmontage .....	278	Barsieb konisch .....	414	Chafing Dish Brennpaste Eimer .....	377
Arbeitstisch hochbelastbar, 600 mm tief .....	278	Barzubehörtasche .....	416	Chafing Dish Brennpaste - Flasche.....	377
Arbeitstisch mit Regalboden - geschraubt .....	286	Becher.....	326	Chafing Dish Brennstoff .....	377
Arbeitstisch zentral .....	278	Behälter, antihafbeschichtet .....	39, 222	Chafing Dishes Profi Line .....	372
Aromatische Räucherchips .....	182	Behälter für Mixer mit titanbeschichteter Klinge .....	143	Chafing Dish Gastronorm 1/1 .....	370-371
Aschenbecher .....	364	Behälter für Standmixer BPA-frei .....	427	Chafing Dish Gastronorm 1/2 .....	370
Aschenbecher & Aschesammler .....	364	Behälter GN perforiert .....	41	Chafing Dish GN 1/1, satiniert .....	372
Aschenbecher mit Aschebehälter .....	364	Behälter und Aschenbecherständer .....	305	Chafing Dish GN 1/2, satiniert.....	372
Aschenbecher mit Deckel - 3 Stk. ....	364	Beilagenschüssel .....	329	Chafing Dish GN 2/3, satiniert.....	372
Aschenbecher mit Rinne .....	364	Besteckbehälter .....	356, 403	Chafing Dish GN 1/1, Spiegelglanz .....	373
Aschenbecher, schwarz.....	364	Besteckbox .....	356	Chafing Dish GN 1/2, Spiegelglanz.....	373
Aschenbecher zur Wandmontage .....	365	Besteckköcher .....	266, 301, 403	Chafing Dish GN 2/3, Spiegelglanz.....	373
Aschesammler .....	364	Besteckkorb .....	266, 301, 343	Chafing Dish-Heizelement .....	374
Aufheizelement.....	270	Besteckkorb, schwarz .....	356	Chafing Dish Pollina, elektrisch .....	369
Auflaufförmchen.....	125, 328, 341	Bierabstreicher - 6 Stk. ....	433	Chafing Dish Rolltop Gastronorm 1/1 .....	374
Auflaufförmchen - 12 Stk. ....	341	Biereimer .....	433	Chafing Dish Rolltop - rund .....	374
Aufsatzadapter für 2 Bain-Marie Töpfe .....	371	Bierglasträger.....	433	Chafing Dish - rund.....	370
Aufsatz für Geschirrspülkorb .....	300	Biertablett .....	399	Chafing Dish rund, satiniert .....	372
Aufsatz-Gefrierschrank 90 L .....	259	Blech für Baguettes .....	222	Chafing Dish Servier- und Vorlegebesteck .....	380
Aufsatzkühlvitrine .....	246	Blech perforiert .....	221	Chafing Dish, Set .....	371
Aufsatz-Kühlvitrine .....	251	Bonhalteleiste .....	53	Chafing Dish Tellano, elektrisch.....	369
Aufsatz-Kühlvitrine 58 Liter .....	252	Boston Shaker.....	415	Chafing Dish Tesino, elektrisch .....	369
Aufsatz-Kühlvitrine 68 Liter .....	252	Bratenschnur .....	73	Champagnerkühler .....	417
Aufsatz-Kühlvitrine 78 Liter .....	253	Bratenthermometer mit Timer .....	97	Chinesisches Sieb mit Masche, verstärkt .....	89
Aufsatz-Kühlvitrine 98 Liter .....	253	Bratentopf - mit Deckel .....	22	Cocktailbecher .....	414
Aufsatz-Kühlvitrine Gastronorm 1/3 Arktic.....	246	Bratentopf - ohne Deckel .....	23	Cocktail-Löffel .....	414
Aufsatz-Kühlvitrine Gastronorm 1/4 Arktic.....	246	Bratenwender .....	85	Cocktail-Shaker .....	415
Aufsatz-Salatvitrine .....	250	Bräter .....	25	Cocktail-Shaker dreiteilig .....	415
Aufsatz-Tiefkühlvitrine - 77 Liter.....	110, 250	Bratpfanne .....	28, 30, 32, 339	Cocktail-Stößel .....	413
Aufschnittsmaschinen Profi Line.....	134	Bratpfanne, antihafbeschichtet - ohne Deckel .....	21	Crème-Brûlée Brenner .....	125
Aufschnittsmaschine Profi Line 195 .....	134	Bratpfanne - extra hoch Titanium Professional.....	27	Crème-Kännchen.....	351
Aufschnittsmaschine Profi Line 220 .....	134	Bratpfannen .....	29	Crêpes Pfanne.....	28, 30
Aufschnittsmaschine Profi Line 250 .....	134	Bratpfannen Aluminium „Marmor Professional“ .....	28	Crêpes Pfanne Titanium Professional.....	27
Aufschnittsmaschine Profi Line 300 .....	134	Bratpfannen Aluminium „Platinum Professional“ .....	29	Crepesplatte.....	194
Aufschnittsmaschine Profi Line 220 rote Sonderedition ..	135	Bratpfannen Klassik .....	30		
Aufschnittsmaschine Profi Line 250 rote Sonderedition ..	135	Bratpfanne - ohne Deckel.....	21, 23	<b>D</b>	
Ausgießer .....	409	Bratpfanne Titanium Professional .....	27	Deckel für Abfalleimer rund.....	304
Auslageplatte .....	260-261	Brennpaste für Brennpastenbehälter - 3 Stk. ....	377	Deckel für Gastronorm-Behälter .....	39, 44
Auslageplatten Edelstahl .....	261	Brennpastenbehälter - 2 Stk. ....	377	Deckel für Geschirrspülkörbe .....	301
Auslageplatten Melamin.....	260	Brötchenhalter .....	261	Deckel für Kochtöpfe .....	23
Ausstechformset.....	119	Brötchenstreicher - Wellenschliff .....	64	Deckel mit Spender für GN-Behälter,	
Austernhandschuh.....	61	Brotkasten aus Olivenholz .....	317	aus rostfreiem Stahl .....	99
Austernmesser .....	61	Brotkorb .....	342	Deckel Polycarbonat für Eiscreme Behälter .....	111
Austernmesser lang .....	61	Brotkorb, abgeschrägt.....	384	Dekorationsset zum Füllen & Dekorieren .....	117
Austernmesser rund.....	61	Brotkorb-Display GN 1/2 .....	386	Dekorationspritztüllen Blumen & Blüten.....	116
Auswurfscheibe für Gemüseschneider .....	129	Brotkörbe .....	386	Dekoriermesser .....	65
		Brotkorb Gastronorm-Größe .....	385	Dekoriermesserset - 6-teilig .....	66



Delta.....	325	Eisschaufel geschlitz.....	431	Friteuse Profi Line digital- mit Ablasshahn 2 x 8 L.....	166
Digitale Küchenuhr.....	98	Ei-Sterilisator, 30 Eier.....	302	Fritteuse 10 Liter, 400 V, 6600 W.....	165
Digital-Waage bis 200 kg.....	93	Eiswaffelständer.....	107	Fritteuse Kitchen Line.....	168
Dönergrill Gas Profi Line.....	174	Eiswürfelbereiter.....	432	Fritteusen Profi Line.....	165, 167
Dönergrill und Dönermesser.....	174	Eiswürfelform edelsteinförmig.....	418	Fritteusen Profi Line Digital.....	166
Donut-Fritteuse.....	164	Eiswürfelform, kleine Würfel.....	418	Frittierkorb.....	165
Doppeldeck-Pizzaofen 3000W.....	224	Eiswürfelform kugelförmig.....	418	Frittierlöffel.....	74
Doppelleimer mit Griff.....	340	Eiswürfelform mit Deckel.....	418	Frittierschaufel.....	74
Doppelspültisch mit Regalboden Budget Line - geschraubt.....	280	Eiswürfelform, Shotglas.....	418	Frittierseier Aluminium.....	75
Doppelspültisch mit Schrank - geschweißt.....	281	Eiswürfelform XL.....	418	Frittierseier Edelstahl.....	75
Dörrautomat Kitchen Line.....	162	Eiswürfelmaschine.....	431	<b>G</b>	
Dörrautomat Profi Line.....	163	Eiswürfelzange.....	414	Gasanzünder - 2 Stk.....	103, 181, 375
Dosenöffner.....	63	Eiswürfelzerkleinerer.....	430	Gasgrill Atlanta.....	452
Dosenöffner Kitchen Line.....	63	Elektrische Käseibe.....	226	Gasgrill Europa.....	452
Dosierpumpe für Brennpaste.....	377	Elektrischer Fleischzartmacher.....	131	Gasgrills Fiesta.....	452
Dosier- und Aufbewahrungsflasche.....	411	Elektrischer Milchaufschäumer.....	439	Gasgrill Tampa.....	453
Drahtbürste.....	461	Elektrischer Wasserkocher.....	79	Gasherd - 5 Brenner mit Elektroofen.....	152
Drahtbürste - 2 Stk.....	461	Elektrischer Wasserkocher - 1,8 L.....	79	Gasherd - 5 Brenner mit offenem Unterbau.....	152
Drahtbürsten-Set aus Messing und Edelstahl - 2 Stk.....	461	Elektrischer Wasserkocher - 2,5 L.....	79	Gaskocher Kitchen Line 4 Brenner mit elektrischem Ofen GN 1/1.....	151
Drahtbürsten-Set, schmal - 3 Stk.....	461	Elektrischer Wasserkocher kabellos.....	440-441	Gasschlauch für Bake-, Grill- und Roast-Master.....	456
Drahtbürste Y-förmig.....	461	Elektrischer Wasserkocher mit Temperaturregelung.....	441	Gasschlauch für Green Fire Grills.....	450
Drahtkorb Basic, oval.....	345	Elektrischer Wasserkocher mit Temperaturregelung.....	79	Gasschlauch für Hockerkocher.....	153
Drahtkorb Basic, rund.....	345	Elektrisches Kebabmesser.....	175	Gasschlauch für Terrassenheizer.....	463
Drahtkorb Deco, länglich.....	345	Elektrisches Kebabmesser, kabellos.....	175	Gasschlauch für Xenon Pro und Fiesta Grills.....	457
Drahtkorb Deco, rund.....	345	Emaille.....	326	Gastronorm- -Behälter.....	34
Drahtkörbe.....	345	Emaillierte Paella-Pfanne mit Unterteilungen.....	33, 327	Gastronorm Behälter Budget Line.....	42
Drehbarer Kuchenständer.....	391	Emaillierter Gusseisentopf.....	31	Gastronorm Behälter Budget Line mit Griffen.....	43
Dreibein für Infrarot-Patioheizung.....	464	Entkalker-Konzentrat.....	306	Gastronorm Behälter emailliert.....	39, 220
Dressingtopf.....	396	Entkalker-Pulver.....	306	Gastronorm Behälter emailliert GN 2/3.....	39, 220
Drückaschenbecher.....	364	Entsafter.....	425	Gastronorm Behälter GN 1/1.....	396
Druckregler 37 mbar.....	456, 463	Ergonomischer Antirutschgriff.....	56, 59	Gastronorm Behälter GN 1/2.....	396
Druckregler 50 mbar für Propan- und Butangasgrills.....	153, 456	Ersatzklinge für Aufschnittmaschine.....	135	Gastronorm Behälter GN 1/3.....	396
Druck-Sprüngerät für Lebensmittel.....	78	Ersatzklinge für Kebabmesser.....	175	Gastronorm Behälter Kitchen Line.....	40
Dunstabzugshaube Wandmontage.....	287	Ersatzleuchten für das Insektenfanggerät.....	311	Gastronorm Behälter schwarz Polycarbonat.....	44
Durchlauf-Toaster, doppelt.....	201, 383	Ersatzteilset für Sahnespender.....	104-105	Gastronorm Behälter transparent Polycarbonat.....	46
Durchlauf-Toaster, einzeln.....	201	Espresso-Tasse.....	319, 321, 323, 325	Gastronorm Behälter weiß Polycarbonat.....	45
Durchreicheschränke mit Schiebetüren.....	287	Etagere.....	392	Gastronormbleche Profi Line.....	39, 222
Durchreicheschrank mit Trennwand und Schiebetüren.....	287	<b>F</b>		Gastronorm-Deckel.....	41, 44, 46-47, 49
<b>E</b>		Farbcodierungsclips für HACCP-Aufbewahrungsbehälter.....	49	Gastronorm Deckel.....	45
Edelstahlbecher für Milchshake-Mixer - Design by Bronwasser.....	113, 429	Fast-Food-Tablett aus Polypropylen, oval.....	400	Gastronorm Deckel, luftdicht verschließbar.....	47
Edelstahlpflege.....	282, 307	Fast Food Tablett.....	399	Gastronorm Deckel mit Griffaussparung.....	43
Eierbecher - 6 Stk.....	358	Feder für Kaffeefilterträger.....	439	Gastronorm-Deckel mit Löffelaussparung.....	39, 41, 45
Eierlöffel - 6 Stk.....	358	Fettabscheider.....	297	Gastronorm-Deckel mit Silikonrand.....	39, 43
Eierschneider - oval.....	70	Fettfilter für Fritteusen - 50 Stk.....	76, 297	Gastronorm-Deckel mit Sous-Vide-Stick- -Ausparung.....	46, 177-178
Eierschneider - rechteckig.....	70	Fettfilterhalter.....	76, 297	Gastronorm-Deckel mit Sous-Vide-Stick-Aussparung.....	39
Eimer.....	76, 297	Fettlöser-Schaum.....	281, 285, 307	Gastronorm-Deckel violett.....	49
Eimer mit Griff.....	340	Fettschaufel - feinmaschig.....	74	Gastronorm-Einschubblech Profi Line GN 2/1.....	39
Eimer mit Griff, Budget Line.....	76	Feuerzeuggas.....	125	Gastronormrost.....	222
Eimer mit verstärktem Boden.....	76	Fiesta 600.....	453	Gastronorm Tablett GN 2/3.....	222
Einbaurahmen für Induktionsheizgerät 800W.....	159	Fiesta 800.....	453	Gebäckzange.....	382
Einlegeboden für Schockfroster.....	249	Filterkaffeemaschine.....	438-439	Gebogener Holzspatel.....	82
Einschlagpapier, fett dicht - 500 Stk.....	334	Fischpfanne.....	28	Geeignet für eine Pfanne oder einen Behälter GN 1/2.....	155, 375
Einschlagpapier, fett dicht und vorgeformt - 150 Stk.....	334	Fischpfanne - oval Titanium Professional.....	27	Geflügelschere.....	61
Einstechthermometer.....	97	Flammenschutz.....	451	Gefrierelement.....	270
Einzelspültisch - geschweißt.....	283	Flaschenöffner.....	409	Gemüseschneider.....	71
Einzel-Spültisch mit Ablage - Selbstmontage.....	279	Flaschenöffner mit Auffangbehälter.....	408	Gemüseschneider Profi Line.....	128
Einzelspültisch mit Schrank - geschweißt.....	281	Flaschenverschluss.....	411	Gemüseschneider, V-Typ.....	71
Einzelspültisch Budget Line - geschraubt, Tiefe 600 mm.....	282	Flaschenverschluss-Perforator.....	411	Gemüseschneider, V-Typ mit Doppelklinge.....	71
Eisbecher.....	329	Fleischerhaken - Set aus 4 Haken.....	73	Gemüsesieb.....	91
Eisbereiter für kugelförmiges Eis.....	432	Fleischgabel.....	85	Gemüsetopf - mit Deckel.....	22
Eiscremebehälter.....	111	Fleischklopper.....	73	Gemüsetopf - Ohne Deckel.....	23
Eiscremebehälter Kitchen Line.....	111	Fleischreifeschrank.....	247	Geschirrspüler 50x50 - elektronische Steuerung.....	288
Eiscreme-Behälter Polycarbonat.....	111	Fleischtopf - mit Deckel.....	22	Geschirrspüler 50x60 für Tablett und Töpfe - elektronisch gesteuert, mit Waschmitteldosiersystem und Ablaufpumpe.....	296
Eiscreme-Maschine.....	110	Fleischtopf - ohne Deckel.....	23	Geschirrspülkörbe & Abräumboxen Profi Line.....	300
Eiscremeschale Clown.....	331	Fleischwanne.....	260-261	Geschirrspülkorb für Besteck.....	300
Eiscremespatel.....	107	Fleischwolf 198.....	131	Geschirrspülkorb für Tablett.....	301
Eiscrusher.....	430	Fleischwolf Kitchen Line 12.....	130	Geschirrspülkorb für Teller.....	300
Eiskübel.....	416	Fleischwolf Kitchen Line 22.....	130	Geschirrspülkorb, universal, grobmaschig.....	300
Eiskübel doppelwandig.....	416	Fleischwolf Kitchen Line 22.....	130	Geschirrwashbrause.....	298-299
Eislöffel Stöckel.....	107	Fleisch-Zartmacher Profi Line.....	73	Getell für 18 Gemüseschneidscheiben.....	129
Eisportionierer.....	107	Flip-Top-Ausgießer.....	409	Gewürzmatte für Dörrautomaten.....	163
Eisportioniererspüle.....	109	Flockeneisbereiter.....	432	Gewürzständer, rechteckig.....	356
Eisportionierer Stöckel.....	108-109	Flora.....	321	Gewürzständer, rund.....	356
Eisschaufel.....	431	Flüssigbrennstoff mit Docht.....	378	Gewürzständer, schwarz.....	356
		Flüssiggas-Kartuschen [LPG].....	127		
		Fondanttrichter Kitchen Line.....	102		
		Fondant-Trichter Profi Line.....	102		
		Form - 12 Stück.....	341		
		Freeflow-Ausgießer.....	354, 409-410		
		Friteuse Profi Line digital - mit Ablasshahn - 8 L.....	166		

Gitterrost.....	222	Hockerkocher Kitchen Line XL.....	153	Kartoffelschäler.....	65
Gitterrost für Grill-Master.....	456-457	Hockerkocher Profi Line.....	153	Kartoffelschäler Kitchen Line.....	136
Gitterrost für Grill-Master Mini.....	456	Höhenverstellbare Wärmelampe, konisch.....	170	Kartoffelschäler Kitchen Line 10 kg.....	136
Gitterrost für Holzkohlegrills.....	458	Höhenverstellbare Wärmelampe, zylinderförmig.....	170	Kartoffelschäler Kitchen Line 5 kg.....	136
Gitterrost für Roast-Master.....	457	Holzkohlegrill Patio.....	458	Kartoffelstampfer.....	88
Gitterrost für Roast-Master 50/50.....	457	Holzkohlegrill Resto.....	458	Käsehobel für Hartkäse.....	65
Gitterrost für Xantos Grill.....	456	Holzkohlegrills.....	458	Käsehobel für Weichkäse.....	65
Glasabdeckung für Rollengrill.....	198	Holzkohle Marabu.....	458	Käsemesser für Hartkäse.....	65
Gläserkorb für Geschirrspüler.....	300	Holzöffel - 3er-Set, verschiedene Größen.....	84, 122	Käsemesser für Weichkäse.....	65
Gläserkorb für Gläserspüler.....	301	Holzschniehbrett.....	52	Käserobe.....	65
Gläserspülbürste.....	420	Holzspachtel für Crêpesplatten.....	194	Käse-/Zuckerdose.....	354
Gläserspülbürsten.....	420	Holzspatel - 4er-Set.....	82	Kasserolle - ohne Deckel.....	21
Gläserspüler 40x40.....	290	Honigspender.....	354	Kellnerkorkenzieher.....	408
Gläserspüler 50x50.....	290	Hotdog-Halter.....	101	Kinderteller Bär.....	331
Glasfaser.....	401	Hummergabel - 6 Stk.....	316	Kitchen Line Eiscremportionierer.....	108
Glasglosche.....	103, 181	Hummer- und Krabben-Knacker.....	316	Klammerflaschenverschluss.....	411
Glasglosche mit Lüftungsöffnung.....	103, 181	<b>I</b>		Knoblauchpresse.....	63
Glaskanne.....	438	Induktionsbratpfanne.....	26	Kochhaube - 10 Stk.....	302
Glastür-Kühlschränke mit Leuchtkasten.....	257	Induktionsfritteuse mit Ablasshahn.....	169	Kochlöffel aus Exoglas.....	84, 122
GN 1/1 Tablett.....	397	Induktionsfritteuse mit Ablasshahn - 8 l.....	169	Kochtopf, hoch - mit Deckel.....	20
GN-Behälter Polypropylen Profi Line.....	47	Induktionsfritteuse - mit Ablasshahn 2x8 l.....	169	Kochtopf - mit Deckel.....	24
GN-Behälter Profi Line.....	37	Induktionsheizplatte 1000 W.....	159	Kochtopf, mittel - mit Deckel.....	20
GN-Behälter Profi Line perforiert.....	38	Induktionsheizplatte 800 W.....	159	Kochtopf, niedrig - mit Deckel.....	20
GN Tablett.....	397	Induktionskocher 2000 W Kitchen Line.....	154	Kombidämpfer Digital NANO Gastronorm.....	215
Granitoptik.....	402	Induktionskocher 3500 W Kitchen Line.....	154	Kombidämpfer Manuell NANO Gastronorm.....	214
Grapefruitmesser.....	64	Induktionskocher 3500 W Kitchen Line.....	154	Kombidämpfer mit Grill 4x GN 2/3.....	209
Green Fire.....	448	Induktionskocher doppelt Kitchen Line.....	155	Kontaktgrill - Doppelversion.....	173
Grill-Master Maxi.....	454	Induktionskocher Kitchen Line.....	154	Kontaktgrill - Doppelversion, gerillte Ausführung.....	173
Grill-Master Mini.....	454	Induktionskocher Modell 1800.....	158	Kontaktgrill - Einzelversion.....	172
Grill-Master Quattro.....	455	Induktionskocher Modell 2000.....	158	Kontaktgrill - Panini.....	173
Grillpfanne, emailiert.....	457	Induktionskocher Modell 7000.....	157	Kontakt-Grill Panini XL.....	173
Grillpfanne mit gerillter Bratfläche Titanium Professional.....	27	Induktionskocher Modell 3500 D.....	156	Kontaktgrills.....	172
Grillplatte.....	171	Induktionskocher Modell 5000 D.....	157	Korb-Display.....	385
Grillplatte für Induktionskocher.....	26	Induktionskocher Modell 3500 D XL.....	156	Körbe.....	344
Grillplatten Profi Line.....	171	Induktionskocher Modell 3500 M.....	156	Körbe mit gewebtem Rand.....	342
Grillplattenschaber.....	461	Induktionswok Modell 3500.....	156	Korkenzieher.....	409
Grillschürze.....	453	Infrarot-Glühlampe.....	170	Korkenzieher & Flaschenöffner.....	408
Grillspiess - 24 Stk.....	450	Infrarot-Heizgerät „Bola“.....	464	Kreidemarker 15 mm.....	363
Grillspiess - 6 Stk.....	450	Infrarot-Heizgerät „Tornado“.....	464	Kreidemarker 1 mm.....	363
Grillsystem Green Fire 2 Brenner.....	448	Infrarot-Thermometer.....	96	Kreidemarker 3 mm.....	363
Grillsystem Green Fire 3 Brenner.....	449	Infrarot-Thermometer mit Sonde HACCP.....	96	Kreidemarker 6 mm.....	363
Grillsystem Green Fire 4 Brenner.....	449	Insektenvernichter 300 m <sup>2</sup> .....	310	Kreidetafel mit Staffelei.....	363
Gummidichtung für Druckregler.....	456	Insektenvernichter, elektronisch.....	310	Kreidetafel mit Standfuß.....	363
Gusseisengrill.....	450	Insektenvernichter für den Aussenbereich.....	311	Kreidetafeln.....	362
Gusseisen-Grillplatte.....	450	Insektenvernichter für den Innengebrauch.....	310	Krug.....	393
<b>H</b>		Insektenvernichter für den Küchen-/Restaurantgebrauch.....	310	Krug mit Eiswürfelkühlung.....	393
HACCP Aufbewahrungsbehälter.....	48	Insektenvernichter mit Klebeplatten 100 m <sup>2</sup> .....	310	Kuchenform.....	118
HACCP Schneidfolienset - 6-teilig.....	52	Insektenvernichter mit Klebeplatten 120 m <sup>2</sup> .....	311	Küchenschüssel.....	86
Hackblock aus Polyethylen mit Untergestell.....	53	Insektenvernichter, wasserdicht.....	311	Kuchenständer-Abdeckung.....	391
Hackblock HDPE.....	53	Isolierkanne.....	347, 349	Kuchenvitrinen.....	251
Halter für Besteckköcher.....	403	Isolierkanne mit Innenbehälter aus Glas.....	348	Kuchenvitrine, rund 100L, Arktic.....	254
Halterung für Vakuumbutelrollen für Vakuumaschine.....		iVide Plus Junior.....	179	Kuchenvitrine, rund 360L, Arktic.....	254
Kitchen Line (975374).....	148	iVide Plus Sous Vide Stab.....	178	Küchenwaage 10 kg.....	92
Hamburgerpresse.....	133	iVide Sous Vide Stick 2.0.....	177	Küchenwaage 15 kg.....	93
Hamburgerwender.....	83	<b>J</b>		Küchenwaage 3 kg.....	92
Händetrockner.....	302	Japanische Messer.....	57	Küchenwaage 5 kg.....	92
Handschuhe, schnittfest - 2 Stk.....	61	Japanischer Schleifstein HENDI by Naniwa.....	62	Kugelausstecher doppelt.....	64
Handwaschbecken mit Kniebedienung.....	299	Julep-Barsieb.....	414	Kugelausstecher einfache - oval.....	64
Haubengeschirrspüler 50x50.....	294	Julienneschneidscheiben.....	129	Kugelausstecher geriffelt.....	64
Haubengeschirrspüler - elektronische Steuerung.....	292	<b>K</b>		Kugelmaßausgießer.....	410
Heiße-Schokolade-Spender.....	442	Kaffeebecher.....	323	Kühladapterbehälter EPP GN 1/1.....	272
Heißgetränkemischer - Design by Bronwasser.....	445	Kaffeemaschinenreiniger.....	306	Kühldisplay.....	387
Heißgetränkemischer mattschwarz - Design by Bronwasser.....	444	Kaffee-Perkolator, doppelwandig.....	447	Kühldisplay-Schale.....	398
Heißgetränkemischer.....	442, 446	Kaffee-Perkolator und Heißgetränkemischer, doppelwandig.....	447	Kühlelement.....	271
Heißgetränkemischer, doppelwandig.....	447	Kaffeesatz-Abklopfbehälter.....	437	Kühlschrankthermometer.....	98
Heißluftofen H90.....	210	Kaffeesatz-Abklopfschublade.....	437	Kühl- und Tiefkühlschränke Profi Line Serie 800.....	238
Heißluftöfen & Kombidämpfer NANO 4x 450x340 mm.....	216	Kaffee-Stampfer.....	436	Kühl- und Tiefkühlische Kitchen Line Serie 600.....	240
Heißluftofen mit Beschwadung.....	212	Kaffee-Stampfer einstellbar.....	436	Kühl- und Tiefkühlische Kitchen Line Serie 700.....	241
Heißluftofen mit Beschwadung H90S.....	211	Kaffee-Stampfer mit Feder.....	436	Kühl- und Tiefkühlische Profi Line Serie 700.....	239
Heißwasserspender automatisch.....	443	Kaffeetablett - oval.....	319, 321, 323, 325	Kühlvitrine 270 Liter.....	253
HENDI BLACKBOLT Planetenrührer.....	142	Kaffee-/Teekanne mit Klappdeckel.....	350	Kühlvitrine 5x GN 1/3.....	251
HENDI Blend stabmixer.....	138	Kanalmesser.....	64	Kühlvitrine, Arktic.....	254
HENDICHEF Mehrzweck-Küchenmaschine.....	186	Karaffe.....	393	Kühlvitrine mit 3 geneigten Regalen Arktic.....	255
HENDI Jet Crème-Brûlée-Brenner.....	126	Karizma.....	319	Kühlvitrine mit 2 Regalen.....	255
HENDI Samurai japanische Mandoline.....	71	Kartenhalter - 6 Stk.....	359	Kühlvitrine mit rückseitigem Zugang.....	254
Hintere Arbeitsplatte für Grillsystem Green Fire.....	450	Kartoffelpresse.....	88	Kundenstopper Kreidetafel.....	362
Hochleistungs-Induktions-Hockerkocher.....	150			Kunststoff-Tropfschale für Dörrautomaten.....	162
Hochleistungsmixer.....	427				
Hockerkocher Kitchen Line.....	153				

<b>L</b>	Ladetisch für Geschirrspüler .....	286	<b>N</b>	Nachos-Wärmer .....	195	Pizzaofen Basic .....	225
	Ladetisch mit Spülbecken für Geschirrspüler .....	286		Nadeltüllen .....	104	Pizzaofen kompakt .....	224
	Lagerregal mit 5 Regalen .....	275		Niedertemperaturöfen .....	208	Pizzaöfen kompakt .....	224
	Lavasteine - fein .....	451		Nudelholz .....	123	Pizzaroller .....	65, 232
	Lavasteine - grob .....	451		Nuss- und Meeresfrüchte-Knacker, mattschwarz .....	316	Pizzaschaufel - eckig, gelocht, kurzer Griff .....	232
	Lebensmittelpfanne GN 1/1 zweigeteilt .....	371				Pizzaschaufel mit kurzem Griff .....	232
	Lebensmittel Trolley .....	267	<b>O</b>			Pizzaschaufel mit kurzem Griff, quadratisch, perforiert .....	232
	Lift-Salamander 450 .....	191		Obst- & Gemüseentkerner .....	64	Pizzaschaufel, quadratisch .....	230-231
	Lift-Salamander 600 .....	191		Obstkorb .....	346	Pizzaschaufel, rund .....	230
	Lochscheibe für Fleischwolf .....	130		Obstkorb, abgerundet schwarz .....	346	Pizzaschaufel - rund, gelocht .....	230
	Löffel .....	84, 122		Obstkorb, schwarz .....	346	Pizzaschieber .....	231
	Löffelhalter .....	380		Ofenblech 450x340 mm .....	217	Pizzaständer mit 14 Fächern .....	235
	Lounge-Heizstrahler .....	463		Ofenbleche für Konvektomaten® .....	220	Pizzatasche .....	236
	Löwenkopf .....	328		Ofenbleche für Konvektomaten® .....	220	Pizzatasche 35 cm Kitchen Line .....	236
				Ofenformen Porzellan .....	330	Pizzatasche 45 cm Kitchen Line .....	236
<b>M</b>	Madeleines .....	124		Ofenform mit Ohrengriffen, oval .....	330	Pizzateigbox Kitchen Line .....	229
	Matrize für HENDI Versiegelungsmaschine .....	145		Ofenform mit Ohrengriffen, rechteckig .....	330	Pizzateller Speciale .....	233
	Meeresfrüchte-Präsentier .....	392		Ofenform, rund .....	331	Pizzateller Speciale Barocco .....	233
	Mehrweckkannen .....	350, 437		Ofenform Rustica, oval .....	330	Pizzateller Speciale, gelb .....	233
	Melamin .....	397		Ofenform Rustica, quadratisch .....	330	Pizzateller Speciale, granit .....	233
	Menage Essig und Öl .....	354		Ofenform Rustica, rechteckig .....	330	Pizzateller Speciale, grau .....	233
	Menage Set .....	331, 354-355		Ofenform Rustica, rund .....	330	Pizzateller Speciale, orange .....	233
	Menükartenhalter .....	359		Ofengitter verchromt .....	217	Pizzateller Speciale, Verziert .....	233
	Messbecher, Edelstahl .....	77		Ofenhandschuhe .....	218	Pizza-Thermobox Profi Line .....	272
	Messbecher, Polypropylen .....	77		Ofenhandschuhe, Baumwolle - 2 Stk .....	219, 460	Pizzatisch, dreitrig mit Aufsatzkühlvitrine 380+40L .....	245
	Messbecher, stapelbar .....	77		Ofenhandschuhe, feuerfeste Baumwolle - 2 Stk .....	219, 460	Pizzatisch mit Granitarbeitungsfläche .....	244-245
	Messer antihafbeschichtet .....	135		Ofenhandschuhe, Glasfaser - 2 Stk .....	219, 460	Pizzatisch, zweitrig mit 7 Schubladen 280L .....	245
	Messer blau - für Fisch .....	58		Ofenhandschuhe, hitzeresistent - 2 Stk .....	219, 460	Planetentrührer Kitchen Line .....	137
	Messer braun - für gekochtes Fleisch .....	58		Ofenthermometer .....	97	Platte Bark .....	328
	Messer für Fleischwolf .....	130		Offener Deckel für Abfalleimer rund .....	304	Platte, oval .....	319, 321, 323, 325
	Messer gelb - für Geflügel .....	58		Olivenöl-Spender .....	78	Platte, rechteckig .....	397
	Messer grün - für Gemüse und Obst .....	59	<b>P</b>			Platte Vanilla .....	328
	Messer HACCP .....	58		Paellapfanne .....	29, 453	Plattform-Transportwagen .....	265
	Messer Kitchen Line .....	55		Paellapfanne emailliert .....	33, 327	Platzset .....	335
	Messermagnetleiste mit Haken .....	53		Paellaschüssel, emailliert .....	33, 327	Platzset aus fettgedichtem Papier - 500 Stk .....	334
	Messer Profi Line .....	54		Pager-System .....	407	Polycarbonatbecher für Milchshake-Mixer - Design by Bronwasser .....	113, 429
	Messer rot - für rohes Fleisch .....	58		Papier für Hamburgerpresse .....	133	Polypropylen Euronorm .....	400
	Messerschärfer .....	62		Papierkaffeefilter für Filterkaffeemaschinen .....	438	Polypropylenschaufel .....	77
	Messerset, 9-teilig .....	57		Partyeimer .....	340	Pommes Gatter .....	128
	Messer Standard - schwarz .....	56		Party-Getränkekühler .....	417	Pommeshalter .....	336
	Messertransporttasche .....	67		Partypfanne .....	185	Pommes-Messer für Pommes-Schneider .....	72
	Messer Violet - antiallergen .....	59		Passiermühle .....	89	Pommesschneider .....	72
	Messer weiss - für Käse und Brot .....	59		Passiertuch .....	89	Pommestütenhalter .....	336-337
	Milchkännchen .....	350		Pastaeinsatz .....	21	Pommes- und Nacho-Schaufel .....	75, 195
	Milchkännchen mit V-förmigem Ausguss .....	350		Pastamaschine elektrisch 170 mm .....	228	Popcorn-Maschine .....	197
	Milchkännchen mit V-förmigem Ausguss, mattschwarz .....	351, 437		Pastamaschine manuell 140 mm .....	228	Porzellan .....	396
	Milchkanne, schwarz .....	351, 437		Pastateller .....	325	Porzellan Ofen- und Snackline .....	331
	Milchshake-Mixer - Design by Bronwasser .....	112, 428		Pendelschäler .....	60	Präsentation Miniatur .....	333, 336
	Milchspender - 10,5 l .....	395		Perforiertes Abtropfgitter für GN-Behälter .....	46	Präsentationshaube GN 1/1 .....	390
	Milchshake Mixer BPA-frei - Design by Bronwasser .....	113, 429		Perforiertes Pizzablech .....	235	Präsentiertablett .....	261
	Miniatur Bratpfanne .....	338		Perkolator - Design by Bronwasser .....	444-445	Präsentiertablett für Süßwaren .....	260
	Miniatur-Frittierkörbe .....	336		Perkolator einwandig .....	446	Professioneller Grill- und Ofenreiniger Extreme Booster .....	307
	Miniatur-Frittierkörbe schwarz stapelbar .....	337		Perkolator und Heißgetränkekocher - Design by Bronwasser .....	445	Profi-Gemüseschneider .....	129
	Miniatur-Frittierkörbe stapelbar .....	337		Perkolator und Heißgetränkekocher mattschwarz - Design by Bronwasser .....	444	Profi Line Deckel für Eimer mit verstärktem Boden .....	76
	Miniatur Grillplatte Little Chef .....	333		Perkolator und Heißgetränkespender .....	446	Profi Line Eiscremeportionierer .....	108
	Miniatur Kasserolle mit Ausgießer .....	338		Pfandmünzen - 100 Stk .....	433	Profi Line Fritteuse, 2 x 8 l .....	167
	Miniatur-Pfannen aus Melamin, rund .....	333		Pfannengreifer .....	235	Profi Line Fritteuse, 8 l .....	167
	Miniatur Pfannen, oval Little Chef .....	333		Pfeffermühle aus Holz .....	353	Profi Line Fritteuse mit Ablasshahn, 2 x 8 l .....	167
	Miniatur Pfannen, oval Little Chef .....	333		Pfeffer-Streuer .....	355	Profi Line Fritteuse mit Ablasshahn, 8 l .....	167
	Miniatur Snack Eimer .....	338		Pinzette für Fischgräten, schmaler flacher Kopf .....	69	Pump-Soßenspender .....	100
	Miniatur Snack Frittierkörbe .....	336		Pinzette für Fischgräten, schräger Kopf .....	69	Push-Deckel für Abfalleimer rund .....	304
	Miniatur Soßentöpfchen Little Chef .....	333		Pinzette für Fischgräten, spitzer Kopf .....	69		
	Mini-Kuchen .....	124		Pinzette, gebogen .....	68	<b>Q</b>	
	Mini-Pfannenkuchenplatte .....	451		Pinzette, gekröpft .....	68	Quadratische Schüssel .....	397
	Mini-Saucenspender - 4er-Set .....	100		Pinzette, geschwungen .....	68	Quarz-Salamander MAXI GN 1/1 .....	190
	Mixerbehälter .....	427		Pinzette, mattschwarz .....	69		
	Mixer mit geräuschkämmender Abdeckung .....	426		Pinzette, quadratischer Kopf .....	68	<b>R</b>	
	Montagewinkel für Eisportioniererspüle .....	109		Pinzette, runder Kopf .....	68	Raspel .....	70
	Muffins .....	124		Pinzette, runder Kopf, mattschwarz .....	69	Raspelscheibe .....	129
	Müllbeutel-Halter .....	303		Pinzette, universall .....	68	Räucherbox .....	103, 181
	Mülleimer Standmodell mit Aschenbecher .....	305, 365		Pinzette, zylinderförmiger Kopf .....	69	Räucherchips .....	223
	Multifunktionsöfen .....	213		Pizzablech .....	234	Räucherholzstücke .....	184, 459
	Multirack .....	393		Pizzablechhalter .....	235	Räuchermehlsset mit 9 Aromen .....	183
	Multispender einzeln .....	393		Pizzabretter .....	235	Räucherofen Elektrisch .....	223
	Multispender und Kannen .....	394		Pizzabrett mit Griff .....	234	Räucherpistole - 3 Geschwindigkeitsstufen .....	103, 180
	Multi-Toaster mit 6 Zangen .....	200		Pizzagitter .....	234	Rechnungsklemme - 3 Stk .....	359
	Muscheltopf, emailliert - mit Deckel .....	32		Pizzaofen .....	223	Regalfaschenhalter, tropffrei Wandhalterung .....	410

Reibescheiben.....	128	Schilderhalter - 2 Stk. ....	359	Sieb - feinmaschig .....	90
Reiniger für Sahne- und Eisbereiter .....	307	Schild Rutschgefahr .....	303	Silikon-Servierzange .....	82
Reinigungsbürste für Pizzaofen .....	231	Schlauch mit Spülkopf zur Gerätereinigung .....	217	Sitzbank .....	406
Reinigungsbürste für Siebträger - Set aus 2 Stk. ....	436	Schnecken gabel - 6 Stk. ....	316	Slush-Eis-Maschine .....	423
Reinigungsabletten für Kaffeefüllautomaten 120 Stk. ....	306	Schnecken schraube für Fleischwolf .....	130	Slush-Eis-Maschine 2x12 L .....	423
Reiskocher .....	188	Schnecken zange - 2 Stk. ....	316	Snack Kanne .....	338
Reiskocher 10L .....	189	Schnee besen .....	86-87	Snack-Korb .....	343
Reiskocher 4,2L .....	189	Schnee besen .....	86	Snack-Pfanne .....	339
Reiskocher mit Dampfgarfunktion .....	188	Schnee besen für Mixer 221140 .....	139	Soda-Kapseln .....	419
Restaurant-Pager - Set mit 10 Stück .....	407	Schnee besen für Mixer 221884 & 221891 .....	139	Soda-Siphon .....	419
Rezeptionsklingel .....	358	Schnee besen für Stabmixer Profi Line 300, 400 & 500 ..	140	Softgrip-Küchenschere .....	61
Ring für Hockerkocher .....	152	Schneidbretter HACCP .....	50-51	Soßenflaschen-Halter .....	101
Roast-Master, Maxi 50 50-Ausführung .....	455	Schneidbretter HACCP 450x300 .....	50	Sossenlöffel .....	381
Roast-Master, Maxi-Ausführung .....	455	Schneidbretter HACCP 600x400 .....	50	Soßenspender 5 l, Edelstahl, einzeln .....	99
Robustes Design .....	80	Schneidbretter HACCP Gastronorm 1/1 .....	51	Soßenspender 5 l, Edelstahl, Zweier-Set .....	99
Rollen für Fleischzartmacher (Geflügel) .....	131	Schneidbretter HACCP Gastronorm 1/2 .....	51-52	Sous Vide Gerät GN 1/1 .....	176
Rollen für Fleischzartmacher (Rind- und Schweinefleisch) .....	131	Schneidbretthalter .....	50	Sous Vide Gerät GN 2/3 .....	176
Rollen für Fleischzartmacher (Schawarma) .....	131	Schneidbrett mit Griff .....	52, 413	Sous Vide System .....	176
Rollengrill .....	198	Schneidebrett aus Olivenholz .....	317	Spachtel .....	83, 120
Rollengrill - 2 Zonen .....	198	Schneidebrett aus Olivenholz, mit Loch .....	317	Spaghettizange .....	382
Rollengrill - Eine Zone .....	198	Schneidebrett aus Olivenholz, mit Rille .....	317	Spargel- und Nudeltopf XL .....	25
Rolltop-Display, Doppelfunktion, Einzeldeck .....	388	Schneidebrett aus Olivenholz, rechteckig .....	317	Speisekarten-Klembrett .....	360
Rolltop für Brotkorb, rund .....	383	Schneidscheiben .....	128	Speisering und Stampfer, quadratisch .....	118
Rolltop-Haube GN 1/1 .....	390	Schockfroster .....	249	Speisering, rund .....	118
Rolltop-Haube GN 2/3 .....	390	Schockfroster 3x GN 2/3 .....	248	Speisering und Drücker, rund .....	118
Roll-Top-Kühl display doppelt .....	388	Schokoladenbrunnen .....	379	Speisewärmer 2 Teelichter .....	375
Roll-Top-Kühl display, einzeln .....	388	Schöpfkelle .....	197	Speisewärmer 3 Teelichter .....	375
Rolltop-Präsenter .....	389	Schöpfkelle .....	85	Spenderflaschen .....	100
Rolltop-Präsenter, doppelt .....	389	Schöpfkellen, Schaufeln Kitchen Line .....	85	Spenderflasche, tropffrei .....	101
Rolltop-Präsenter gekühlt - GN 1/1 .....	387	Schöpfkellen & Schaumlöffel Profi Line .....	85	Spiraalgarde .....	86
Rost .....	451	Schöpfkelle, tropfenfrei .....	85	Spiralmischer mit festem Kopf und Schüssel .....	227
Rost für Öfen H90 und H90S .....	211	Schöpf- und Servierlöffel Buffet Supreme .....	380	Spiralmixer .....	227
Rührbesen .....	86	Schöpf- und Servierlöffel, hitzebeständig .....	381	Spiralmixer mit aufklappbarem Kopf und abnehmbarer Schüssel .....	227
Rührbesen mit PP-Griff .....	86	Schubladen mit Führungen - 2er Set .....	239	Spiritosen-Dosierer .....	410
Rührer BPA-frei für Milchshake-Mixer - Design by Bronwasser .....	113, 429	Schüsseln und Saucieren .....	329	Spitzsieb, feinmaschig .....	89
Rührer für Milchshake-Mixer - Design by Bronwasser .....	113, 429	Schüssel, rechteckig .....	326	Spitzsieb, feinmaschig .....	89
Rührschüssel .....	87	Schüssel schräg Velocity .....	341	Spitzsieb mit Randhalterung .....	89
Rührstab für Stabmixer .....	139	Schutzhülle .....	455	Spritzbeutel .....	114-115
Runder Rolltop-Deckel .....	389	Sehr hartes Polyethylen .....	50-51	Spritzbeutel - 2 Stk .....	115
Rundes Tablett mit Abdeckung .....	389	Seiher .....	91	Spritzbeutel, rutschfest - 100 Stk. ....	114
<b>S</b>		Seiher Kitchen Line .....	91	Spritzdüsen - gezahnt .....	116-117
Saftkanne .....	393	Seiher Profi Line .....	91	Spritzdüsen - glatt .....	116-117
Saftspender .....	394-395	Seitliche Arbeitsplatte für Grillsystem Green Fire .....	450	Spritzdüsen - sortiert .....	117
Saftspender 2x12L .....	395, 422	Semi-sphere .....	124	Spültische - verschraubt .....	279
Sahnepapseln .....	106, 419	Servierentablett .....	399	Spültisch - geschweißt, 2 Becken, Tiefe: 600 mm .....	284
Sahnepender .....	104	Serviergestelle .....	392	Stabmixer 250VV - Geschwindigkeit regelbar .....	141
Sahnepender Kitchen Line, schwarz .....	105, 419	Servierkorb .....	345	Stabmixer Antriebseinheit - variable Geschwindigkeit, 350W .....	139
Sahnepender Kitchen Line, weiß .....	105	Servierkörbe im Fastfood-Stil .....	343	Stabmixer Antriebseinheit - variable Geschwindigkeit, 500W .....	139
Sahnepender Profi Line .....	104	Servierkorb, schwarz .....	345	Stabmixer Kitchen Line 160 - Geschwindigkeit regelbar ..	139
Saladette .....	242	Servierlöffel .....	380	Stabmixer Profi Line .....	140
Salamander .....	190	Servierlöffel geschlitzt .....	380	Stabmixer Profi Line 400 - Geschwindigkeit regelbar, Set inkl. Ablagegestell .....	141
Salamander GN 1/1, Wandmontage .....	190	Servierplatte .....	329	Stabmixer & Schnee besen inkl. Wandhalterung - variable Geschwindigkeit, 350W .....	141
Salamander mit Quarz-Infrarotheizelement .....	191	Servierplatte GN 1/1, mit Zierrand .....	398	Stampferstation .....	436
Salamander zur Wandmontage .....	190	Servierventablett .....	398-399	Stampferunterlage .....	436
Salatgabel .....	381	Servierventablett aus Melamin mit Holzoptik .....	400	Stampferunterlage, doppelt .....	436
Salatlöffel .....	381	Servierventablett GN 1/1 .....	398	Standaschenbecher Säulenmodell .....	365
Salatschleuder .....	78	Servierventablett, oval XL .....	401	Ständer für Weinkühler .....	416
Salatschüssel .....	319, 321, 323, 325-326	Servierventablett, rechteckig .....	400-402	Steak-Besteck .....	316
Salatzange .....	80, 382	Servierventablett, rund .....	401	Steak-Gabel - 6 Stk .....	316
Salzmühle aus Holz .....	353	Servierventablett rutschfest, oval .....	401	Steak-Messer - 6 Stk .....	316
Salzmühlen und Pfeffermühlen .....	352	Servierventabletts in Holzoptik .....	402	Steak-Messer XL - 6 Stk .....	316
Salz-Streuer .....	355	Servierventablett Woodform .....	402	Steg für Gastronorm Behälter .....	38, 41
Salztabletten zum Wasserenthärten .....	308	Servierwagen .....	264	Stehschlusse ø70-85 cm .....	405
Salz- und Pfefferstreuer .....	75	Servierwagen aus Polypropylen .....	265	Stehschlusse ø80-85 cm .....	405
Salz- und Pfefferstreuer Set .....	331, 354-355	Servierwagen matschwarz .....	264	Stehstisch rund .....	405
Sandwichtoaster .....	200	Servierwagen mit 4 Regalböden .....	265	Stick blender Kitchen Line .....	139
Saturn .....	323	Servierwagen mit 5 Regalböden .....	265	Stielkasserolle - Ohne Deckel .....	23, 32, 339
Saucenlöffel .....	85	Servierwagen Schwerlast .....	264	Stippoller .....	120
Sauciere .....	329, 331	Servierzange .....	80-81, 382	Stöckel ovaler Eiscremeportionierer .....	109
Sauteuse - ohne Deckel .....	21, 23	Servierzange - 2 Stück .....	80	Stofffester Thermometer mit Digitalanzeige und Stiftsonde .....	96
Schaber .....	83	Servierzange, gebogen .....	80	Streu dose .....	354
Schälmesser .....	60, 413	Servierzange HACCP 250 mm .....	81	Stuhlhusse .....	406
Schälmesser mit Holzgriff .....	60	Servierzange HACCP 300 mm .....	81	Suppen Chafing Dish, Spiegelglanz .....	373
Schälmesser, Set aus 6 Farben .....	60	Servierzangen .....	382	Suppenkelle .....	380
Schaufel .....	85	Serviettenhalter .....	358	Suppenkessel .....	368
Schaumlöffel .....	85, 380	Serviettenhalter - 3 Fächer .....	412		
Schaumlöffel, rund .....	380	Serviettenhalter, schwarz .....	358		
		Set mit 4 Füßen für Kühl- und Gefrierschränke .....	238		
		Sicherer Dosenöffner .....	63		
		Sieb .....	90		
		Sieb - doppelmaschig .....	90		

Suppenlöffel.....	380	für Geschirrspüler.....	285	Wandarbeitsische mit Schrank - verschweißt.....	281
Suppenschale.....	319, 321, 323, 325	Tischnummern.....	361	Wandarbeitsisch mit Aufkantung und Ablage.....	278
Suppenschüssel.....	328-329	Tischschild „Nicht rauchen“.....	360	Wandarbeitsisch mit Regalboden Budget Line - geschraubt, Tiefe 600 mm.....	280
Suppen-/Sossentöpfchen.....	32	Tischschild Reserviert.....	361	Wandhalterung.....	140
Suppen-/Sossentöpfchen - mit Deckel.....	32, 327	Toasterzange.....	200	Wandkreidetafel.....	362
Suppenterrine.....	329	Tomatenmesser.....	60, 65, 413	Wandmontierter Flaschenöffner.....	408
Suppentopf für elektrischen Suppenkessel.....	368	Tomatenschneider.....	72	Wandregal für Spritzbeutel.....	115
Suppen- und Pastateller.....	319	Topfserie Kupfer.....	32, 339	Wandregal, mit zwei Stahlbügeln.....	277
Suppenwärmer.....	370	Topfständer.....	286	Wandschrank rund.....	360
<b>T</b>		Topfträger.....	25, 151	Wandschrank mit Schiebetüren - geschweißt.....	283
Tablettständer, zusammenklappbar.....	401	Topf- und Pfannenserie Budget Line.....	24	Wärmebrücke mit 2 Infrarotlampen.....	170
Taco-Halter.....	101, 261	Topf- und Pfannenserie Kitchen Line.....	22	Warmhalteplatte.....	158, 271
Tapas mini.....	332	Topf- und Pfannenserie Profi Line.....	20	Warmhalteplatte Induktion Kitchen Line.....	155, 375
Tapasschälchen Cacerole - 6 Stk.....	332	Tortenheber.....	230, 391	Warmhaltevitrine.....	161
Tapasschälchen Concha - 6 Stk.....	332	Tortenheber/Messer.....	230, 391	Warmhaltevitrine mit 1 Auslage.....	161
Tapasschälchen Cuadrado - 6 Stk.....	332	Tortillapresse.....	133	Warmhaltevitrine mit 2 Auslagen.....	161
Tapasschälchen Cuchara - 6 Stk.....	332	Tranchierbrett.....	52	Warmhaltevitrine mit 3 Auslagen.....	160
Tapasschälchen Huevo - 6 Stk.....	332	Tranchiergabel.....	85, 380	Warmhaltevitrine mit Quarzheizung, 2 Regalböden.....	160
Tapasschälchen Leon - 6 Stk.....	332	Transportbox.....	266	Waschbecken.....	279
Tapasschälchen Plato - 6 Stk.....	332	Transportwagen doppelt - 12xGN1/1.....	263	Waschbecken mit Kniebedienung.....	299
Tapasschälchen Redondo - 6 Stk.....	332	Transportwagen doppelt - 30xGN1/1.....	263	Waschebeutel für Wäschetransportwagen.....	303
Tapasschälchen Triangolo - 6 Stk.....	332	Transportwagen für Spülmaschinenkörbe - 7 Körbe à 500x500 mm.....	301	Wäschtrolley.....	303
Tartelette.....	124	Transportwagen für Tische.....	404	Waschtische mit Schrank - verschweißt.....	281
Taschenthermometer - 4 Stk.....	97	Tret-Abfalleimer.....	305	Wasserdichter Thermometer.....	97
Taschenthermometer mit Sonde.....	97	Trichter.....	78	Wasserentwärmer.....	308-309
Tasse mit Henkel.....	326	Trolley für Geschirrspülkörbe.....	301	Wasserentwärmer, automatisch.....	308
Teebox.....	357	Trolley für Geschirrspülkörbe mit Griff.....	301	Wasserentwärmer, halbautomatisch.....	308
Teelichthalter.....	375	Trolley für Thermo-Container.....	269	Wasserentwärmer Manuell.....	309
Teesieb - mit Scharniergriff.....	357	Tropfschale für Dörrautomaten.....	163	Wasserhahn.....	298
Tee- und Kräutersieb.....	357	Trüffelhobel.....	57	Wasserhahn ausziehbar.....	298
Teflonband für die obere Schweißleiste.....	147	Türschilder.....	360	Wasserhahn mit langem Hebel.....	298
Teigrolle mit Antihafbeschichtung.....	123	<b>U</b>		Wasserkessel - mit Deckel.....	79
Teigrollen elektrisch.....	226	UNIQ Chafing Dish.....	366	Wasserkocher.....	440
Teigschaber.....	84, 119, 122	UNIQ Suppenkessel.....	367	Weinkühler.....	417
Teigschaber, flexibel - 6 Stk.....	119	Universal - für alle Sahnespender geeignet.....	106	Weinkühler mit 2 Zonen.....	259, 435
Teigschaber, löffelförmig.....	84, 122	Untergestell für Hackblock.....	53	Wender.....	82, 380
Teigschaber & -schneider.....	119	Untergestell für Hockerkocher.....	152	Wender flexibel.....	83
Teigschneider.....	119	Untergestell für Kombidämpfer mit Grill 4x GN 2/3.....	209	Wender, flexibel, perforiert.....	83
Teigschneider 5 Räder.....	119	Untergestell für Öfen H90 & H90S.....	211	Wiegemesser.....	65
Teigschneider - 3 Stk.....	119	Untertasse für Cappuccino-Tasse.....	319, 321, 323, 325	Winkelpalette.....	83, 120
Teigschneider Wellenschliff.....	64	Untertasse für Espresso-Tasse.....	319, 321, 323, 325	Wokpfanne.....	28, 152, 157
Teller-Etagere.....	392	Untertasse für KaffeeTasse.....	319, 321, 323, 325	Wokpfanne, 3-Schichten - ohne Deckel.....	33
Teller, flach.....	319, 321, 323, 325-326	Untertasse für Suppenschale.....	319, 321, 323, 325	Wokpfanne Titanium Professional.....	27
Teller, tief.....	321, 323, 325-326	UV-Sterilisator.....	67, 302	Würfelgatter.....	128
Tellerwagen.....	266	<b>V</b>		Würfelzuckerzange - 2 Stk.....	357
Tellerwagen.....	266	Vakuumkammern-Verpackungsmaschine Kitchen Line.....	146	Würstchenwärmer.....	199
Teppanyaki-Grillplatte.....	185	Vakuumkammern-Verpackungsmaschine Profi Line.....	146-147	Würstfüllmaschinen.....	132
Terrassenheizer.....	462	Vakuum-Kochbeutel.....	149	Würstfüllmaschine Profi Line.....	132
Terrassenheizer mit Rollen - höhenverstellbar.....	462	Vakuum-Kochbeutel, geprägt.....	149, 176	Würstschneider.....	199
Terrassenheizer Pyramide.....	463	Vakuum-Kochbeutel Rolle, geprägt - 2 Stk.....	149	Würstschneider - elektrisch.....	199
Thermobox Profi Line.....	272	Vakuumverpackungsbeutel.....	149	<b>X</b>	
Thermo Catering Box.....	270	Vakuumverpackungsmaschine Kitchen Line.....	148	Xenon Pro.....	457
Thermo Catering Container.....	271	Vakuumverpackungsmaschine Profi Line.....	148	<b>Z</b>	
Thermo Catering Container 2x GN 1/1 200.....	269	Verlängerbares Spülbecken-Sieb.....	91	Zentraler Arbeitstisch mit Regalboden Budget Line - geschraubt, Tiefe 600 mm.....	280
Thermo Catering Container GN 1/1, Toploader.....	268	Verschluss mit Kappe.....	411	Zettelspießer.....	359
Thermo Eisbehälter - 110 L.....	267	Versiegelungsfolie Pet/CPP Peel 12/40.4.....	145	Zitronenschaber.....	64
Thermo Frontlader.....	270	Versiegelungsmaschine kompakt.....	145	Zitruspresse.....	421
Thermo Getränkebehälter mit Ablasshahn.....	268	Verstellbares Doppel-Wandregal mit zwei Stahlschienen.....	277	Zitruspresse elektrisch.....	424
Thermometer für Milchschaum.....	98, 437	Verzinkte Behälter.....	340	Zitrus Schäler.....	64
Thermometer mit einklappbarer Sonde.....	96	Vierkant-Küchenreibe.....	70	Zubehör.....	211
Thermometer mit kurzer Reaktionszeit.....	96	Vitrinenbleche Aluminium.....	260	Zuckerdose.....	357
Thermostatkabel für Partypfanne.....	185	Vogelnest-Backlöffel.....	74	Zuckerrandhelfer, 3-teilig.....	416
Thermosystem.....	187	<b>W</b>		Zucker-/Sahneschälchen.....	357
Thermosystem 1.....	187	Waagen.....	92	Zuckerstreuer.....	354
Thermosystem 2.....	187	Waffeleisen.....	193	Zuckerwatte-Maschine.....	194
Thermotransportbehälter.....	273	Waffeleisen ‚Brüssel‘.....	193	Zutatenbehälter.....	412
Thermo-Transportrucksack.....	237	Waffeleisen ‚Corn Dog‘.....	192	Zutatenbox - 3 Behälter.....	412
Tischabfallbehälter.....	359	Waffeleisen ‚Herz‘.....	193	Zutatenbox - 4 Behälter.....	412
Tischabfalleimer oder Besteckhalter.....	359	Waffeleisen ‚Liege‘.....	193	Zutatenbox - 5 Behälter.....	412
Tischbierzapfsäule.....	433	Waffeleisen ‚Lollipop‘.....	192	Zutatenbox - 6 Behälter.....	412
Tisch-Caddy.....	340, 356	Waffeleisen rund.....	192	Zutatenkästen.....	412
Tisch-Caddy, schwarz.....	356	Wagen für Abfalleimer rund.....	304	Zwiebelschutzbrille.....	53
Tischdeckenklammer - 4 Stk.....	358	Wandarbeitsische mit Schrank und Schiebetüren - verschweißt.....	281		
Tische Budget Line - verschraubt.....	280				
Tischhalterung für Weinkühler.....	417				
Tischhuse Symposium, rechteckig.....	405				
Tischkreidetafeln - 2 Stk.....	363				
Tisch mit Spülbecken und Ablage - geschraubt, Tiefe: 600 mm.....	284				
Tisch mit Spüle, Ablageboden und Platz					



## TOPF- UND PFANNENSERIE PROFI LINE

- Satiniert mit hochglanzpoliertem, verstärktem Rand.
- Stabile, mehrfach punktgeschweißte Griffe, die die Wärme nicht aufnehmen.
- Säurebeständig.
- Der Sandwich-Boden (Edelstahl, Aluminium, Edelstahl) verbindet die Vorteile der Hitzeverteilung von Aluminium mit der Langlebigkeit und den magnetischen Vorzügen von Edelstahl und erlaubt so auch das Kochen mit Induktion.
- Der Boden wird mittels Impact Bounding Technologie, also durch Anpressen auf der ganzen Topfplatte angebracht und nahtlos



- geschweißt. Dies garantiert eine optimale Hitzeverteilung und höchstmöglichen Schutz vor Korrosion.
- Auf Profi Line Töpfe und Pfannen gewähren wir 10 lange Jahre Garantie auf Material-, Konstruktions- und Verarbeitungsfehler. Schäden durch unsachgemäßen Gebrauch, Unfälle und / oder Abnutzung durch den täglichen Gebrauch sind von der Garantie ausgeschlossen.



Video ansehen

### KOCHTOPF, HOCH - MIT DECKEL

Artikelnummer	Liter	Wandstärke (mm)	mm	€
832004	3	0.7	ø160x(H)150	32,95
832202	6	0.7	ø200x(H)190	45,75
832400	10	0.7	ø240x(H)220	65,95
832509	16	0.7	ø280x(H)260	93,50
832608	24	0.8	ø320x(H)300	124,50
832707	37	1	ø360x(H)360	198,50
832806	50	1	ø400x(H)400	247,50
832929	70	1	ø450x(H)450	295,00
833025	95	1	ø500x(H)500	375,00

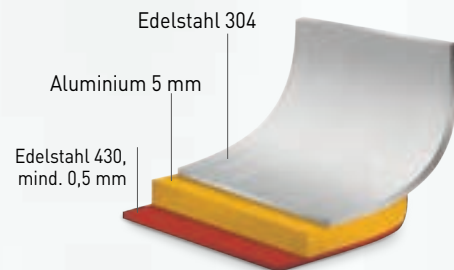

### KOCHTOPF, MITTEL - MIT DECKEL

Artikelnummer	Liter	Wandstärke (mm)	mm	€
831007	2	0.7	ø160x(H)110	29,95
831205	4	0.7	ø200x(H)130	39,95
831403	7	0.7	ø240x(H)150	53,95
831502	10	0.7	ø280x(H)170	72,50
831601	15	0.8	ø320x(H)190	98,50
831700	23.5	1	ø360x(H)230	159,50

### KOCHTOPF, NIEDRIG - MIT DECKEL

Artikelnummer	Liter	Wandstärke (mm)	mm	€
830000	1.5	0.7	ø160x(H)75	29,75
830208	2.8	0.7	ø200x(H)90	36,95
830406	4.8	0.7	ø240x(H)105	49,95
830505	7.5	0.7	ø280x(H)120	64,95
830604	12	0.8	ø320x(H)150	89,50



833506



Video ansehen

Mit Einhängung für  
einfacheren Wasserablauf

### PASTAEINSATZ

- Geeignet für Kochtöpfe Ø 360mm 831700.
- Mit Einhängung für einfacheren Wasserablauf.

Artikelnummer	Liter	mm	€
833506	1.5	160x160x(H)230	42,95



### KASSEROLLE - OHNE DECKEL

- Mit langem Edelstahlhohlgriff.

Artikelnummer	Liter	Wandstärke (mm)	mm	€
830055	1.5	0.7	ø160x(H)75	20,50
830048	1	0.7	ø140x(H)70	17,95
830154	2	0.7	ø180x(H)80	23,95
830253	3	0.7	ø200x(H)90	30,95



830048  
830055  
830154  
830253

### SAUTEUSE - OHNE DECKEL

- Mit langem Edelstahlhohlgriff.

Artikelnummer	Liter	Wandstärke (mm)	mm	€
830352	0.9	0.7	ø160x(H)60	16,95
830376	1.5	0.7	ø200x(H)60	24,95



830352  
830376

### BRATPFANNE - OHNE DECKEL

- Mit langem Edelstahlhohlgriff.

Artikelnummer	Wandstärke (mm)	mm	€
835432	0.7	ø240x(H)45	26,95
835531	0.7	ø280x(H)50	32,50
835630	0.7	ø320x(H)55	49,95



835432  
835531  
835630

### BRATPFANNE, ANTIHAFTBESCHICHTET - OHNE DECKEL

- Teflon® Platinum Plus Beschichtung mit sehr guten Anti-Haft-Eigenschaften.
- Mit langem genietetem Edelstahlhohlgriff.

Artikelnummer	Wandstärke (mm)	mm	€
835500	0.7	ø280x(H)50	42,50
835401	0.7	ø240x(H)45	31,95
835609	0.7	ø320x(H)55	59,95



835401  
835500  
835609



## TOPF- UND PFANNENSERIE KITCHEN LINE

- Mit gekapseltem Sandwichboden.
- Kombiniert die gute Hitzeverteilung von Aluminium mit den magnetischen Eigenschaften von Edelstahl, um das Kochen mit Induktion zu ermöglichen.
- Mattierung auf der ganzen Außenfläche.
- Stabile, mehrfach punktgeschweißte Griffe, die die Wärme nicht aufnehmen.

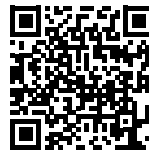

Video ansehen



Edelstahl AISI 201  
Aluminium  
Edelstahl AISI 430

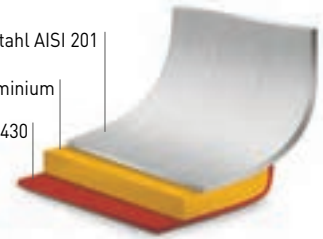

## GEMÜSETOPF - MIT DECKEL

Artikelnummer	Liter	Wandstärke (mm)	mm	€
837108	2.8	0.6	ø160x(H)140	23,95
837207	5	0.6	ø200x(H)160	32,95
837306	9	0.7	ø240x(H)200	50,75
837405	13.5	0.7	ø280x(H)220	62,50
837603	21	0.8	ø320x(H)270	98,50



## FLEISCHTOPF - MIT DECKEL

Artikelnummer	Liter	Wandstärke (mm)	mm	€
836101	1.9	0.6	ø160x(H)95	18,95
836200	3.5	0.6	ø200x(H)115	24,50
836309	6	0.6	ø240x(H)135	34,95
836408	9.5	0.7	ø280x(H)155	49,95
836507	15	0.8	ø320x(H)190	72,50



## BRATENTOPF - MIT DECKEL

Artikelnummer	Liter	Wandstärke (mm)	mm	€
836002	1.5	0.6	ø160x(H)75	17,75
836019	2.9	0.6	ø200x(H)95	23,25
836026	4.9	0.6	ø240x(H)110	33,75
836033	7.3	0.7	ø280x(H)120	42,95
836040	12	0.8	ø320x(H)150	62,50





## DECKEL FÜR KOCHTÖPFE

Artikelnummer	mm	€
837818	ø160	4,75
837825	ø200	5,95
837832	ø240	7,25
837849	ø280	9,45
837856	ø320	12,75



## GEMÜSETOPF - OHNE DECKEL

Artikelnummer	Liter	mm	€
837757	2.8	ø160x(H)140	20,20
837764	5	ø200x(H)160	28,00
837771	9	ø240x(H)200	44,50
837788	13.5	ø280x(H)220	54,05
837795	21	ø320x(H)270	86,75

837818

837832

## FLEISCHTOPF - OHNE DECKEL

Artikelnummer	Liter	mm	€
837696	1.9	ø160x(H)95	15,20
837719	3.5	ø200x(H)115	19,55
837726	6	ø240x(H)135	28,70
837733	9.5	ø280x(H)155	41,50
837740	15	ø320x(H)190	60,75

837689



837641

837665

## BRATENTOPF - OHNE DECKEL

Artikelnummer	Liter	mm	€
837641	1.5	ø160x(H)75	13,95
837658	2.9	ø200x(H)95	18,25
837665	4.9	ø240x(H)110	27,50
837672	7.3	ø280x(H)120	34,50
837689	12	ø320x(H)150	50,75

## STIELKASSEROLLE - OHNE DECKEL

- Mit langem Edelstahlhohlgriff.

Artikelnummer	Liter	Wandstärke (mm)	mm	€
838105	1.5	0.6	ø160x(H)75	12,55
838204	2.9	0.6	ø200x(H)95	18,85
838303	4.9	0.6	ø240x(H)110	25,75

838105  
838204  
838303

## SAUTEUSE - OHNE DECKEL

- Mit langem Edelstahlhohlgriff.

Artikelnummer	Liter	Wandstärke (mm)	mm	€
839300	1	0.6	ø160x(H)60	12,95
839409	1.7	0.6	ø200x(H)65	15,95

839409



## BRATPFANNE - OHNE DECKEL

- Mit langem Edelstahlhohlgriff.

Artikelnummer	Wandstärke (mm)	mm	€
838501	0.6	ø240x(H)50	19,45
838600	0.6	ø280x(H)50	24,10
838617	0.7	ø320x(H)50	34,15

838501  
838600  
838617



## TOPF- UND PFANNENSERIE BUDGET LINE

- Der Sandwichboden (Edelstahl, Aluminium, 18/0 Edelstahl) kombiniert die gute Hitzeverteilung von Aluminium mit der Langlebigkeit und den magnetischen Eigenschaften von Edelstahl und ermöglicht so die Verwendung mit Induktion.
- Satiniertes Finish aller äußeren Oberflächen.
- Vernietete Griffe aus Edelstahl, die die Hitze nicht aufnehmen und somit nicht heiß werden.



Edelstahl 304  
Aluminium 5 mm  
Edelstahl 430,  
mind. 0,5 mm

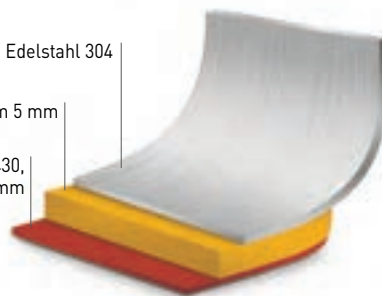

### KOCHTOPF - MIT DECKEL

Artikelnummer	Liter	Wandstärke (mm)	mm	€
834206	25	0.8	ø345x(H)350	<b>82,50</b>
834404	36	1	ø360x(H)360	<b>112,50</b>
834701	50	1	ø400x(H)400	<b>142,50</b>
834909	71	1	ø450x(H)450	<b>179,50</b>
835104	98	1	ø500x(H)500	<b>212,50</b>

Gekapselter Sandwichboden



Genietete Griffe



Stabile Griffe, die die Wärme nicht aufnehmen



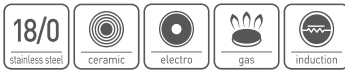

833032

### BAIN-MARIE TOPF

- Doppelwandig mit Wasserbehälter.
- Mit Edelstahlgriff.
- Füllen Sie den Behälter mit Wasser, um z.B. Schokolade zu schmelzen.

Artikelnummer	Liter	mm	€
833032	1	330x165x(H)95	18,95



833100



### SPARGEL- UND NUDELTOPF XL

- Besonders hoch, um das Dämpfen von langem Spargel zu ermöglichen.
- Kann auch zum Dämpfen von anderem Gemüse und von Fisch, zum Kochen von Pasta, zum Warmhalten von Hot Dogs usw. verwendet werden.
- Set besteht aus Topf, Dämpfkorb und Deckel.

Artikelnummer	Liter	mm	€
833100	5.5	ø162x(H)280	42,50



508527

### BRÄTER

- Mit Griffen.
- Nur für den Einsatz in Öfen und nicht geeignet für direkte Erhitzung.

Artikelnummer	mm	€
508503	310x240x(H)50	11,50
508510	385x275x(H)60	15,25
508527	430x310x(H)60	17,75

### TOPFTRÄGER

- Zum Aufsetzen kleiner Pfannen auf große Topfaufsätze.

Artikelnummer	mm	€
839997	255x255x(H)25	4,75



839997



## ALUMINIUMGUSSBRATPFANNEN

- Profi-Bratpfannen aus hartem Aluminiumguss, geeignet für alle Herdarten und für den Einsatz in Öfen.
- Aluminiumguss zeichnet sich durch schnelle Wärmeaufnahme aus, daher sind die Pfannen in kürzester Zeit einsatzbereit.
- Der Edelstahlgriff 18/10 nimmt keine Wärme auf.
- Die „Teflon™ Platinum Plus“ Antihafbeschichtung ist bis 250°C temperaturbeständig.
- Durch die 3-fache Beschichtung sind die Pfannen sehr verschleißfest und somit für den intensiven Gebrauch sehr gut geeignet.
- Einfach zu reinigen.



## INDUKTIONSBRATPFANNE

Artikelnummer	Boden (mm)	mm	€
629154	ø190	ø250x(H)50	37,95
629253	ø220	ø290x(H)55	47,95
629345	ø260	ø330x(H)60	54,95

629154  
629253  
629345



Grundbeschichtung für besseren Korrosionsschutz, höhere Schlagfestigkeit und längere Haltbarkeit der Beschichtungen.

Titanium Beschichtung sorgt für mehr Abrieb- und Verschleißschutz.

Whitford® Xylan Antihafbeschichtung.

Deckschicht zum Verstärken der Antihafbeschichtung und zum Aufhellen der Oberfläche.

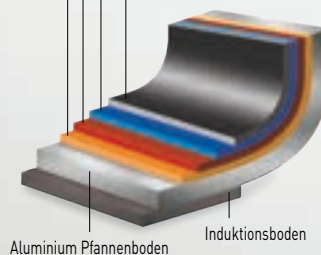

Induktionsboden

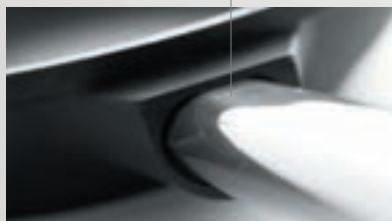

Stabiler Edelstahlgriff



## GRILLPLATTE FÜR INDUKTIONSKOCHER

- Geeignet für Induktionskochfelder.
- Hergestellt aus Aluminiumguss mit Teflon® Anti-Haft-Beschichtung.
- Für Wärmequellen bis 250°C geeignet.

Artikelnummer	mm	€
629130	390x260x(H)35	24,95



## ALUMINIUMGUSSBRATPFANNEN

- Profi-Bratpfannen aus hartem Aluminiumguss, geeignet für alle Herdarten außer Induktion und für den Einsatz in Öfen.
- Aluminiumguss zeichnet sich durch schnelle Wärmeaufnahme aus, daher sind die Pfannen in kürzester Zeit einsatzbereit.
- Der Edelstahlgriff 18/10 nimmt keine Wärme auf.
- Die "Whitford® Xylan" Antihafbeschichtung ist bis 250°C Temperaturbeständig.
- Zwischen Aluminium und der Beschichtung ist eine Schicht Titanium eingearbeitet.
- Dieses Doppelschichtverfahren erhöht die Lebensdauer und sorgt für zusätzlichen Schutz vor Kratzern.
- Einfach zu reinigen.

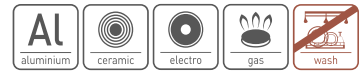

Grundbeschichtung für besseren Korrosionsschutz, höhere Schlagfestigkeit und längere

Haltbarkeit der Beschichtungen. Titanium Beschichtung sorgt für mehr Abrieb- und Verschleißschutz. Whitford® Xylan Antihafbeschichtung.

Deckschicht zum Verstärken der Antihafbeschichtung und zum Aufhellen der Oberfläche.

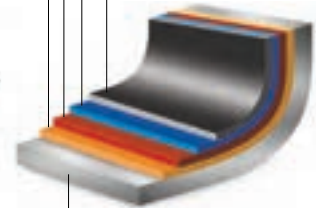

Aluminium Pfannenboden

629109  
629307  
629390



### BRATPFANNE TITANIUM PROFESSIONAL

Artikelnummer	Boden (mm)	mm	€
629109	ø180	ø240x(H)55	33,25
629307	ø260	ø320x(H)55	44,50
629208	ø220	ø280x(H)55	38,50
629352	ø300	ø360x(H)55	60,95
629390	ø340	ø400x(H)55	74,50



839010

### WOKPFANNE TITANIUM PROFESSIONAL

Artikelnummer	Boden (mm)	mm	€
839010	ø157	ø320x(H)100	49,95



629505

### BRATPFANNE - EXTRA HOCH TITANIUM PROFESSIONAL

Artikelnummer	Boden (mm)	mm	€
629505	ø225	ø280x(H)85	39,50



629802

### GRILLPFANNE MIT GERILLTER BRATFLÄCHE TITANIUM PROFESSIONAL

Artikelnummer	Boden (mm)	mm	€
629802	ø220	550x290x(H)55	42,75



629604

### FISCHPFANNE - OVAL TITANIUM PROFESSIONAL

Artikelnummer	Boden (mm)	mm	€
629604	ø175	400x275x(H)35	45,25



629413

### CRÊPES PFANNE TITANIUM PROFESSIONAL

Artikelnummer	Boden (mm)	mm	€
629413	ø260	ø320x(H)20	43,95



## BRATPFANNEN ALUMINIUM „MARMOR PROFESSIONAL“

- Aus Aluminium, geeignet für alle Herdarten und für den Einsatz in Öfen.
- Aluminium hat eine sehr schnelle Wärmeaufnahme, daher sind die Pfannen in kürzester Zeit einsatzbereit.
- Epoxid-beschichteter Edelstahlgriff.
- Die Marmor-Antihafbeschichtung ist bis 260°C temperaturbeständig.
- Durch eine spezielle Dreifachbeschichtung sind die Pfannen sehr verschleißfest und einfach zu reinigen.

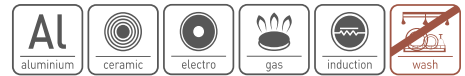

Die Mittelbeschichtung für besseren Verbund der einzelnen Beschichtungen

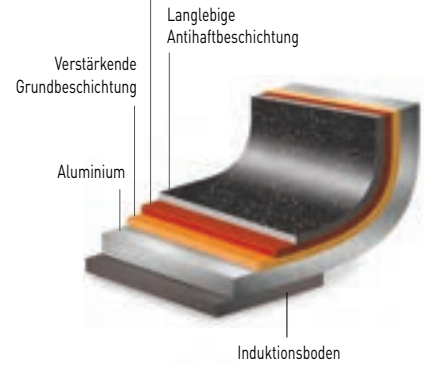

627600  
627624  
627655



### BRATPFANNE

Artikelnummer	Boden (mm)	mm	€
627600	ø140	ø200x(H)40	14,75
627617	ø180	ø240x(H)42	18,75
627662	ø200	ø260x(H)45	21,50
627624	ø220	ø280x(H)50	24,95
627631	ø260	ø320x(H)50	31,75
627648	ø280	ø360x(H)50	38,75
627655	ø300	ø390x(H)50	48,95



627747



627686



627716

### WOKPFANNE

Artikelnummer	Boden (mm)	mm	€
627730	ø210	ø280x(H)75	30,25
627747	ø210	ø320x(H)95	38,95

### CRÊPES PFANNE

Artikelnummer	Boden (mm)	mm	€
627679	ø240	ø280x(H)25	21,50
627686	ø280	ø320x(H)20	27,95

### FISCHPFANNE

Artikelnummer	Boden (mm)	mm	€
627716	ø185	280x400x(H)55	45,25

## BRATPFANNEN ALUMINIUM „PLATINUM PROFESSIONAL“

- Aus Aluminium, geeignet für alle Herdarten.
- Aluminium hat eine sehr schnelle Wärmeaufnahme, daher sind die Pfannen in kürzester Zeit einsatzbereit.
- Edelstahlgriff mit isolierendem Silikongriff.
- Die „Teflon™ Platinum Plus“ Antihafbeschichtung ist bis 260°C temperaturbeständig.
- Durch die 3-fache Beschichtung sind die Pfannen sehr verschleißfest und somit für den intensiven Gebrauch sehr gut geeignet.
- Einfach zu reinigen.



Die Mittelbeschichtung für besseren Verbund der einzelnen Beschichtungen

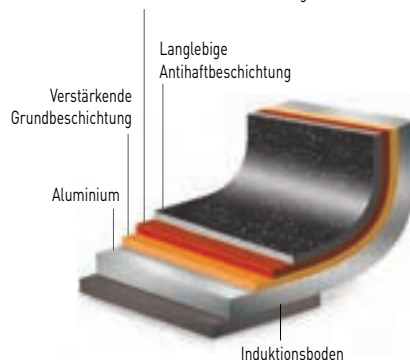

### BRATPFANNEN

Artikelnummer	Boden (mm)	mm	€
621103	ø140	ø200x(H)44	25,95
621110	ø180	ø240x(H)50	31,95
621127	ø200	ø260x(H)52	35,95
621134	ø200	ø280x(H)52	41,95
621158	ø215	ø320x(H)60	49,50



## PAELLAPFANNE

- Hochwertige Pfannen aus Flachstahl.
- 2 praktische Tragegriffe.
- Pflegehinweis: Ölen Sie die Pfanne nach Gebrauch ein, um Rost vorzubeugen.

Artikelnummer	Geeignet für	mm	€
622100		ø340x(H)40	10,75
622308		ø460x(H)40	18,95
622407	Gasgrill 146002	ø600x(H)40	41,25
622605	Gasgrill 146804	ø800x(H)50	99,50





## BRATPFANNEN KLASSIK

- Klassische Bratpfannen aus Flachstahl.
- Die Lieblingspfannen von Köche weltweit.
- Einfachheit, Qualität, Festigkeit und Vielseitigkeit - Eigenschaften, die von vielen Generationen geschätzt werden.
- Rostet leicht, gut einölen, um sie stets einsatzbereit zu halten.
- Der Griff ist für besondere Stabilität und Widerstandsfähigkeit angeschweißt.



## BRATPFANNE

Artikelnummer	Boden [mm]	mm	€
628638	ø180	ø240x(H)45	17,95
628614	ø220	ø280x(H)50	22,95
628706	ø240	ø300x(H)50	24,95
628621	ø260	ø320x(H)50	28,95

628621  
628614  
628638



Video ansehen



## CRÊPES-PFANNE

Artikelnummer	Boden [mm]	mm	€
628805	ø200	ø230x(H)25	13,95

628805

## VOR DEM ERSTEN GEBRAUCH



**Schritt 1**  
Erhitzen Sie Speiseöl. Geben Sie Kartoffelschalen und Salz in die Pfanne und lassen die Zutaten kurze Zeit bei hoher Temperatur in der Pfanne.



**Schritt 2**  
Reiben Sie die Mischung vorsichtig mit einem Küchentuch an jede Stelle der Innenseite der Pfanne.



**Schritt 3**  
Nachdem Sie die Pfanne gründlich eingerieben haben, leeren Sie die Pfanne. Es bleiben nun nur noch die Rückstände der Kartoffelschalen in der Pfanne.



**Schritt 4**  
Um die Rückstände zu entfernen, fügen Sie viel Salz hinzu und verreiben das Salz anschließend mit einem Küchentuch bis die Rückstände entfernt sind. Führen Sie diesen Schritt nicht auf dem Herd aus.



**Schritt 5**  
Zum Entfernen des schmutzigen Salzes, waschen Sie die Pfanne mit lauwarmen Wasser aus und gießen anschließend eine dünne Ölschicht ein.



**Schritt 6**  
Verteilen Sie nun das Öl mit einem sauberen Küchentuch. Die Pfanne ist nun einsatzbereit.





**NEW**

**EMALLIERTER GUSSEISENTOPF**

- Aus Gusseisen, außen mit roter Emaille-Beschichtung.
- Deckel mit Beulen auf der Innenseite, die die Wassertropfen (die zB durch Verdampfen entstehen) rückleiten, sodass das Gericht stets aromatisch bleibt und nicht austrocknet.
- Geeignet für alle Wärmequellen, einschließlich Induktion.
- Nicht spülmaschinengeeignet.
- Erhältlich in verschiedenen Größen; die kleinste kann auch als Servierform verwendet werden (Artikelnummer: 626856).

Artikelnummer	Liter	mm	€
626856	0.27	130x100x(H)48	22,50
626832	3.7	317x240x(H)105	59,50
626849	4.4	365x290x(H)115	62,50
626825	6.88	405x255x(H)134	99,50



626825



## TOPFSERIE KUPFER

- 2,5 mm dicke, 3-lagige Ausführung bestehend aus Edelstahl (0,4 mm), Aluminium (1,5 mm) und Kupfer (0,4 mm).
- Mit genieteten Griffen.



607060



607053

## BRATPFANNE

Artikelnummer	Stärke (mm)	mm	€
607060	2.5	ø240x(H)50	62,50

## STIELKASSEROLE - OHNE DECKEL

Artikelnummer	Liter	mm	€
607053	1.5	ø160x(H)80	49,95

## SUPPEN-/SOSSENTÖPFCHEN



625002



625057



## MUSCHELTOPF, EMAILLIERT - MIT DECKEL

- Schwarz emailliert.
- Geflanschter Rand aus Edelstahl.

Artikelnummer	max. Inhalt in Kg.	Liter	mm	€
625606	0.5	0.8	ø140x(H)150	11,95
625002	1	2.3	ø200x(H)190	12,75
625057	1.5	3	ø220x(H)200	15,50
625101	2	5	ø260x(H)210	21,50



625804



625705

## SUPPEN-/SOSSENTÖPFCHEN - MIT DECKEL

- Emailliert.
- Geflanschter Rand aus Edelstahl.
- Niedriger Deckel.

Artikelnummer		Liter	mm	€
625804	blau	0.5	ø115x(H)95	10,50
625705	schwarz	0.65	ø135x(H)110	11,50



839003

Edelstahl 18/8 (0,4 mm)  
Aluminium (1,5 mm)  
Edelstahl 18/0 (0,5 mm)

### WOKPFANNE, 3-SCHICHTEN - OHNE DECKEL

- 3-Schicht Material: Außenschicht CNS 18/10 (0,5mm), Zwischenschicht Aluminium (1,5mm), Innenschicht CNS 18/8 (0,4mm) vom Boden bis zum Rand.
- Sehr schnelle Erhitzung und exzellente Hitzeverteilung.
- Extrem widerstandsfähig.
- Langer Hohlgriff aus Edelstahl.
- Abgeflachter Boden mit Ø 145 mm.

Artikelnummer	mm	€
839003	ø360x(H)90	75,00



### EMAILLIERTE PAELLA-PFANNE MIT UNTERTEILUNGEN

- Die Pfanne ist in mehrere Fächer unterteilt, um die gleichzeitige Zubereitung verschiedener Gerichte zu ermöglichen.

Artikelnummer	mm	€
622759	ø430x(H)47	69,50
622766	ø430x(H)47	79,50



622759



622766



622841



622858



622704



622728



622742

### PAELLASCHÜSSEL, EMAILLIERT

- Tiefe Ausführung.
- Emaillierter Flachstahl.

Artikelnummer	mm	€
622810	ø145x(H)40	7,30
622827	ø170x(H)40	7,95
622834	ø185x(H)43	9,00
622841	ø205x(H)57	8,85
622858	ø245x(H)70	9,50

### PAELLAPFANNE EMAILLIERT

- Mit 2 Griffen.
- Emaillierter Flachstahl.

Artikelnummer	mm	€
622704	ø100x(H)20	5,60
622711	ø120x(H)25	5,95
622728	ø150x(H)27	7,40
622735	ø200x(H)36	8,95
622742	ø240x(H)40	9,60





## GASTRONORM- -BEHÄLTER



**GASTRONORM  
BEHÄLTER  
PROFILINE**

**GASTRONORM  
BEHÄLTER  
KITCHEN LINE**

**GASTRONORM  
BEHÄLTER  
BUDGET LINE**

### GEEIGNET FÜR:

Multifunktionsöfen	✓	✓	✓
Bain-Marie-Systeme	✓	✓	✓
Chafing Dishes	✓	✓	✓
Kühlschränke	✓	✓	✓
Lebensmittelaufbewahrung	✓	✓	✓
Geschirrspülmaschinengeeignet	✓	✓	✓

### EIGENSCHAFTEN:

Temperaturbeständig	-40°C / 300°C	-40°C / 300°C	-40°C / 300°C
Stapelbar	✓	✓	✓

### AUFBAU:

Material	Edelstahl 18/10	Edelstahl	Edelstahl
Dicke (mm)	0,6-0,8	0,6-0,7	0,6-0,7
Verfügbare Höhe (mm)	20 bis zu 200	20 bis zu 200	20 bis zu 200

### ZUBEHÖR:

Perforierte Behälter	✓	✓	
Deckel	✓	✓	✓
Deckel mit Silikondichtung	✓	✓	✓
Deckel mit Löffelaussparung	✓	✓	
Abtropfgitter		✓	
Steg für GN Behälter	✓	✓	✓

### ZUSATZINFORMATIONEN:

Einfach zu reinigen	✓	✓	✓
Gastronorm Größe eingraviert		✓	
Mit Skalierung			
Geruchs- und geschmacksneutral	✓	✓	✓

Konform mit den meisten strengen Lebensmittelvorschriften (für Krankenhäuser)

- Ausgezeichneter Korrosionsschutz (hohe Salz- und Säurebeständigkeit)

Reduzierter Innenradius für maximalen Inhalt

- Massives Design und sehr langlebig

Verstärkte Ecken für erhöhte Stabilität

- Bei normalem Gebrauch korrosionsbeständig

Bei normalem Gebrauch korrosionsbeständig

SEITE

37

40

42



**GASTRONORM  
BEHÄLTER  
POLYCARBONAT**

**GASTRONORM  
BEHÄLTER  
POLYPROPYLEN**

**HACCP  
AUFBEWAHRUNGS-  
BEHÄLTER**

**GASTRONORM  
BEHÄLTER  
PORZELLAN**

			✓
✓	✓	✓	✓
✓	✓	✓	✓
✓	✓	✓	✓
-40°C / 110°C	-40°C / 80°C	-40°C / 80°C	bis zu 600°C
✓	✓	✓	✓
Polycarbonat	Polypropylen	Polypropylen	Porzellan
2-3	2-2,9	2-2,9	
65 bis zu 150	100 bis zu 200	65 bis zu 200	20 bis zu 65
✓	✓	✓	
	✓		
✓			✓
✓	✓	✓	
✓	✓	✓	✓
✓	✓	✓	✓
Perfekt geeignet zur Produktpräsentation	Mit Skalierung	Mit integriertem HACCP Etikett zur Nachverfolgung der Lebensmittellagerung	Spezielle, härteste Porzellansorte auf dem Markt
• Hohe Stoßunempfindlichkeit, sehr langlebig	• Transparente Ausführung	• Mit Skalierung	• Hohe Thermoschockbeständigkeit, hält extreme Temperaturschwankungen aus
• Mit Skalierung		• Transparente Ausführung	• Hohe Stoßunempfindlichkeit bei relativ geringem Gewicht
		• Farbclips gemäß HACCP Vorschriften separat erhältlich	• Extrem reines und strahlendes Weiß
44-45	46	47	396



## GN-BEHÄLTER

- Bezeichnung von Behältern in Standardgröße, die in der Lebensmittelindustrie verwendet werden, bestimmt in der Norm PN-EN 631-1:1996.
- Die Standardisierung der Behälterabmessungen erleichtert deren Verwendung in verschiedenen Küchengeräten, die gestaltet sind basierend auf diesen Dimensionen, z.B. in Backöfen, Isolierbehältern, Kühlschränken, Wasserbädern, Transportwagen



Höhe (mm)



### ABMESSUNGEN DER GN-BEHÄLTER

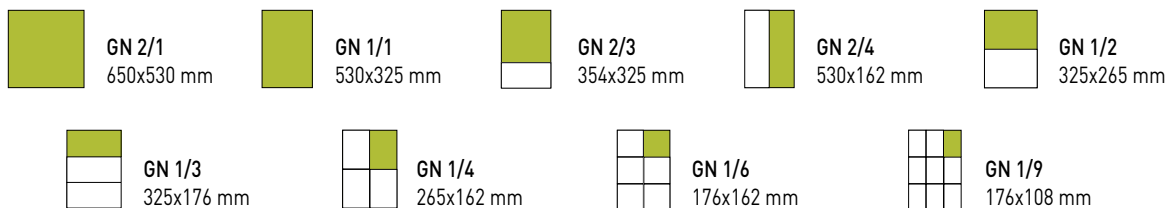

## GN-BEHÄLTER PROFI LINE

- Aus hochwertigem Edelstahl 18/10.
- Robustes Design.
- Abgerundete Kanten und Ecken, einfach zu reinigen.
- Für den Einsatz in kompatiblen Heißluftöfen, Kühl- und Tiefkühlschränken, Bain Marie-Systemen und Chafing Dishes.



Sehr robust und langlebig

Zur Verwendung bei Temperaturen von -40°C bis +300°C

Ausgezeichnete Korrosionsbeständigkeit

Ein reduzierter Innenradius erhöht die maximale Kapazität

GN 2/1	GN 1/1	GN 1/2	GN 1/3	GN 1/4	GN 1/6	GN 1/9
650x530 mm	530x325 mm	325x265 mm	325x176 mm	265x162 mm	176x162 mm	176x108 mm



Artikelnummer	Liter	Stärke (mm)	H (mm)	€
801109	58	0.8	200	129,50
801116	43	0.8	150	107,50
801123	30	0.8	100	79,50
801130	19	0.8	65	67,50
801147	11	0.8	40	57,50
801154	5.5	0.8	20	55,25

Artikelnummer	Liter	Stärke (mm)	H (mm)	€
801208	28	0.8	200	67,50
801215	21	0.8	150	57,50
801222	14	0.8	100	41,50
801239	9	0.8	65	30,75
801246	5	0.8	40	27,50
801253	2.5	0.8	20	23,75

Artikelnummer	Liter	Stärke (mm)	H (mm)	€
801307	18	0.8	200	55,25
801314	13	0.8	150	45,75
801321	9	0.7	100	28,95
801338	5.5	0.7	65	21,75
801345	3	0.7	40	19,95
801352	1.5	0.7	20	17,75



Artikelnummer	Liter	Stärke (mm)	H (mm)	€
801840	8.6	0.7	150	46,50
801666	5.8	0.7	100	34,95
801857	4	0.7	65	23,95
801864	2.5	0.7	40	20,25
801871	1.2	0.7	20	15,25

Artikelnummer	Liter	Stärke (mm)	H (mm)	€
801406	12.5	0.8	200	43,25
801413	9.5	0.7	150	33,25
801420	6.5	0.7	100	21,95
801437	4	0.7	65	17,95
801444	2	0.7	40	15,95
801451	1	0.7	20	12,95

Artikelnummer	Liter	Stärke (mm)	H (mm)	€
801505	7.8	0.8	200	35,75
801512	5.7	0.7	150	25,95
801529	4	0.7	100	17,95
801536	2.5	0.7	65	14,95
801543	1.5	0.7	40	12,50
801550	0.8	0.7	20	10,75



1/4



801628

1/6



801727

1/9



801826

Artikelnummer	Liter	Stärke (mm)	H (mm)	€
801635	1.8	0.7	65	13,25
801604	5.5	0.8	200	28,75
801611	4	0.7	150	22,50
801628	2.8	0.7	100	15,95
801642	1.7	0.7	40	11,95
801659	0.9	0.7	20	9,75

Artikelnummer	Liter	Stärke (mm)	H (mm)	€
801703	3.4	1	200	29,75
801710	2.4	0.8	150	18,95
801727	1.6	0.7	100	13,25
801734	1	0.7	65	10,75

Artikelnummer	Liter	Stärke (mm)	H (mm)	€
801826	1	0.7	100	13,95
801833	0.6	0.7	65	9,95

## GN-BEHÄLTER PROFI LINE PERFORIERT

1/1



802229

- Perforierter Boden.
- Perforierte Seitenwände mit einer Höhe von 100 mm oder höher.

Artikelnummer	Liter	Stärke (mm)	H (mm)	€
802205	28	0.8	200	78,50
802212	21	0.8	150	66,25
802229	14	0.8	100	43,50

2/3



802328

- Perforierter Boden.
- Perforierte Seitenwände mit einer Höhe von 100 mm oder höher.

Artikelnummer	Liter	Stärke (mm)	H (mm)	€
802328	9	0.7	100	32,95

1/2



802427

- Perforierter Boden.
- Perforierte Seitenwände mit einer Höhe von 100 mm oder höher.

Artikelnummer	Liter	Stärke (mm)	H (mm)	€
802427	6.5	0.7	100	24,75



802236

- Perforierter Boden.

Artikelnummer	Liter	Stärke (mm)	H (mm)	€
802236	9	0.8	65	32,95
802243	5	0.8	40	29,50
802168	2.5	0.8	20	25,95



802342

- Perforierter Boden.

Artikelnummer	Liter	Stärke (mm)	H (mm)	€
802335	5.5	0.7	65	22,95
802342	3	0.7	40	20,75



802441

- Perforierter Boden.

Artikelnummer	Liter	Stärke (mm)	H (mm)	€
802434	4	0.7	65	18,75
802441	2	0.7	40	16,75

1/3



802526

- Perforierter Boden.
- Perforierte Seitenwände mit einer Höhe von 100 mm oder höher.

Artikelnummer	Liter	Stärke (mm)	H (mm)	€
802502	7.8	0.7	200	39,95
802519	5.7	0.7	150	29,95
802526	4	0.7	100	19,95



802533

- Perforierter Boden.

Artikelnummer	Liter	Stärke (mm)	H (mm)	€
802533	2.5	0.7	65	14,95
802540	1.2	0.7	40	12,50



808108

808153

## STEG FÜR GASTRONORM BEHÄLTER

- Für passende GN-Behälter in Bain Marie Systemen und Chafing Dishes.

Artikelnummer	GN	mm	€
808108	GN 1/2	325x22x(H)10	4,65
808153	GN 1/1	530x22x(H)10	4,95





804100

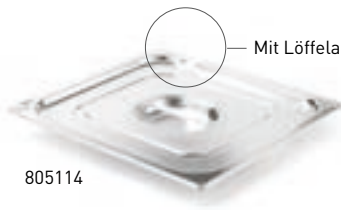

805114

Mit Löffelaussparung



802601

### DECKEL FÜR GASTRONORM-BEHÄLTER

- Passt auf HENDI Profi Line- & Polycarbonat-GN-Behälter.

Artikelnummer	Stärke (mm)	GN	mm	€
804100	0.8	GN 1/1	530x325	24,50
804117	0.7	GN 2/3	354x325	16,25
804179	0.8	GN 2/4	530x162	15,95
804124	0.7	GN 1/2	265x325	13,25
804131	0.7	GN 1/3	325x176	9,75
804148	0.7	GN 1/4	265x162	8,25
804155	0.7	GN 1/6	176x162	6,60
804162	0.7	GN 1/9	176x108	5,95

### GASTRONORM-DECKEL MIT LÖFFELAUSSPARUNG

- Passt auf HENDI Profi Line- & Polycarbonat-GN-Behälter.

Artikelnummer	Stärke (mm)	GN	mm	€
805138	0.7	GN 1/3	325x176	11,25
805107	0.7	GN 1/1	530x325	25,95
805114	0.7	GN 2/3	354x325	17,75
805121	0.7	GN 1/2	265x325	14,75
805145	0.7	GN 1/4	265x162	9,50
805152	0.7	GN 1/6	176x162	7,95

### GASTRONORM-DECKEL MIT SILIKONRAND

- Mit Silikonrand für luftdichten Verschluss.
- Passend für Gastronormbehälter der Serie Profi Line sowie Behälter aus Polycarbonat.
- Dank des dichtschießenden Deckels bleiben die Lebensmittel länger frisch.
- Kein Verschütten während des Transports.

Artikelnummer	GN	mm	€
802601	GN 1/1	530x325	57,50
802618	GN 2/3	354x325	41,50
802625	GN 1/2	265x325	37,50
802632	GN 1/3	325x176	28,75
802649	GN 1/4	265x162	23,75
802656	GN 1/6	176x162	21,50



864210

### GASTRONORM-DECKEL MIT SOUS-VIDE-STICK-AUSSPARUNG

- Mit Aussparung für Sous-Vide-Stick 222645.  
- Auch für Edelstahl-Gastronormbehälter Profi Line geeignet.

Artikelnummer	GN	mm	€
864210	GN 1/2	265x325	14,95
864203	GN 1/1	530x325	18,95

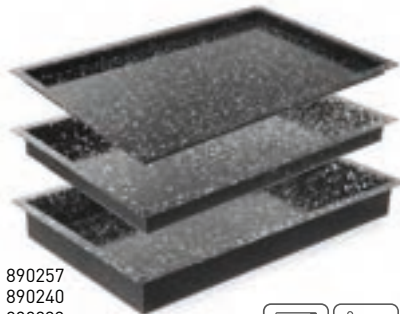
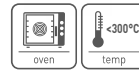
890257  
890240  
890233

### GASTRONORM BEHÄLTER EMAILLIERT

Artikelnummer	GN	mm	€
890257	GN 1/1	530x325x(H)20	38,95
890240	GN 1/1	530x325x(H)40	40,95
890233	GN 1/1	530x325x(H)60	44,95

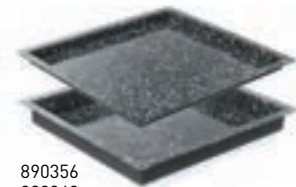
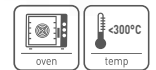
890356  
890349

### GASTRONORM BEHÄLTER EMAILLIERT GN 2/3

Artikelnummer	GN	mm	€
890356	GN 2/3	345x325x(H)20	32,75
890349	GN 2/3	345x325x(H)40	37,95

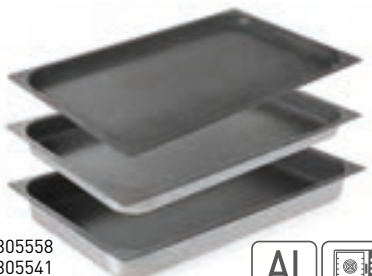
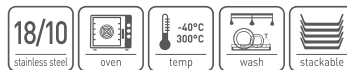
805558  
805541  
805534809259  
809242

809150

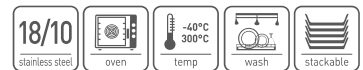

### BEHÄLTER, ANTIHAFTBESCHICHTET

Artikelnummer	GN	mm	€
805558	GN 1/1	530x325x(H)20	43,50
805541	GN 1/1	530x325x(H)40	49,95
805534	GN 1/1	530x325x(H)65	54,50

### GASTRONORMBLECHE PROFI LINE

Artikelnummer	GN	mm	€
809259	GN 1/1	530x325x(H)20	23,75
809242	GN 1/1	530x325x(H)40	27,95

### GASTRONORM EINSCHUBBLECH PROFI LINE GN 2/1

Artikelnummer	GN	mm	€
809150	GN 2/1	650x530x(H)20	56,50



## GASTRONORM BEHÄLTER KITCHEN LINE

- Abgerundete Kanten und Ecken, einfach zu reinigen.
- Sehr stabile Ausführung durch die verstärkten Ecken.
- Mit eingravierter Gastronormgröße.
- Für den Einsatz in Heißluftöfen, Kühl- und Tiefkühlschränken, Bain Marie-Systemen und Chafing Dishes.



Besonders widerstandsfähig durch verstärkte Ecken

Zur Verwendung bei Temperaturen von -40°C bis +300°C

Korrosionsbeständig (bei ordnungsgemäßer Verwendung)

Dicke 0,6-0,7 mm

GN 2/1	GN 1/1	GN 2/3	GN 1/2	GN 1/3	GN 1/4	GN 1/6	GN 1/9
650x530 mm	530x325 mm	354x325 mm	325x265 mm	325x176 mm	265x162 mm	176x162 mm	176x108 mm

1/1



806142

Artikelnummer	Liter	Stärke (mm)	H (mm)	€
806159	28	0.7	200	<b>31,75</b>
806142	21	0.7	150	<b>26,75</b>
806135	14	0.6	100	<b>18,10</b>
806128	9	0.6	65	<b>13,60</b>
806111	5	0.6	40	<b>12,05</b>
806104	2.5	0.6	20	<b>9,25</b>

2/3



806241

Artikelnummer	Liter	Stärke (mm)	H (mm)	€
806258	15.5	0.7	200	<b>26,80</b>
806241	13	0.7	150	<b>20,35</b>
806234	9	0.6	100	<b>14,65</b>
806227	5.5	0.6	65	<b>11,80</b>
806210	3	0.6	40	<b>10,25</b>
806203	1.5	0.6	20	<b>8,95</b>

1/2



806340

Artikelnummer	Liter	Stärke (mm)	H (mm)	€
806357	12.5	0.7	200	<b>20,75</b>
806340	9.5	0.7	150	<b>16,40</b>
806333	6.5	0.6	100	<b>12,95</b>
806326	4	0.6	65	<b>8,65</b>
806319	2	0.6	40	<b>7,90</b>
806302	1	0.6	20	<b>6,15</b>

1/3



806449

Artikelnummer	Liter	Stärke (mm)	H (mm)	€
806449	5.7	0.7	150	<b>13,20</b>
806456	7.8	0.7	200	<b>15,60</b>
806432	4	0.6	100	<b>9,70</b>
806425	2.5	0.6	65	<b>6,90</b>
806418	1.5	0.6	40	<b>6,05</b>
806401	0.6	0.6	20	<b>4,55</b>



1/4



806548

Artikelnummer	Liter	Stärke (mm)	H (mm)	€
806555	5.5	0.7	200	12,65
806548	4	0.7	150	10,95
806531	2.8	0.6	100	7,50
806524	1.8	0.6	65	6,05

1/6



806647

Artikelnummer	Liter	Stärke (mm)	H (mm)	€
806654	3.4	0.7	200	10,75
806647	2.4	0.7	150	8,65
806630	1.6	0.6	100	6,05
806623	1	0.6	65	5,65

1/9



806739

Artikelnummer	Liter	Stärke (mm)	H (mm)	€
806739	1	0.7	100	5,75
806722	0.6	0.6	65	3,65

## BEHÄLTER GN PERFORIERT

1/1



807132

Artikelnummer	Liter	Stärke (mm)	H (mm)	€
807118	5	0.6	40	14,35
807132	14	0.6	100	18,25
807125	9	0.6	65	15,80

2/3



807224

Artikelnummer	Liter	Stärke (mm)	H (mm)	€
807224	5.5	0.6	65	13,40



806197

## ABTROPFGITTER

Artikelnummer	GN	€
806296	GN 2/3	12,10
806197	GN 1/1	13,15
806395	GN 1/2	8,45
806494	GN 1/3	7,10
806593	GN 1/4	6,25
806692	GN 1/6	4,45



807118

- Perforierter Boden.

Artikelnummer	Liter	Stärke (mm)	H (mm)	€
807118	5	0.6	40	14,35
807132	14	0.6	100	18,25
807125	9	0.6	65	15,80

1/2



807330

Artikelnummer	Liter	Stärke (mm)	H (mm)	€
807330	6.5	0.6	100	13,15
807323	4	0.6	65	9,95



808153

808108

## STEG FÜR GASTRONORM BEHÄLTER

- Für passende GN-Behälter in Bain Marie Systemen und Chafing Dishes.

Artikelnummer	GN	mm	€
808108	GN 1/2	325x22x(H)10	4,65
808153	GN 1/1	530x22x(H)10	4,95



806845



806968

## GASTRONORM-DECKEL

Artikelnummer	Stärke (mm)	GN	mm	€
806814	0.7	GN 1/1	530x325	12,35
806821	0.7	GN 2/3	354x325	9,40
806838	0.7	GN 1/2	265x325	7,90
806845	0.7	GN 1/3	325x176	5,50
806852	0.7	GN 1/4	265x162	4,45
806869	0.7	GN 1/6	176x162	3,10
806876	0.7	GN 1/9	176x108	2,50

## GASTRONORM-DECKEL MIT LÖFFELAUSSPARUNG

Artikelnummer	Stärke (mm)	GN	mm	€
806913	0.7	GN 1/1	530x325	12,85
806920	0.7	GN 2/3	354x325	8,90
806937	0.7	GN 1/2	265x325	8,35
806944	0.7	GN 1/3	325x176	5,95
806951	0.7	GN 1/4	265x162	5,00
806968	0.7	GN 1/6	176x162	3,45
806975	0.7	GN 1/9	176x108	3,00

Adapterleiste zum Einbau von kleinen GN-Behältern in Bain-Maries, Chafing Dishes, Salattheben, etc.





## GASTRONORM BEHÄLTER BUDGET LINE

- Sehr stabile Ausführung.
- Glatte Kanten, leicht zu reinigen.
- Für den Einsatz in Heißluftöfen, Kühlschränken, Bain-Marie-Systemen und Chafing Dishes.



Zur Verwendung bei Temperaturen von -40°C bis +300°C

Korrosionsbeständig (bei ordnungsgemäßer Verwendung)

Dicke 0,6-0,7 mm

GN 1/1	GN 1/2	GN 1/3	GN 1/4	GN 1/6	GN 1/9
530x325 mm	325x265 mm	325x176 mm	265x162 mm	176x162 mm	176x108 mm

1/1



800133

Artikelnummer	Liter	H (mm)	€
800157	28	200	27,45
800140	21	150	24,15
800133	14	100	16,45
800126	9	65	10,95
800119	5	40	9,85
800102	2.5	20	8,50

2/3



800232

Artikelnummer	Liter	H (mm)	€
800225	5.5	65	9,35
800249	13	150	19,50
800232	9	100	13,95
800218	3	40	7,95

1/2



800331

Artikelnummer	Liter	H (mm)	€
800355	12.5	200	16,95
800348	9.5	150	14,75
800331	6.5	100	10,45
800324	4	65	6,75
800317	2	40	5,80
800300	1	20	4,60

1/3



800430

Artikelnummer	Liter	H (mm)	€
800454	7.8	200	13,45
800447	5.7	150	11,25
800430	4	100	8,05
800423	2.5	65	5,55
800416	1.5	40	4,95
800409	0.8	20	4,05

1/4



800539

Artikelnummer	Liter	H (mm)	€
800553	5.5	200	11,35
800546	4	150	10,25
800539	2.8	100	6,80
800522	1.8	65	4,75



1/6



800638

Artikelnummer	Liter	H (mm)	€
800652	3.4	200	10,60
800645	2.4	150	7,45
800638	1.6	100	5,35
800621	1	65	3,70

1/9



800737

Artikelnummer	Liter	H (mm)	€
800737	1	100	4,50
800720	0.6	65	3,10

### GASTRONORM-DECKEL MIT SILIKONRAND

- Mit Silikonrand zum luftdichten Verschließen des Behälters.
- Das luftdichte Verschließen hilft, Lebensmittel frisch zu halten und ein Auslaufen während des Transports zu vermeiden.
- Passt auf HENDI Kitchen und Budget Line Gastronorm-Behälter.

Artikelnummer	GN	mm	€
807637	GN 1/3	325x176	15,95
807606	GN 1/1	530x325	32,50
807613	GN 2/3	354x325	27,95
807620	GN 1/2	265x325	20,95
807651	GN 1/6	176x162	9,95
807644	GN 1/4	265x162	13,75



807606

### GASTRONORM BEHÄLTER BUDGET LINE MIT GRIFFEN

1/1



817148

Artikelnummer	Liter	H (mm)	€
817155	28	200	29,60
817148	21	150	25,65

2/3



817247

Artikelnummer	Liter	H (mm)	€
817254	17	200	25,25
817247	13	150	21,45



1/2



817346

Artikelnummer	Liter	H (mm)	€
817353	12.5	200	19,30
817346	9.5	150	16,50

1/3



817445

Artikelnummer	Liter	H (mm)	€
817452	7.8	200	15,25
817445	5.7	150	13,45



817810

### GASTRONORM DECKEL MIT GRIFFAUSSPARUNG

Artikelnummer	GN	mm	€
817834	GN 1/2	325x265	6,95
817841	GN 1/3	325x176	4,75
817810	GN 1/1	530x325	12,35
817827	GN 2/3	354x325	9,40



## GASTRONORM BEHÄLTER SCHWARZ POLYCARBONAT

- Professioneller Gastronorm Behälter aus schwarzem Polycarbonat.
- Absorbiert keine Gerüche oder Aromen.
- Temperaturbeständig von -40°C bis +110°C.

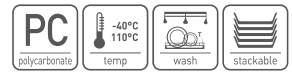

Zur Verwendung bei Temperaturen von -40°C bis +110°C

Skalierung

GN 1/1	GN 1/2	GN 1/3	GN 1/4	GN 1/6	GN 1/9
530x325 mm	325x265 mm	325x176 mm	265x162 mm	176x162 mm	176x108 mm

1/1



862209

Artikelnummer	Liter	H (mm)	€
862216	21	150	23,75
862223	14	100	21,75
862209	9	65	16,95

1/2



862421

Artikelnummer	Liter	H (mm)	€
862407	12.5	200	15,75
862414	9.5	150	13,50
862421	6.5	100	9,50
862438	4	65	8,25

1/3



862513

Artikelnummer	Liter	H (mm)	€
862506	7.8	200	12,25
862513	5.7	150	9,95
862520	4	100	7,75
862537	2.5	65	6,25

1/4



862629

Artikelnummer	Liter	H (mm)	€
862612	4	150	7,95
862629	2.8	100	6,95
862636	1.8	65	5,50

1/6



862711

Artikelnummer	Liter	H (mm)	€
862704	3.4	200	7,25
862711	2.4	150	6,10
862728	1.6	100	4,95
862735	1	65	4,50

1/9



862827

Artikelnummer	Liter	H (mm)	€
862827	1	100	4,50



862902



804100

## GASTRONORM-DECKEL

Artikelnummer	GN	mm	€
862902	GN 1/1	530x325	11,95
862926	GN 1/2	325x265	6,50
862933	GN 1/3	325x176	4,95
862940	GN 1/4	265x162	4,50
862957	GN 1/6	176x162	4,25

## DECKEL FÜR GASTRONORM-BEHÄLTER

- Passt auf HENDI Profi Line- & Polycarbonat-GN-Behälter.

Artikelnummer	Stärke (mm)	GN	mm	€
804100	0.8	GN 1/1	530x325	24,50
804117	0.7	GN 2/3	354x325	16,25
804179	0.8	GN 2/4	530x162	15,95
804124	0.7	GN 1/2	265x325	13,25
804131	0.7	GN 1/3	325x176	9,75
804148	0.7	GN 1/4	265x162	8,25
804155	0.7	GN 1/6	176x162	6,60
804162	0.7	GN 1/9	176x108	5,95

## GASTRONORM BEHÄLTER WEISS POLYCARBONAT

- Professioneller Gastronorm Behälter aus weißem Polycarbonat.
- Absorbiert keine Gerüche oder Aromen.
- Temperaturbeständig von -40°C bis +110°C.



Zur Verwendung bei  
Temperaturen von -40°C  
bis +110°C

Skalierung



GN 1/1	GN 1/2	GN 1/3	GN 1/4	GN 1/6	GN 1/9
530x325 mm	325x265 mm	325x176 mm	265x162 mm	176x162 mm	176x108 mm

1/1



862285

Artikelnummer	Liter	H (mm)	€
862285	9	65	16,95

1/2



862476

Artikelnummer	Liter	H (mm)	€
862483	4	65	8,25
862476	6.5	100	9,50

1/3



862575

Artikelnummer	Liter	H (mm)	€
862568	5.7	150	9,95
862575	4	100	7,75
862582	2.5	65	6,25

1/4



862674

Artikelnummer	Liter	H (mm)	€
862674	2.8	100	6,95
862681	1.8	65	5,50

1/6



862773

Artikelnummer	Liter	H (mm)	€
862766	2.4	150	6,10
862773	1.6	100	4,95
862780	1	65	4,50

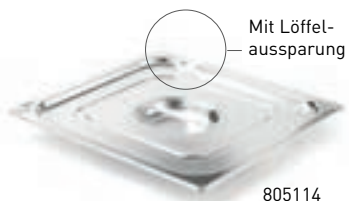

805114

## GASTRONORM-DECKEL MIT LÖFFELAUSSPARUNG

- Passt auf HENDI Profi Line- & Polycarbonat-GN-Behälter.

Artikelnummer	Stärke (mm)	GN	mm	€
805138	0.7	GN 1/3	325x176	11,25
805107	0.7	GN 1/1	530x325	25,95
805114	0.7	GN 2/3	354x325	17,75
805121	0.7	GN 1/2	265x325	14,75
805145	0.7	GN 1/4	265x162	9,50
805152	0.7	GN 1/6	176x162	7,95

## GASTRONORM DECKEL

Artikelnummer	GN	mm	€
862919	GN 1/1	530x325	11,95
862964	GN 1/2	265x325	6,50
862971	GN 1/3	325x176	4,95
862988	GN 1/4	265x162	4,50
862995	GN 1/6	176x162	4,25



862964



## GASTRONORM BEHÄLTER TRANSPARENT POLYCARBONAT

- Professioneller Gastronorm Behälter aus durchsichtigem Polycarbonat.
- Absorbiert keine Gerüche oder Aromen.
- Temperaturbeständig von -40°C bis +110°C.



GN 2/1	GN 1/1	GN 1/2	GN 1/3	GN 1/4	GN 1/6	GN 1/9
650x530 mm	530x325 mm	325x265 mm	325x176 mm	265x162 mm	176x162 mm	176x108 mm

Artikelnummer	Liter	H (mm)	€
861196	58	200	52,95



Artikelnummer	Liter	H (mm)	€
861202	28	200	28,25
861219	21	150	20,95
861226	14	100	18,75
861233	9	65	14,25



Artikelnummer	Liter	H (mm)	€
861400	12.5	200	14,50
861417	9.5	150	11,95
861424	6.5	100	8,95
861431	4	65	7,95



Artikelnummer	Liter	H (mm)	€
861509	7.8	200	11,50
861516	5.7	150	9,25
861523	4	100	7,35
861530	2.5	65	5,95



Artikelnummer	Liter	H (mm)	€
861608	5.5	200	10,25
861615	4	150	7,75
861622	2.8	100	6,60
861639	1.8	65	5,20



Artikelnummer	Liter	H (mm)	€
861707	3.4	200	6,95
861714	2.4	150	5,75
861721	1.6	100	4,75
861738	1	65	4,25



Artikelnummer	Liter	H (mm)	€
861820	1	100	4,25
861837	0.6	65	3,75



### GASTRONORM-DECKEL

- Ohne Löffelaussparung.
- Geeignet für Edelstahl GN-Behälter der Serie Profi Line.

Artikelnummer	GN	mm	€
864098	GN 2/1	650x530	31,50
864104	GN 1/1	530x325	11,50
864128	GN 1/2	265x325	6,25
864135	GN 1/3	325x176	4,75
864142	GN 1/4	265x162	4,25
864159	GN 1/6	176x162	4,10
864166	GN 1/9	176x108	2,85



### PERFORIERTES ABTROPFGITTER FÜR GN-BEHÄLTER AUS POLYCARBONAT

Artikelnummer	GN	mm	€
868522	GN 1/1	467x263	8,50
868546	GN 1/2	265x206	5,40
868553	GN 1/3	266x116	2,50
868577	GN 1/6	118x106	1,65



### GASTRONORM-DECKEL MIT SOUS-VIDE-STICK-AUSSPARUNG

- Mit Aussparung für Sous-Vide-Stick 222645.
- Auch für Edelstahl-Gastronormbehälter Profi Line geeignet.

Artikelnummer	GN	mm	€
864210	GN 1/2	265x325	14,95
864203	GN 1/1	530x325	18,95



## GN-BEHÄLTER POLYPROPYLEN PROFI LINE

- Absorbiert keine Gerüche oder Aromen.
- Temperaturbeständig von -40 °C bis +80 °C.

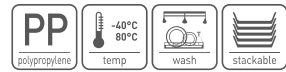

GN 1/1	GN 1/2	GN 1/3	GN 1/4	GN 1/6	GN 1/9
530x325 mm	325x265 mm	325x176 mm	265x162 mm	176x162 mm	176x108 mm

1/1



880012

Artikelnummer	Liter	H (mm)	€
880005	28	200	17,50
880012	21	150	13,75
880029	14	100	12,25

1/2



880111

Artikelnummer	Liter	H (mm)	€
880104	12.5	200	8,95
880111	9.5	150	7,50
880128	6.5	100	5,85

1/3



880210

Artikelnummer	Liter	H (mm)	€
880203	7.8	200	7,45
880210	5.7	150	6,20
880227	4	100	4,75

1/4



880319

Artikelnummer	Liter	H (mm)	€
880302	5.5	200	6,00
880319	4	150	5,25
880326	2.8	100	4,25

1/6



880418

Artikelnummer	Liter	H (mm)	€
880401	3.4	200	4,75
880418	2.4	150	4,15
880425	1.6	100	2,95

1/9



880524

Artikelnummer	Liter	H (mm)	€
880524	1	100	2,30



881811



### GASTRONORM-DECKEL

- Geeignet für alle HENDI Polypropylen Gastronormbehälter, inkl. HACCP Aufbewahrungsbehälter.

Artikelnummer	GN	mm	€
880609	GN 1/1	530x325	5,55
880616	GN 1/2	325x265	3,30
880623	GN 1/3	325x176	2,65
880630	GN 1/4	265x162	1,85
880647	GN 1/6	176x162	1,30
880654	GN 1/9	176x108	1,15

### GASTRONORM DECKEL, LUFTDICHT VERSCHLIESSBAR

- Deckel mit Santoprendichtung zum luftdichten Verschließen.
- Die Dichtung ist stark genug, um ein Auslaufen beim Kippen des Behälters zu verhindern.
- Mit Randabschluss zum einfachen Entlüften und Öffnen.

Artikelnummer	GN	mm	€
881828	GN 1/3	325x176	7,15
881804	GN 1/1	530x325	14,25
881811	GN 1/2	325x265	10,25
881835	GN 1/4	265x162	5,75
881842	GN 1/6	176x162	5,25
881859	GN 1/9	176x108	4,75



## HACCP AUFBEWAHRUNGSBEHÄLTER

- Gastronormbehälter ohne Deckel.
- Luftdicht abschließend.
- Absorbiert keine Gerüche oder Aromen.
- Deckel und Farbcodierungsclips (grün, gelb, blau, rot oder violett nach den HACCP Richtlinien) separat erhältlich.
- Verschleißfestes Etikett zur Überwachung des Lebensmittellagerungsprozesses.
- Spezielle abwischbare Stifte zur Etikettenbeschriftung separat erhältlich (Art.-Nr.: 871546).
- Temperaturbeständig von -40 °C bis +80 °C.

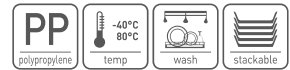

GN 1/1	GN 1/2	GN 1/3	GN 1/4	GN 1/6	GN 1/9
530x325 mm	325x265 mm	325x176 mm	265x162 mm	176x162 mm	176x108 mm



Artikelnummer	Liter	H (mm)	€
880050	28	200	18,25
880067	21	150	14,25
880074	12	100	12,75
880036	9	65	10,50

Artikelnummer	Liter	H (mm)	€
880159	12,5	200	10,25
880166	9,5	150	8,35
880173	6,5	100	6,95



1/3



880258

Artikelnummer	Liter	H (mm)	€
880258	7.8	200	8,50
880265	5.7	150	7,30
880272	4	100	6,20
880289	2.5	65	5,10

1/4



880371

Artikelnummer	Liter	H (mm)	€
880357	5.5	200	7,80
880364	4	150	6,45
880371	2.8	100	4,50
880388	1.8	65	4,15

1/6



880456

Artikelnummer	Liter	H (mm)	€
880456	3.4	200	5,25
880463	2.4	150	4,90
880470	1.6	100	4,05
880487	1	65	3,45

1/9



880555

Artikelnummer	Liter	H (mm)	€
880555	0.9	100	3,25
880562	0.6	65	2,90



880623

### GASTRONORM-DECKEL

- Geeignet für alle HENDI Polypropylen Gastronormbehälter, inkl. HACCP Aufbewahrungsbehälter.

Artikelnummer	GN	mm	€
880609	GN 1/1	530x325	5,55
880616	GN 1/2	325x265	3,30
880623	GN 1/3	325x176	2,65
880630	GN 1/4	265x162	1,85
880647	GN 1/6	176x162	1,30
880654	GN 1/9	176x108	1,15



881705

### GASTRONORM-DECKEL VIOLETT

- Geeignet für alle HENDI Polypropylen Gastronormbehälter, inkl. HACCP Aufbewahrungsbehälter.

Artikelnummer	GN	mm	€
881705	GN 1/1	530x325	5,75
881712	GN 1/2	325x265	3,45
881729	GN 1/3	325x176	2,75
881736	GN 1/4	265x162	1,95
881743	GN 1/6	176x162	1,45
881750	GN 1/9	176x108	1,25

### FARBCODIERUNGSCLIPS FÜR HACCP-AUFBEWAHRUNGSBEHÄLTER

- 12 Stk. in Blisterverpackung.
- Zur Verwendung in Kombination mit PP-GN-Deckeln.
- Weist deutlich auf die Kategorie des Behälterinhalts hin.

Artikelnummer	Farbe	Stückzahl	€
880661	Rot	12	5,25
880678	Grün	12	5,25
880685	Gelb	12	5,25
880692	Blau	12	5,25
880869	Violett	12	5,25



880661

880678

880685

880869

880692

### CATERING-MARKER

- 2 Stück auf Blisterkarte.
- Zur Beschriftung der Aufbewahrungsbehälter, abwischbar.

Artikelnummer	Stückzahl	€
871546	2	9,75



871546

**SEHR  
HARTES  
POLYETHY-  
LEN**

**SCHNEIDBRETTER HACCP**

- Polyethylen HDPE 500 Kunststoff.
- Entspricht der HACCP-Norm.
- Beidseitig nutzbar.
- Können in professionellen Geschirrspütern gereinigt werden (Kurzprogramm).

826201

**SCHNEIDBRETTHALTER**

- Für 6 Schneidebretter bis max. 20 mm Dicke.

Artikelnummer	mm	€
826201	303x211x(H)205	16,95

**SCHNEIDBRETTER HACCP 600X400**

Artikelnummer	Farbe	mm	Stärke (mm)	€
825600	☐ Weiß	600x400	18	33,50
825617	■ Rot	600x400	18	33,50
825624	■ Blau	600x400	18	33,50
825631	■ Grün	600x400	18	33,50
825648	■ Braun	600x400	18	33,50
825655	■ Gelb	600x400	18	33,50
825662	■ Violett	600x400	18	33,50

**SCHNEIDBRETTER HACCP 450X300**

Artikelnummer	Farbe	mm	Stärke (mm)	€
825518	☐ Weiß	450x300	13	11,25
825525	■ Rot	450x300	13	11,25
825532	■ Blau	450x300	13	11,25
825549	■ Grün	450x300	13	11,25
825556	■ Braun	450x300	13	11,25
825563	■ Gelb	450x300	13	11,25
825570	■ Violett	450x300	13	11,25

50

Unverbindliche Preisempfehlungen exkl. MwSt.

## SCHNEIDBRETTER HACCP

- Polyethylen HDPE 500 Kunststoff.
- Entspricht der HACCP-Norm.
- Beidseitig nutzbar.
- Können in professionellen Geschirrspüln gereinigt werden (Kurzprogramm).

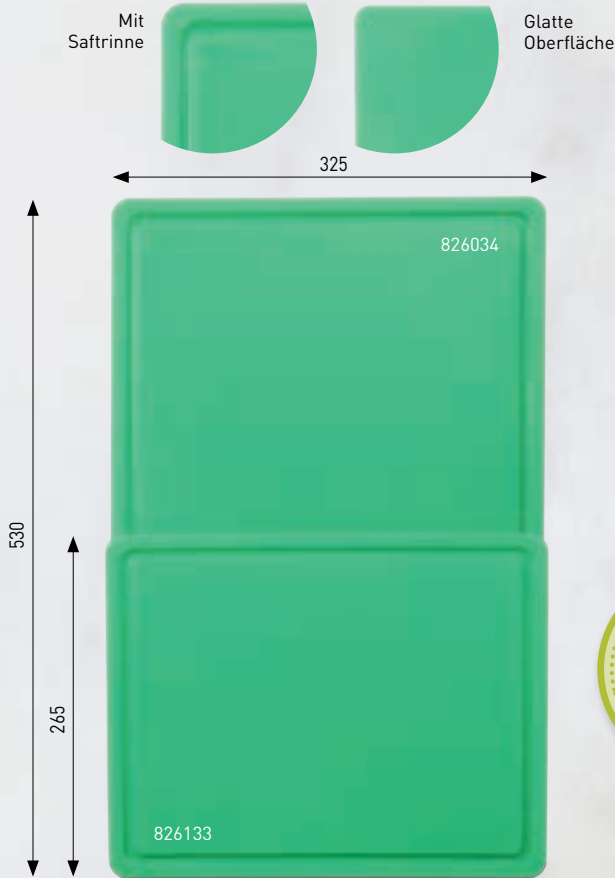

**SEHR  
HARTES  
POLYETHY-  
LEN**



## SCHNEIDBRETTER HACCP GASTRONORM 1/1

- Eine Seite glatt, die andere Seite mit Rille.

Artikelnummer	Farbe	mm	Stärke (mm)	€
826003	Weiß	530x325	15	20,95
826010	Rot	530x325	15	20,95
826027	Blau	530x325	15	20,95
826034	Grün	530x325	15	20,95
826041	Braun	530x325	15	20,95
826058	Gelb	530x325	15	20,95
826065	Violett	530x325	15	20,95

Abtropfende Flüssigkeiten  
laufen direkt in die Safrille

## SCHNEIDBRETTER HACCP GASTRONORM 1/2

- Eine Seite glatt, die andere Seite mit Safrille.

Artikelnummer	Farbe	mm	Stärke (mm)	€
826102	Weiß	325x265	12	9,75
826119	Rot	325x265	12	9,75
826126	Blau	325x265	12	9,75
826133	Grün	325x265	12	9,75
826140	Braun	325x265	12	9,75
826157	Gelb	325x265	12	9,75
826164	Violett	325x265	12	9,75
826171	Schwarz	325x265	12	9,75





### SCHNEIDBRETTER HACCP GASTRONORM 1/2

Artikelnummer	Farbe	mm	Stärke (mm)	€
826706	Weiß	265x325	9	7,50
826713	Rot	265x325	9	7,50
826720	Blau	265x325	9	7,50
826737	Grün	265x325	9	7,50
826744	Braun	265x325	9	7,50
826751	Gelb	265x325	9	7,50

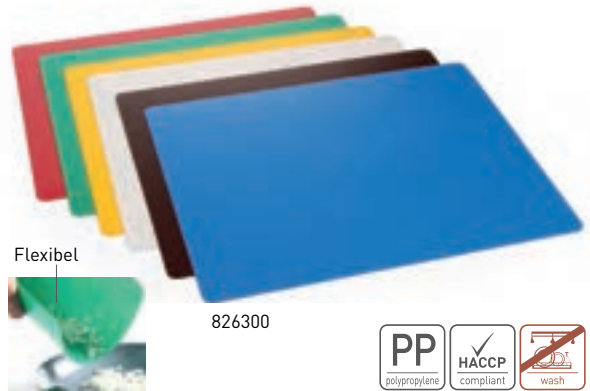

Flexibel

826300



### HACCP SCHNEIDFOLIENSET - 6-TEILIG

- 6er-Set für optimale Küchenhygiene.
- Weiß, rot, blau, grün, braun, gelb.
- Durch die Biegsamkeit können geschnittene Lebensmittel einfach in den Topf gegeben werden.
- Geringes Gewicht für einfache Lagerung und Transport.

Artikelnummer	Stärke (mm)	mm	€
826300	1	380x305x(H)6	12,95



506912

506905

### HOLZSCHNEIDBRETT

- Hochwertiges Kautschuk-Holz, mit Griffmulden.

Artikelnummer	mm	€
506905	530x325x(H)45	34,95
506912	265x325x(H)45	18,95



598047

### ANTIRUTSCHMATTE

- Multifunktionale Antirutschmatte.
- Hergestellt aus PVC-Schaum.
- Auf Maß zuschneidbar.
- Von Hand bis zu 40°C reinigen.
- Nicht geeignet für direkten Lebensmittelkontakt.

Artikelnummer	mm	€
598047	1500x300	3,25



505205



505106



826485

826348



### TRANCHIERBRETT

- Massives Buchenholz.
- Mit Saffrille.

Artikelnummer	Stärke (mm)	mm	€
505205	16	390x230	10,95

### SCHNEIDBRETT MIT GRIFF

- Massives Buchenholz.
- Praktischer Tragegriff.

Artikelnummer	Stärke (mm)	mm	€
505106	13	390x160	7,50

### SCHNEIDBRETT MIT GRIFF

- Gefertigt aus Polyethylen HDPE.
- Beidseitig verwendbar.

Artikelnummer	Farbe	mm	Stärke (mm)	€
826348	Weiß	250x150	10	3,25
826478	Schwarz	250x150	10	3,25
826355	Weiß	300x200	10	5,25
826485	Schwarz	300x200	10	5,25



505502

Herausnehmbares Gitter  
- einfach zu reinigen



### BROT-SCHNEIDBRETT

- Aus Naturholz in dunklem Farbton.
- Herausnehmbares Gitter - horizontales Gewehren.
- 4 rutschfeste Füße gewährleisten Stabilität beim Schneiden.
- Nicht spülmaschinenfest.

Artikelnummer	Stärke (mm)	mm	€
505502	20	475x322	37,95



570906

### ZWIEBELSCHUTZBRILLE

- Zum Tragen während des Zwiebelschneidens um tränende Augen zu vermeiden.

Artikelnummer	mm	€
570906	150x160x(H)45	10,75



### HACKBLOCK HDPE

- Hergestellt aus HDPE500-Polyethylen.

Artikelnummer	mm	€
505663	500x400x(H)80	112,50
505656	500x400x(H)50	79,50

### UNTERGESTELL FÜR HACKBLOCK

- Sockel für HENDI-Hackblock HDPE.
- Mit höhenverstellbaren Füßen für eine ebene Ausrichtung.

Artikelnummer	mm	€
505670	500x400x(H)750	182,50

### HACKBLOCK AUS POLYETHYLEN MIT UNTERGESTELL

- Hergestellt aus HDPE500 Polyethylen.
- Ständer aus rostfreiem Edelstahl.

Artikelnummer	mm	€
505687	500x400x(H)800	285,00



505656

505670

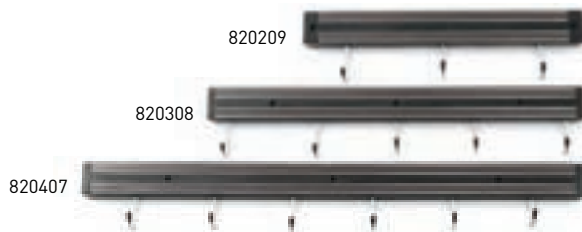

820209

820308

820407

### MESSERMAGNETLEISTE MIT HAKEN

- Mit 2 Magnetstreifen.

Artikelnummer	-	mm	€
820407	6 Haken	(L)620	11,75
820209	3 Haken	(L)340	7,25
820308	5 Haken	(L)470	9,25



513750



### BONHALTELEISTE

- Satiniertes Aluminium.
- Befestigungsschrauben enthalten.

Artikelnummer	mm	€
513736	(L)455	10,95
513705	(L)610	14,75
513712	(L)915	19,95
513743	(L)1015	21,95
513750	(L)1220	24,95



### MESSER PROFI LINE

- Alle Messer der Serie sind aus hoch kohlenstoffhaltigem deutschem Edelstahl.
- Dieser speziell legierte Chrom-Molybdän-Vanadium-Stahl X50CrMoV15 garantiert folgende Eigenschaften: rasiermesserscharf, langlebiger Klingengrat, der Grat der Klinge ist einfach zu erhalten, hohe Korrosionsbeständigkeit.
- Jedes Messer durchläuft 50 Produktionsstufen: in traditioneller

Handwerkskunst, kombiniert mit modernster Maschinenteknik wird jedes Messer so lange geschliffen und poliert, bis die Klinge und deren Grat in den richtigen Winkel gebracht wurden.

- Der Handgriff vereint Eleganz, Balance und Sicherheit und ermöglicht ein präzises Handling.
- Jedes Messer ist einzeln in einem PET-Blister verpackt.



Artikelnummer		Stärke (mm)	Klinge (mm)	Länge (mm)	€
844205	1 Kochmesser	3,3	250	390	35,95
844212	2 Kochmesser	3,3	200	335	32,95
844311	3 Tranchiermesser	2,7	250	380	32,95
844304	4 Tranchiermesser	2,6	200	332	30,75
844229	5 Tranchiergabel	9	150	285	25,95
844267	6 Ausbeinmesser, Flexibel.	2	150	270	25,95
844250	7 Küchenmesser	2	150	265	25,25

Artikelnummer		Stärke (mm)	Klinge (mm)	Länge (mm)	€
844236	8 Schälmesser	1,9	90	195	16,50
844328	9 Schinken-/Lachsmesser, Semiflexible lange Klinge., Grantonschliff	2,6	300	430	36,50
844298	10 Brotmesser	2,4	215	340	30,75
844281	11 Brotmesser	2,4	215	340	30,75
844335	12 Hackmesser, Grantonschliff	3	165	300	43,95
844274	13 Santokumesser, Grantonschliff	3	180	310	33,25
844403	14 Messerschärfer, diamant		310	450	36,95





**S.S.** POM  
stainless steel POM plastic

## MESSER KITCHEN LINE

- Hergestellt aus geschmiedetem Chrom-Molybdän-Stahl.
- Die hochwertige Verarbeitung der Messer garantiert Langlebigkeit, Korrosionsbeständigkeit und lang anhaltende Schärfe der Klingen.
- Das spezielle Design und die genaue Anbringung der Griffe

- verhindert das Eindringen von Wasser oder Lebensmittelresten zwischen Stahl und Griffstück.
- Jedes Messer ist einzeln in einer PET-Blisterverpackung verpackt.
- Sicherer und ergonomischer schwarzer POM-Kunststoffgriff.

Artikelnummer			Klinge (mm)	Länge (mm)	€
781319	1	Kochmesser	200	340	14,75
781357	2	Kochmesser	150	285	11,25
781340	3	Tranchiermesser	200	330	10,50
781364	4	Tranchiergabel	175	290	10,50
781371	5	Ausbeinmesser	150	285	9,25
781333	6	Brotmesser	210	335	11,35

Artikelnummer			Klinge (mm)	Länge (mm)	€
781388	7	Küchenmesser	125	240	6,25
781395	8	Schälmesser	90	200	6,25
781401	9	Geflügelschere	140	260	12,65
781302	10	Hackmesser	180	300	19,95
781326	11	Schinken-/ Lachsmesser	215	350	11,25
781418	12	Messerschärfer	230	350	6,25



**ERGONOMISCHER ANTI-RUTSCH-GRIFF**

**PP** polypropylen  
**S.S.** stainless steel

**MESSER STANDARD - SCHWARZ**

– Griff aus Polypropylen gemäß den HACCP-Richtlinien.

Strukturklinge verhindert das Anhaften von Lebensmitteln an der Klinge



Artikelnummer		Stärke (mm)	Klinge (mm)	Länge (mm)	€
842706	1 Kochmesser	2,5	240	380	7,90
842607	2 Koksme	2,5	180	320	6,65
844441	3 Ausbeinmesser	1,8	150	280	5,25
844434	4 Filetmesser	1,8	150	260	5,25
842409	5 Tranchiermesser	2,5	150	290	4,95
842102	6 Universalmesser	1,2	100	210	3,45
842201	7 Universalmesser	1,2	90	200	3,65

Artikelnummer		Stärke (mm)	Klinge (mm)	Länge (mm)	€
842904	8 Schinken-/ Lachsmesser	1,7	350	490	10,50
843000	9 Brotmesser	1,5	250	380	6,10
843109	10 Brotmesser	1,5	300	430	6,10
844427	11 Fleischnesser	2,5	200	330	6,45
844410	12 Fleischnesser	2,5	250	380	7,75
781418	13 Messerschärfer		230	350	6,25



Video ansehen



### JAPANISCHE MESSER

- Japanische Traditionsmesser mit Holzgriff aus einem Stück gesenkgeschmiedet.
- Auch diese Edelstahllegierung X50CrMoV15 wird in 50 Arbeitsschritten zu einer perfektionierten Klinge verarbeitet.
- Jedes Messer ist einzeln im Blister verpackt.
- Limitierte Edition, speziell für HENDI gefertigt.

Artikelnummer	Stärke (mm)	Klinge (mm)	Länge (mm)	€
845035 1 Messer ‚Santoku‘	4	165	295	25,50
845028 2 Gemüsemesser ‚Usuba‘	4	180	325	37,95
845059 3 Messer ‚Sashimi‘	3	210	340	35,45
845042 4 Messer ‚Sashimi‘	4	240	370	36,50



### MESSERSET, 9-TEILIG

- Hergestellt aus einem Stück Edelstahl 3Cr13.
- Griff aus Edelstahl 430 mit rutschfester Gummierung.
- Aufgrund höchster Verarbeitungsqualität sind die Messer langlebig und rostbeständig mit langanhaltend scharfer Klinge.

- Mit sicherem, profiliertem Griff.

- Umfasst:

- 1 - Schälmesser 193 mm
- 2 - Ausbeinmesser 285 mm
- 3 - Brotmesser 333 mm
- 4 - Schinken / Lachsmesser 331 mm
- 5 - Kochmesser 330 mm
- 6 - Kochmesser 370 mm
- 7 - Santoku-Messer 336 mm
- 8 - Messerschärfer 340 mm
- 9 - Fleischgabel, gebogen 320 mm
- 10 - Bequeme Tragetasche



Praktische Tragetasche

Artikelnummer	mm	€
975770	445x260x(H)65	78,50



### TRÜFFELHOBEL

- Das perfekte Werkzeug zum Schneiden von hauchdünnen Trüffelscheiben.
- Klinge aus Edelstahl (AISI 420) - 55HRC Härte.
- Klingengehäuse aus Edelstahl AISI 430.
- Einstellung der Klinge durch Schraubenmechanismus.
- Scheibendicke: 0,2 bis 3 mm.

Artikelnummer	mm	€
229835	220x85	24,50



229835





## MESSER HACCP

- Griff aus Polypropylen gemäß den HACCP-Richtlinien.
- Jedes Messer ist einzeln in einer PET-Blisterpackung verpackt.

Strukturklinge verhindert das Anhaften von Lebensmitteln an der Klinge

Strukturklinge verhindert das Anhaften von Lebensmitteln an der Klinge



### MESSER BRAUN - FÜR GEKOCHTES FLEISCH

Artikelnummer			Klinge/Länge (mm)	Stärke (mm)	€
842669	1	Kochmesser	180/320	2,5	6,65
842799	2	Kochmesser	240/385	2,5	7,90
842966	3	Schinken-/ Lachsmesser	350/490	1,7	10,50



### MESSER ROT - FÜR ROHES FLEISCH

Artikelnummer			Klinge/Länge (mm)	Stärke (mm)	€
842423	4	Tranchiermesser	150/290	2,5	4,95
842522	5	Filetmesser	150/300	0,9	4,40
842621	6	Kochmesser	180/320	2,5	6,65
842720	7	Kochmesser	240/385	2,5	7,90
842928	8	Schinken-/ Lachsmesser	350/490	1,7	10,50



### MESSER GELB - FÜR GEFLÜGEL

Artikelnummer			Klinge/Länge (mm)	Stärke (mm)	€
842539	9	Filetmesser	150/300	0,9	4,40
842638	10	Kochmesser	180/320	2,5	6,65
842737	11	Kochmesser	240/385	2,5	7,90



### MESSER BLAU - FÜR FISCH

Artikelnummer			Klinge/Länge (mm)	Stärke (mm)	€
842546	12	Filetmesser	150/300	0,9	4,40
842645	13	Kochmesser	180/320	2,5	6,65
842744	14	Kochmesser	240/385	2,5	7,90

**ERGONOMISCHER ANTIRUTSCH-GRIFF**



Strukturklinge verhindert das Anhaften von Lebensmitteln an der Klinge

Strukturklinge verhindert das Anhaften von Lebensmitteln an der Klinge



**MESSER WEISS - FÜR KÄSE UND BROT**

Artikelnummer			Klinge/Länge (mm)	model	Stärke (mm)	€
842256	15	Universalmesser	90/190	Kurzes Modell	1,2	<b>3,65</b>
842355	16	Universalmesser	130/230	Großes Modell	1,2	<b>4,05</b>
842553	17	Filetmesser	150/300		0,9	<b>4,40</b>
842652	18	Kochmesser	180/320		2,5	<b>6,65</b>
842751	19	Kochmesser	240/385		2,5	<b>7,90</b>
843055	20	Brotmesser	250/385		1,5	<b>6,10</b>
843154	21	Brotmesser	300/430		1,5	<b>6,10</b>



**MESSER GRÜN - FÜR GEMÜSE UND OBST**

Artikelnummer			Klinge/Länge (mm)	model	Stärke (mm)	€
842218	22	Universalmesser	90/190	Kurzes Modell	1,2	<b>3,65</b>
842119	23	Universalmesser	100/205	Wellenschliff	1,2	<b>3,45</b>
842317	24	Universalmesser	130/230	Großes Modell	1,2	<b>4,05</b>
842614	25	Kochmesser	180/320		2,5	<b>6,65</b>
842713	26	Kochmesser	240/385		2,5	<b>7,90</b>

**MESSER VIOLETT - ANTIALLERGEN**

Artikelnummer			Klinge/Länge (mm)	Stärke (mm)	€
842270	27	Universalmesser	90/190	1,2	<b>3,65</b>
842171	28	Universalmesser	100/205	1,2	<b>3,45</b>
842478	29	Tranchiermesser	130/280	2,5	<b>4,95</b>
842676	30	Kochmesser	180/320	2,5	<b>6,65</b>
842775	31	Kochmesser	240/385	2,5	<b>7,90</b>

## SCHÄLMESSER, SET AUS 6 FARBEN

– Griff aus Polypropylen gemäß HACCP-Richtlinien.



842003

### SCHÄLMESSER

- Set mit 6 unterschiedlichen Farben: rot, grün, gelb, blau, weiß, schwarz.
- Hergestellt aus Walzstahl.

Artikelnummer	Klinge (mm)	Länge (mm)	€
842003	75	175	14,75



842010

### SCHÄLMESSER

- Set mit 6 unterschiedlichen Farben: rot, grün, gelb, blau, weiß, schwarz.
- Hergestellt aus Walzstahl.

Artikelnummer	Klinge (mm)	Länge (mm)	€
842010	90	185	15,35



841105

841112

841129

841136

### SCHÄLMESSER

– Hohe Qualität



### SCHÄLMESSER

Artikelnummer		Klinge (mm)	mm	€
841105	gerades Modell	75	(L)180	2,75
841112	spitzes Modell	87	(L)190	2,75
841129	gebogenes Modell	60	(L)165	2,50

### TOMATENMESSER

- Polypropylengriff
- "Made in Germany".



Artikelnummer	Klinge (mm)	Länge (mm)	€
841136	110	215	3,75



841020

### SCHÄLMESSER MIT HOLZGRIFF

– "Made in Germany".



Artikelnummer	Klinge (mm)	Länge (mm)	€
841020	60	165	3,25



841228

### PENDELSCHÄLER

– Schräges Modell.



Artikelnummer	Klinge (mm)	Länge (mm)	€
841228	50	110	2,25



841235

### PENDELSCHÄLER

– Pendelmodell.



Artikelnummer	Klinge (mm)	Länge (mm)	€
841235	50	150	2,25



856314

### GEFLÜGELSCHERE

- Karbonstahl Softgrip.

Artikelnummer	mm	€
856314	(L)240	13,95



856307

### SOFTGRIP-KÜCHENSCHERE

- Einfach demontierbar.
- Pflegeleicht und einfach zu reinigen.
- Mit praktischem Softgrip-Griff.

Artikelnummer	mm	€
856307	(L)200	9,95



856284

Integrierter Flaschenöffner



### SOFTGRIP-KÜCHENSCHERE

- Demontierbar und somit pflegeleicht und einfach zu reinigen
- Mit praktischem Softgrip-Griff.

Artikelnummer	mm	€
856284	(L)225	13,95



556641



556665



### HANDSCHUHE, SCHNITTFEST - 2 STK.

- Bietet optimalen Schutz beim Umgang mit scharfen Klingen und Gegenständen in der Küche, wie z.B. Küchenmessern.
- Die Mischung aus HPPE, Polyesterfasern und Nylon macht diese Handschuhe langlebig und komfortabel.
- Level 4 Schnittwiderstand.
- Level 3 Abriebsfestigkeit.

Artikelnummer	Stückzahl	€
556641	2	14,75



### AUSTERNHANDSCHUH

- Besteht aus 2 Handschuhen, einem HPPE-Innenhandschuh und dem Außenhandschuh aus Edelstahl.
- Außenhandschuh langlebig, schnittfest und lebensmittelecht.
- Innenhandschuh aus weicher und bequemer HPPE.
- Geeignet für Rechts- und Linkshänder.

Artikelnummer		mm	€
556672	groß	(L)330	31,95
556665	mittel	(L)305	30,95



781913



### AUSTERNMESSER RUND

Artikelnummer	mm	€
781913	(L)170	5,95



781920



### AUSTERNMESSER

Artikelnummer	mm	€
781920	(L)160	2,95



844458



### AUSTERNMESSER LANG

Artikelnummer	mm	€
844458	(L)215	3,95



Video ansehen

224403



### MESSERSCHÄRFER

- Geeignet zum schnellen, einfachen Schleifen von Messern.
- Leicht austauschbares Sandpapier.
- Geeignet für alle Fleisch-, Fisch-, Gemüse- und Obstmesser.

Artikelnummer	V	W	mm	€
224403	230	50	295x110x(H)110	189,50
224410	Schleifpapier für Messerschleifgerät - Körnung 320		50x200	5,95
229828	Schleifpapier für Messerschleifgerät - Körnung 1000		50x200	7,95



820605



### MESSERSCHÄRFER

- Mit Fingerschutz.
- Umkehrbare Doppelschärfklingen aus Karbid.

Artikelnummer	mm	€
820605	140x15x(H)65	14,95

### JAPANISCHER SCHLEIFSTEIN HENDI BY NANIWA

- Der doppelseitig verwendbare Stein besteht aus 2 Platten mit 2 verschiedenen Körnungsgraden:
  - 220/1000 (820667).
  - 1000/3000 (820674).
- Einsatzbereiche der verschiedenen Körnungen:
  - 220: Schleifen und Regeneration der Klingenkanten.
  - 1000: grundlegendes Schärfen der Klinge.
  - 3000: Polieren und Endbearbeitung von Klingenkanten.
- Vor Gebrauch den Stein mit Wasser benetzen.
- Das Set enthält einen Kunststoffbehälter zur sicheren Aufbewahrung.

Artikelnummer	mm	€
820667	185x65x(H)30	29,82
820674	185x65x(H)30	32,95



820612

CERAMIC: gekreuzte Elektrokorund-Stäbe zum Schärfen von Keramikmessern

COARSE: das Schleifelement aus Karbid ermöglicht das Herausbilden einer präzisen Schneidkante

FINE: gekreuzte Keramikstäbe zum professionellen Abziehen der Schneidkante



### MESSERSCHÄRFER

- Der ergonomische Griff und rutschfeste Fuß gewährleisten einen sicheren und komfortablen Gebrauch.
- 3 Funktionen ermöglichen das Schärfen von allen Messerarten, auch von Keramikmessern.
- Nicht zum Schärfen von Messern mit gezahntem Schliff oder Scheren geeignet.



Artikelnummer	mm	€
820612	200x46x(H)75	11,50



NEW

820667

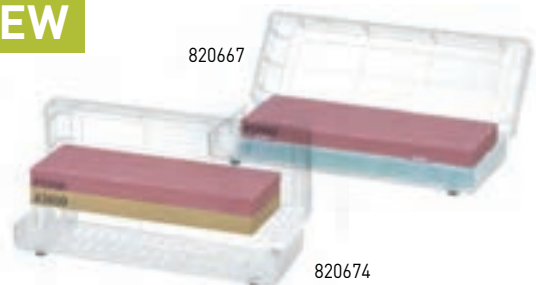

820674



**NEW**



**KNOBLAUCHPRESSE**

- Aus Edelstahl – langlebig und einfach zu reinigen.
- Sein geschwungener Bogen ermöglicht schnelles und müheloses Quetschen.
- Das gleichzeitige Zerkleinern mehrerer Knoblauchzehen ist dank ihrer Größe und vielen Löchern in ihrem Netz möglich.
- Nützlich auch für andere Produkte als Knoblauch, wie Ingwer.
- Lochdurchmesser: ø3 mm.

Artikelnummer	mm	€
856260	105x50	12,95



856260



690000

**DOSENÖFFNER KITCHEN LINE**

- Zur Tischmontage mittels Flügelschraube.
- Geeignet für Dosen von bis zu 335 mm.

Artikelnummer	mm	€
690000	250x115x(H)550	89,50



570715



**KNOBLAUCHPRESSE**

Artikelnummer	mm	€
570715	175x30	8,95



856123



**KNOBLAUCHPRESSE**

- Einfach zu reinigen.
- 2 entnehmbare Einsätze.

Artikelnummer	mm	€
856123	180x25	9,95



**DOSENÖFFNER**

Artikelnummer	mm	€
856116	(L)180	7,75



856116



**SICHERER DOSENÖFFNER**

- Dieser sichere Dosenöffner entfernt den Deckel ohne scharfe Kanten zu hinterlassen und ermöglicht ein späteres Wiederaufsetzen des Deckels.
- Der Schneidemechanismus schneidet die Seite der Dose direkt unter dem Deckel und ohne Kontakt zum Inhalt ab und verhindert so die Gefahr einer Kreuzkontamination.

Artikelnummer	mm	€
856161	(L)190	9,95



856161





Video ansehen



### ZITRONENSCHABER

Artikelnummer	mm	€
856031	(L)155	5,45



### GRAPEFRUITMESSER

Artikelnummer	Klinge (mm)	Länge (mm)	€
856185	100	210	7,95



### OBST- & GEMÜSEENTKERNER

Artikelnummer	Klinge (mm)	Länge (mm)	€
856086	110	220	5,45



### ZITRUSSCHÄLER

Artikelnummer	mm	€
856055	(L)175	5,75



### KUGELAUSTECHE EINFACH - OVAL

Artikelnummer	ø	Länge (mm)	€
856017	ø26	(L)160	5,45



### KUGELAUSTECHE GERIFFELT

Artikelnummer	ø	Länge (mm)	€
856024	ø22	(L)150	5,45



### KUGELAUSTECHE DOPPELT

Artikelnummer	-	mm	€
856000	ø 22-25 mm	(L)165	7,95



### KANALMESSER

Artikelnummer	mm	€
856048	(L)155	5,45



### APFELENTKERNER

Artikelnummer	ø	Länge (mm)	€
856079	ø20	(L)215	5,45



### TEIGSCHNEIDER WELLENSCHLIFF

Artikelnummer	ø	Länge (mm)	€
856154	ø60	(L)188	6,95



### BUTTERROLLER - GEZACKT - Gezacktes Modell zum einfachen Abstreichen von Butterflocken.

Artikelnummer	mm	€
856192	(L)190	6,75



### BRÖTCHENSTREICHER - WELLENSCHLIFF

Artikelnummer	Klinge (mm)	Länge (mm)	€
855768	85	210	4,95



### KARTOFFELSCHÄLER

Artikelnummer	Klinge (mm)	Länge (mm)	€
856178	65	175	5,45



### DEKORIERMESSER

Artikelnummer	Klinge (mm)	Länge (mm)	€
856062	90	200	7,25



### TOMATENMESSER

Artikelnummer	Klinge (mm)	Länge (mm)	€
856253	110	224	7,50



### KÄSEHOBEL FÜR HARTKÄSE

Artikelnummer	mm	€
856208	(L)200	6,95



### KÄSEHOBEL FÜR WEICHKÄSE

Artikelnummer	mm	€
856215	(L)160	6,75



### KÄSEREIBE

Artikelnummer	mm	€
856222	(L)170	7,75



### KÄSEMESSER FÜR HARTKÄSE

Artikelnummer	Klinge (mm)	Länge (mm)	€
856239	130	250	7,50



### KÄSEMESSER FÜR WEICHKÄSE

Artikelnummer	Klinge (mm)	Länge (mm)	€
856246	160	270	7,50



### PIZZAROLLER

Artikelnummer	mm	€
617007	ø100x240	4,75



### PIZZAROLLER

- Klinge aus rostfreiem Edelstahl, Griff aus Polypropylen.
- Mit einfach anzubringenden HACCP-Farbkodierungsclips.

Artikelnummer	ø	Länge (mm)	€
617014	ø100	(L)230	6,75

844366



### WIEGEMESSER

Artikelnummer	-	mm	€
844359	Einzelklinge	(L)215	12,95
844366	Doppelklinge	(L)215	19,50



844359

NEW



400081

### ANRICHESET, 6 STÜCK, SATINIERT

- Perfekt zum Anrichten von Gerichten, Kuchen und anderen Desserts, sowie auch von Sushi.
- Aus satiniertem Edelstahl.
- Die Pinzette eignet sich perfekt zum Greifen sehr empfindlicher Zutaten und ist für den mühelosen Gebrauch optimiert.
- Der Ziehlöffel mit Auslauf für präzises Gießen von Saucen.
- Mit kompaktem Etui zum Schutz vor Schäden.
- Gerade Pinzette: 23 cm.
- Gebogene Pinzette: 20 cm.
- Versetzte Pinzette (Sushi): 21 cm.
- Zeichenlöffel: 22,5 cm.
- Kleiner Löffel: 15 cm.
- Spatel: 19 cm.
- Spülmaschinengeeignet.

Artikelnummer	€
400081	32,50

NEW



400074

### ANRICHESET, 6 STÜCK, SCHWARZ

- Perfekt zum Anrichten von Gerichten, Kuchen und anderen Desserts, sowie auch von zB Sushi.
- Aus Edelstahl mit schwarzer PVD-Beschichtung.
- Die Pinzette eignet sich perfekt zum Greifen sehr empfindlicher Zutaten und ist für den mühelosen Gebrauch optimiert.
- Der Ziehlöffel mit einem Auslauf für präzises Gießen von Saucen.
- Mit kompaktem Etui zum Schutz vor Beschädigungen.
- Gerade Pinzette: 23 cm.
- Gebogene Pinzette: 20 cm.
- Versetzte Pinzette (Sushi): 21 cm.
- Zeichenlöffel: 22,5 cm.
- Kleiner Löffel: 15 cm.
- Spatel: 19 cm.
- Nicht spülmaschinenfest.

Artikelnummer	€
400074	37,50

856291



### DEKORIERMESSERSET - 6-TEILIG



- Bestehend aus:
- Kugelausstecher, Wellenschliff.
- Kugelausstecher, doppelt.
- Apfelentkerner, 20mm.
- Zestenreißer.
- Ziseliermesser.
- Dekoriermesser.

Artikelnummer	mm	€
856291	280x100x(H)50	48,95



6 Messer  
(max Länge  
400 mm)

856383

### MESSERTRANSPORTTASCHE

- Tasche für 6 Messer (max. Länge 400 mm).
- Die Messer werden durch Gummibänder fixiert.
- Mit Kunststoff verstärktes, solides Gehäuse.
- Abmessungen offen (LxB): 450x400 mm.
- Messer nicht im Lieferumfang enthalten.

Artikelnummer	mm	€
856383	450x70x(H)110	22,95



17 Messer  
(max Länge  
450 mm)

856390

### MESSERTRANSPORTTASCHE

- Kompaktes Gehäuse mit insgesamt 17 Steckplätzen.
- Passend für 4 Messer mit einer maximalen Länge von 450mm und 13 kleinere Werkzeuge.
- Trennwand mit Kunststoffverstärkung.
- Messer und Werkzeuge werden durch Gummibänder fixiert.
- Abmessungen ausgeklappt: 500x510 mm.
- Mit Schultergurt.
- Messer nicht im Lieferumfang enthalten.

Artikelnummer	mm	€
856390	500x120x(H)225	47,50



10 Messer  
(max Länge 450 mm)

856277

### MESSERTRANSPORTTASCHE

- Kompaktes Etui mit viel Platz für Messer und Zubehör.
- Bietet Platz für 10 Messer (maximale Länge 450 mm), die Messer werden durch ein Gummiband gehalten.
- Die Messer sind durch zusätzliche Abdeckungen geschützt, die entweder mit einem Zipper oder einem Klettverschluss fixiert sind.
- Dies stellt sicher, dass die Messer keinen direkten Kontakt zueinander haben, wenn das Etui geschlossen ist.
- Mit 1 großen Tasche für Notizblöcke, 4 kleinen Taschen für Visitenkarten und Platz für 3 Stifte oder andere kleine Accessoires.
- Die Schultergurtlänge kann zwischen 770 mm und 1270 mm eingestellt werden.
- Abmessungen ungefalt: 515x675 mm.
- Die Messer sind nicht im Lieferumfang enthalten.

Artikelnummer	mm	€
856277	510x50x(H)170	39,95



281246



### UV-STERILISATOR

- Perfekt zum Sterilisieren von Messern, Kapazität für 14 Messer.
- Aus Edelstahl mit Plexiglastür.
- Ausgestattet mit einem Messerhalter aus Edelstahl.
- Sterilisiert durch bakterizides ultraviolettes Licht.
- Ausgestattet mit einem Mikroschalter, der eine Bedienung bei geöffneter Tür verhindert.
- Integrierter Timer, einstellbar bis zu 60 Minuten.

Artikelnummer	V	W	mm	€
281246	230	25	510x160x(H)610	225,00



Video ansehen



680025

18/0  
stainless steel

### PINZETTE, UNIVERSAL

Artikelnummer	mm	€
680018	(L)300	5,50
680049	(L)160	3,35
680032	(L)215	3,95
680025	(L)230	4,75



680186

18/0  
stainless steel

### PINZETTE, GESCHWUNGEN

Artikelnummer	mm	€
680186	(L)240	5,95

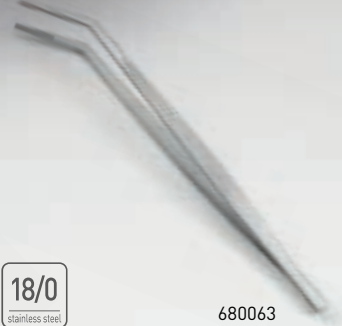

680063

18/0  
stainless steel

### PINZETTE, GEBOGEN

Artikelnummer	mm	€
680070	(L)160	3,70
680063	(L)240	4,95
680056	(L)300	5,95



680162

18/0  
stainless steel

### PINZETTE, QUADRATISCHER KOPF

Artikelnummer	mm	€
680162	(L)145	3,50



680087

### PINZETTE, GEKRÖPFT

Artikelnummer	mm	€
680087	(L)210	4,05
680094	(L)160	3,85



680124

### PINZETTE, RUNDER KOPF

Artikelnummer	mm	€
680124	(L)150	4,75
680193	(L)305	5,75



18/0  
stainless steel

680179

**PINZETTE, ZYLINDERFÖRMIGER KOPF**

Artikelnummer	mm	€
680179	(L)170	4,95



18/0  
stainless steel wash

680131

**PINZETTE, MATTSCHWARZ**

- Mit mittels PVD aufgebrachter mattschwarzer Beschichtung.
- Hochwertig und langlebig.

Artikelnummer	mm	€
680131	(L)300	7,25



18/0  
stainless steel wash

680216

**PINZETTE, RUNDER KOPF, MATTSCHWARZ**

- Mit mittels PVD aufgebrachter mattschwarzer Beschichtung.
- Hochwertig und langlebig.

Artikelnummer	mm	€
680216	(L)305	6,95



680155

**PINZETTE FÜR FISCHGRÄTEN, SPITZER KOPF**

Artikelnummer	mm	€
680155	(L)155	3,95



680117

680100

**PINZETTE FÜR FISCHGRÄTEN, SCHRÄGER KOPF**

Artikelnummer	mm	€
680117	(L)115	2,75
680100	(L)135	4,75



680148

**PINZETTE FÜR FISCHGRÄTEN, SCHMALER FLACHER KOPF**

Artikelnummer	mm	€
680148	(L)100	2,95





Lasergefertigte, extrem scharfe Präzisionsmesser



856352

856369

856376

856321

856338

856345

**RASPEL**

- Lasergefertigte Präzisionsklingen, extrem scharf.

Artikelnummer	-	Klinge (mm)	mm	€
856352	fein	220	35x405	14,25
856369	grob	220	35x405	14,25
856376	gerade	220	35x410	14,25

**RASPEL**

- Lasergefertigte Präzisionsklingen, extrem scharf.

Artikelnummer	-	Klinge (mm)	mm	€
856321	grob	134	65x330	11,95
856338	fein	135	65x330	11,95
856345	gerade	134	65x330	11,95



443002



**VIERKANT-KÜCHENREIBE**

Artikelnummer	mm	€
443002	90x65x(H)200	7,50



570104

**EIERSCHNEIDER - RECHTECKIG**

Artikelnummer	mm	€
570104	130x85x(H)30	9,50



570012

**EIERSCHNEIDER - OVAL**

Artikelnummer	mm	€
570012	120x115x(H)35	9,75



## HENDI SAMURAI JAPANISCHE MANDOLINE

- Robuste Konstruktionsweise aus Edelstahl, ABS und Polypropylen.
- Die flache Schnittoberfläche ist in 2 Teile unterteilt, die für einen einfachen Zugang zu den Klingen geöffnet werden können - beispielsweise um diese einzustellen, zu entfernen oder zu reinigen. Die Oberfläche verfügt über eine PTFE-Antihafbeschichtung, die ein problem- und müheloses Schneiden ermöglicht.
- Ultrascharfe Klingen in verschiedenen Ausführungen sorgen für ein stets perfekt präzises und gleichmäßiges Schnittbild:
  - 2 flache Klingen auf einem Wendeelement (glatt oder gezahnt),
  - abnehmbare und drehbare Rolle mit gezahnten Klingen;
  - Schnittstärke und -art sind von 0 bis 9 mm bzw. auf Scheiben oder Julienne einstellbar.

Artikelnummer	mm	€
237922	395x165x(H)115	24,95

**NEW**



237922

## GEMÜSESCHNEIDER, V-TYP

- Hergestellt aus schwarzem PP und ABS.
- 5 qualitativ hochwertige Messereinsätze aus Edelstahl.
- Antirutschfuß klappbar.
- Messereinsätze in V-Form für effektives Schneiden.
- Pommesmesser.
- Scheibenstärke manuell einstellbar von 1-9 mm.
- Julienne-stärke manuell einstellbar von 6-9 mm.
- Schneidguthalter mit Metallstiften.
- Höhe 140 mm mit ausgeklapptem Fuß.

Artikelnummer	mm	€
222614	130x335x(H)75	26,95

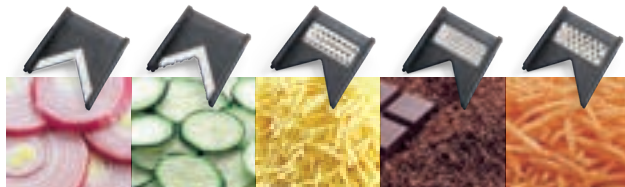

Messereinsätze in V-Form für effektives Schneiden

222614



## GEMÜSESCHNEIDER, V-TYP MIT DOPPELKLINGE

- Edelstahl und schwarzer ABS-Kunststoff.
- V-Shape-Einsatz als Hauptmesser und ein geriffeltes Zweitmesser.
- Einfache Einstellung der Schnittstärke beider Messer.
- Einklappbare Anti-Rutsch-Füße.
- Inklusive 2 zusätzlicher Messer für Julienne oder Pommes Frites 6 und 9 mm.
- Aufbewahrungsbox zur sicheren Aufbewahrung der Messer.
- Schneidguthalter aus Polypropylen mit Metallstiften für sicheres Schneiden.

Artikelnummer	mm	€
222676	530x165x(H)203	52,50



222676



## GEMÜSESCHNEIDER

- Inklusive 1x Schneid-, 1x Riffel-, und 3x Streifenmesser (5, 7, 10 mm).
- Aufbewahrungsbox für Messer und Schneidguthalter.
- Einklappbare Anti-Rutsch-Füße.

Artikelnummer	mm	€
222652	395x125x(H)200	57,50



Lieferung komplett mit Lebensmittelhalter, 5 Messern und Messeraufbewahrungsbox.



222652



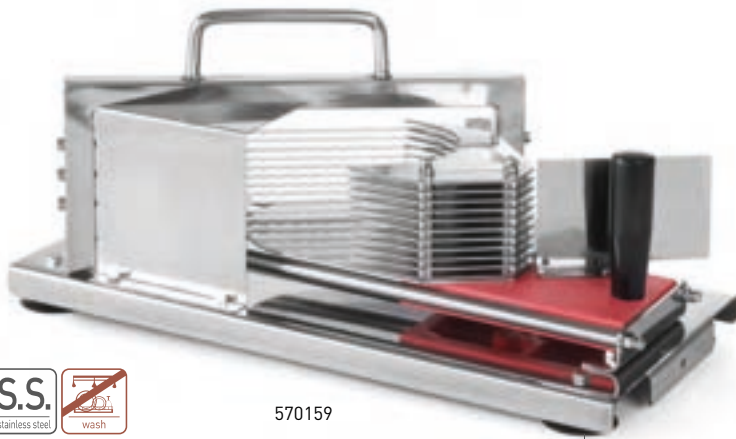

570159

### TOMATENSCHNEIDER

- Nur zum Schneiden von Tomaten und weichen Gemüse-/Fruchtsorten geeignet.
- Scheibenstärke: ± 5 mm.
- Einfach zu reinigen.
- Mit Saugnapf-Füßen.
- Schraubenzieher und -schlüssel zum Festziehen der Messerbefestigungen nicht im Lieferumfang enthalten.

Artikelnummer	mm	€
570159	432x202x(H)210	149,50

Füße mit Saugnapf

Mit Handschutz



Spezielle Montagevorrichtung zur schnellen Demontage und einfachen Reinigung



Füße mit Saugnapf

### POMMESSCHNEIDER



- Messer aus Edelstahl.
- Inkl. 4 Scheiben: 6, 9 und 13 mm und einem Messer für 8 Teile.
- Geeignet zur Tisch- oder Wandmontage.
- Dank des Plastikgriffes kann der Hebel leichter bedient werden.
- Spezielle Platte für einfache und schnelle Demontage und Reinigung.
- Saugfüße für mehr Stabilität während der Nutzung auf dem Tisch.

Artikelnummer	mm	€
630402	430x168x(H)290	159,50



### POMMES-MESSER FÜR POMMES-SCHNEIDER

- Passt zum HENDI Pommes-Schneider 630402.
- Wird mit Pressplatte geliefert.



Artikelnummer	mm	€
932926	13x13	12,75
630419	11x11	12,75
932919	9x9	12,75
932902	6x6	12,75
932933	8 Keile	12,75

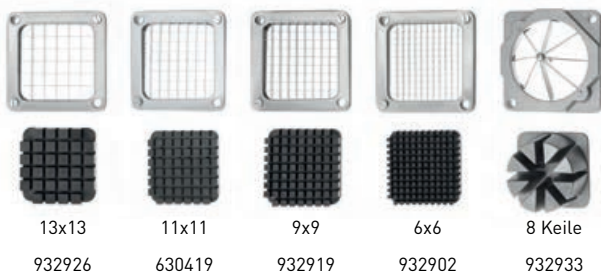

13x13  
932926

11x11  
630419

9x9  
932919

6x6  
932902

8 Keile  
932933

## FLEISCHKLOPFER

### FLEISCHKLOPFER

- Fester Griff zur besseren Handhabung.
- Spitze Oberfläche für Schweine- und Rindfleisch.
- Glatte Oberfläche für Fisch und Geflügel.

Artikelnummer	mm	€
513002	(L)260	9,75



513002

### FLEISCH-ZARTMACHER PROFI LINE

- Effektive Methode des Zartmachens durch die Verwendung des Handsteakers.
- Die durchgezogenen vertikalen Messer reduzieren die Länge der Fleischfasern.
- Perfektes Zartmachen und Flachklopfen des Fleisches in einem Arbeitsschritt.
- Das Marinieren wird durch diese Methode des Fleischverarbeitens wesentlich vereinfacht, so dass die Marinade bis zu 25% schneller in das Fleisch eindringen kann.
- Während dem Braten, ermöglicht die feine Perforierung, dass die Sauce das Fleisch durchdringen kann.
- Weiche Federn für einfacheren Gebrauch und noch bessere Ergebnisse.
- Geschirrspülmaschinengeeignet.



Video ansehen



Speziell entworfener Griff

Artikelnummer	Farbe	mm	€
843451	Rot	42x150x(H)118	24,95

51 Edelstahlklingen zum Schneiden von Fleisch

Wellenförmige Laschen am Boden zum Abflachen von Fleisch.



843451



513538



559239



559208

### FLEISCHERHAKEN - SET AUS 4 HAKEN

Artikelnummer	mm	€
513538	90x4	3,50
513545	110x5	4,25
513552	130x5	4,50
513569	150x6	5,95

### BRATENSCHNUR

- Spule mit 200g Schnur Aus T/C-Baumwolle, einer Baumwoll-Polyester-Mischung.
- Ca. 132 m

Artikelnummer	-	€
559239	132 m	5,75

### BRATENSCHNUR

- Spule mit 100g- bzw. 200g-Schnur.
- Hergestellt aus ungebleichter Baumwolle.

Artikelnummer	-	€
559208	70 m	3,95
559222	140 m	7,50



640913



Maschenweite:  
7,5x7,5 mm



### FRITTIERLÖFFEL

- Edelstahl mit PA Griff.  
- Extra tiefe Kelle.

Artikelnummer	mm	€
640913	ø240x640	25,75
640920	ø260x650	26,95

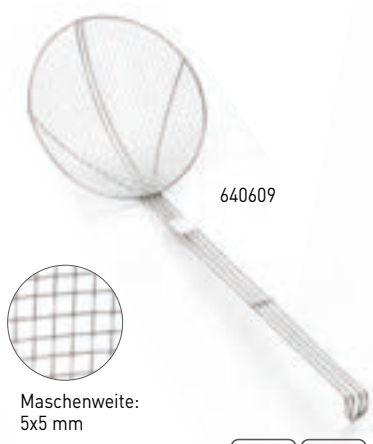

640609



Maschenweite:  
5x5 mm



### FRITTIERLÖFFEL

- Mit verstärktem Drahtgriff.

Artikelnummer	mm	€
640401	ø160x470	14,75
640500	ø180x470	16,50
640609	ø200x510	16,95
640708	ø220x540	18,50
640807	ø240x540	20,50



640203

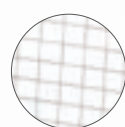

Maschenweite:  
5x5 mm



### FRITTIERLÖFFEL

- Mit Drahtgriff.

Artikelnummer	mm	€
640104	ø100x310	7,25
640203	ø125x360	8,25

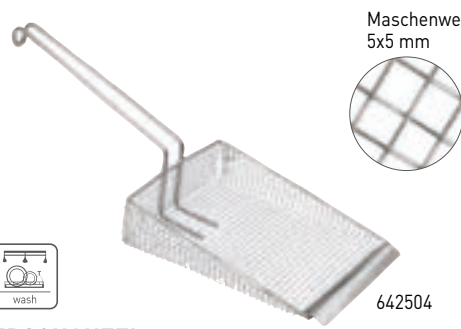

Maschenweite:  
5x5 mm

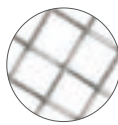

642504



### FRITTIERSCHAUFEL

- Mit 150 mm langem Drahtgriff.

Artikelnummer	mm	€
642504	470x180	24,25

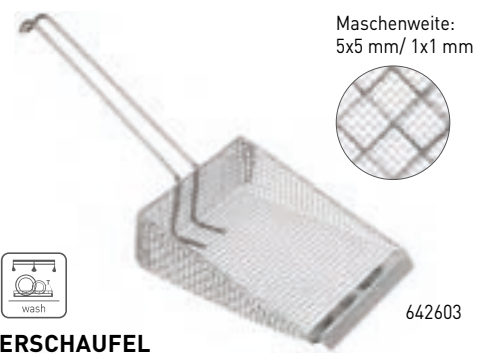

Maschenweite:  
5x5 mm/ 1x1 mm



642603



### FRITTIERSCHAUFEL

- Mit 225 mm langem Drahtgriff, doppelmaschig.

Artikelnummer	mm	€
642603	335x175	23,50



646205

646304



### FETTSCHAUFEL - FEINMASCHIG

- Mit Drahtgriff.

Artikelnummer	mm	€
646205	ø125x350	10,65
646304	ø150x440	11,75



646601



### VOGELNEST-BACKLÖFFEL

- Mit Drahtgriff und Verschlussring.

Artikelnummer	mm	€
646601	ø100x390	11,95



642566

**POMMES- UND NACHO-SCHAUFEL**

- Einfüllöffnung 70 mm.
- Geeignet für Links- und Rechtshänder.

Artikelnummer	mm	€
642566	233x205	9,75



642559



**POMMES- UND NACHO-SCHAUFEL**

- Mit abnehmbaren Griffen.
- Einfüllöffnung 75 mm.
- Geeignet für Links- und Rechtshänder.

Artikelnummer	mm	€
642559	230x220	12,95



630136

630235

**SALZ- UND PFEFFERSTREUER**

- Mit Schraubkappe.



Artikelnummer	-	mm	€
630235	Pfefferstreuer	ø63x(H)100	4,25
630136	Salzstreuer	ø80x(H)175	9,85



630105

630204



**SALZ- UND PFEFFERSTREUER**

- Mit Schraubkappe.

Artikelnummer	-	mm	€
630204	Pfefferstreuer	ø65x(H)105	3,75
630105	Salzstreuer	ø80x(H)195	8,75



630006



**FRITTIERSEIHER ALUMINIUM**

- Boden fixiert, Sieb entnehmbar.

Artikelnummer	mm	€
630006	ø400x(H)170	26,50



630808



**FRITTIERSEIHER EDELSTAHL**

- Aus Edelstahl.
- Mit stabilem Edelstahlgriff.
- Mit abnehmbarem Restebehälter.

Artikelnummer	mm	€
630808	ø410x(H)170	38,95



630808



516713

### PROFI LINE DECKEL FÜR EIMER MIT VERSTÄRKTEM BODEN

Artikelnummer	-	mm	€
516690	516683	ø280x(H)15	12,25
516713	516706	ø290x(H)15	12,95
516737	516720	ø305x(H)15	16,50



Skaliert



516683



516720

Verstärkter Boden für mehr Stabilität und Hygiene



### EIMER MIT VERSTÄRKTEM BODEN

- Abgestuft.

Artikelnummer	Liter	mm	€
516676	7	ø230x(H)245	36,95
516683	10	ø280x(H)265	42,95
516706	12	ø300x(H)310	49,95
516720	15	ø305x(H)330	54,50

NEW



516768

### EIMER MIT GRIFF, BUDGET LINE

- Hergestellt aus hochwertigem Edelstahl.
- Die Kantenform sorgt für ein einfaches und kontrolliertes Ausgießen von Flüssigkeiten.

Artikelnummer	Liter	mm	€
516768	10	ø278x(H)235	16,95



516744



### EIMER

- Hergestellt aus Edelstahl.
- Die Form des Randes gewährleistet eine einfache Kontrolle der Flüssigkeit beim Ausgießen.

Artikelnummer	Liter	mm	€
516744	12	ø310x(H)300	29,95



632802



### FETTFILTER FÜR FRITUSEN - 50 STK.

- Aus Viskose (synthetische Seide).

Artikelnummer	Stückzahl	mm	€
632802	50	254x254	17,95

632901



### FETTFILTERHALTER

Artikelnummer	mm	€
632901	ø250x(H)240	15,95



### EIMER

- Ideal zum Aufbewahren von Frittieröl oder Soßen.
- Aus weißem Polypropylen hergestellt.
- Hohe Hitzebeständigkeit - für Flüssigkeiten im Temperaturbereich 85-95°C.
- Komfortabler Kunststoffgriff.
- Seitenfläche geeignet für Offsetdruck oder Etikettierung.
- Nutzbares Volumen: 11,3 l ±120 ml.
- Stapelbar - max. Tragfähigkeit des untersten Eimers: 45 kg.
- Gewicht (inkl. Griff und Deckel): 430 g.

196007



Artikelnummer	Liter	mm	€
196007	11.5	ø300x(H)230	5,25



## MESSBECHER, POLYPROYLEN

- Mit Skalierung.

Artikelnummer	Liter	mm	€
567104	0.5	ø90x(H)140	1,95
567203	1	ø110x(H)170	3,25
567302	2	ø140x(H)215	5,25
567401	3	ø160x(H)240	6,95
567500	5	ø190x(H)270	9,95



## MESSBECHER, STAPELBAR

- Mit seitlicher Skalierung.

- Dank der Form des Griffes sind diese Messbecher stapelbar.

Artikelnummer	Liter	mm	€
567814	0.5	ø95x(H)136	1,50
567821	1	ø124x(H)170	2,50
567838	2	ø160x(H)205	4,25
567845	3	ø181x(H)233	5,25
567852	5	ø210x(H)270	7,95



## MESSBECHER, EDELSTAHL

- Schwere Ausführung.

Artikelnummer	Liter	mm	€
516102	0.5	ø90x(H)105	13,50
516201	1	ø120x(H)130	17,95
516300	2	ø140x(H)170	28,95



## ALUMINIUMSCHAUFEL

Artikelnummer	Liter	mm	€
521205	0.125	(L)180	3,25
521304	0.2	(L)205	3,65
521403	0.3	(L)245	4,95
521502	0.5	(L)265	7,25
521601	0.65	(L)310	7,95
521809	2	(L)390	17,95



## POLYPROPYLENSCHAUFEL

Artikelnummer	Liter	mm	€
562000	0.125	(L)187	1,55
562017	0.25	(L)250	2,65
562079	0.65	(L)330	5,75





462904

**NEW  
MODEL**

### OLIVENÖL-SPENDER

- Aus poliertem Edelstahl.
- Konische Form gewährleistet Stabilität.
- Abnehmbarer Stopper mit Auslauf.

Artikelnummer	Liter	mm	€
462904	0.25	ø84x(H)158	9,95



518700



### TRICHTER

Artikelnummer	mm	€
518700	ø120x(H)115	7,50



567616



### TRICHTER

Artikelnummer	mm	€
567616	ø100x(H)115	0,95
567630	ø127x(H)130	1,35
567654	ø150x(H)140	2,25



**NEW**

270875

### DRUCK-SPRÜHGERÄT FÜR LEBENSMITTEL

- Ideal für: Fetten von Backformen, Auftragen von Lebensmittelzusätzen und Aromen, Benetzen von Brotteig.
- Eine perfekt gleichmäßige Produktschicht einsprühen.
- Funktion des Druckspritzgeräts in der Küche, ohne dass schwere Geräte verwendet werden müssen.
- Hergestellt aus sehr langlebigem Polymer - HDPE.
- Breiter Boden der Flasche, um Stabilität zu gewährleisten.
- Silikondichtungen, die nicht geschmiert werden müssen.
- Eine verstellbare Düse, die ihre Position um 360° verändern kann.
- Das Saugrohr verfügt über einen Filter, um Verstopfungen zu vermeiden.
- Eine Messskala zur einfachen Kontrolle des Flüssigkeitsstands.
- Eine Entlüftung, die vor dem Einsaugen des Deckels schützt.
- Druck: 2,2 bar.
- Gewicht: 0,59 kg.

Artikelnummer	€
270875	35,00



222560

### SALATSCHLEUDER

- Ideal zum Trocknen von größeren Mengen an Salat.
- Inklusive Wasserablaufschlauch.
- Innerer Schleuderkorb entnehmbar.

Artikelnummer	Liter	mm	€
222553	12	ø335x(H)430	112,50
222560	25	ø430x(H)530	149,50





## ELEKTRISCHER WASSERKOCHER

- Gehäuse und Heizelement aus Edelstahl 304.
- Griff, Deckel und Basis aus Polypropylen.
- Eingebautes und somit vor Beschädigungen geschütztes Heizelement, für längere Lebensdauer des Heizelements und somit auch des gesamten Wasserkochers.

- Indikationsleuchte für Heizbetrieb.
- Mit Wasserstandsanzeige.
- Automatische Abschaltung, wenn das Wasser kocht.
- Doppelter Trockenkochschutz.



Video ansehen

Mit Füllstandsanzeige



209981

### ELEKTRISCHER WASSERKOCHER - 1,8 L

Artikelnummer	Liter	V	W	mm	€
209981	1.8	230	2150	221x163x(H)249	23,95

209936



### ELEKTRISCHER WASSERKOCHER - 2,5 L

Artikelnummer	Liter	V	W	mm	€
209936	2.5	230	2150	225x168x(H)288	28,95

## ELEKTRISCHER WASSERKOCHER MIT TEMPERATURREGELUNG

- Für die Zubereitung von Wasser für Getränke mit besonderen Brühvoraussetzungen, zB grünem Tee, weißem Tee oder Yerba Mate.
- AISI304 Edelstahlgehäuse und -heizelement.
- Griff, Deckel und Sockel aus Polypropylen.
- Einfache Temperaturregelung - Wasser kann auf eine dieser Temperaturen erhitzt und konstant gehalten werden: 40°C, 60°C, 80°C, 100°C. Heizelement unter dem Boden platziert und somit gegen Kalk geschützt.
- Bedienfeld mit Digitalanzeige.
- Thermostat-Anzeigeleuchte.
- Interne Anzeige für maximalen Wasserstand.
- Automatische Abschaltfunktion nach dem Kochen des Wassers.
- Doppelter Schutz gegen das Einschalten des leeren Wasserkochers.
- Wasserkocher kann um 360° gedreht werden.
- VORSICHT: Nur zum Kochen von Wasser bestimmt, das Kochen anderer Flüssigkeiten kann den Wasserkocher beschädigen.



209943

Bedienfeld mit Digitalanzeige



Artikelnummer	Liter	V	W	mm	€
209943	1.8	230	1800	225x168x(H)288	35,95



## WASSERKESSEL - MIT DECKEL

Artikelnummer	Liter	mm	€
624302	6	ø245x(H)290	36,95



624302



### SERVIERZANGE - 2 STÜCK

Artikelnummer	Stückzahl	mm	€
171127	2	(L)300	8,95
171028	2	(L)240	6,95

### SERVIERZANGE, GEBOGEN

Artikelnummer	mm	€
171417	(L)235	5,95
171516	(L)295	7,40

### SERVIERZANGE - 2 STÜCK

Artikelnummer	mm	€
171400	(L)240	3,25
171509	(L)300	4,25



### SALATZANGE

- Mit Klemverschluss.
- Schwere Ausführung.



Artikelnummer	mm	€
171707	(L)240	3,25
171806	(L)310	4,50
171905	(L)400	5,50



### SERVIERZANGE

- Mit hitzebeständigen Silikonzangen.
- Soft-Grip Griffe mit Verschluss.

Artikelnummer	mm	€
171301	(L)267	5,75
171318	(L)345	6,95
171325	(L)445	8,25



Video ansehen



### SERVIERZANGE HACCP 250 MM

- Für professionelle Gastronomie - HACCP-konforme Handstückfarben  
- Farbiger PVC-beschichteter Griff

Artikelnummer	Farbe	mm	€
171837	Rot	(L)250	3,95
171929	Braun	(L)250	3,95
171844	Blau	(L)250	3,95
171875	Grün	(L)250	3,95
171882	Violett	(L)250	3,95
171899	Gelb	(L)250	3,95

### SERVIERZANGE HACCP 300 MM

- Für professionelle Gastronomie - HACCP-konforme Handstückfarben  
- Farbiger PVC-beschichteter Griff

Artikelnummer	Farbe	mm	€
171721	Rot	(L)300	4,50
171936	Braun	(L)300	4,50
171738	Blau	(L)300	4,50
171745	Grün	(L)300	4,50
171783	Violett	(L)300	4,50
171790	Gelb	(L)300	4,50



### SERVIERZANGE

- Griff beschichtet mit PVC.

Artikelnummer	Farbe	mm	€
171752	Schwarz	(L)250	3,95
171851	Schwarz	(L)300	4,50



657607

657621

657669

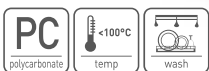

### SERVIERZANGE

Artikelnummer	Farbe	mm	€
657621	Transparent	(L)230	3,10
657607	Schwarz	(L)230	3,10

### SERVIERZANGE

Artikelnummer	Farbe	mm	€
657669	Schwarz	(L)250	3,25
657676	Schwarz	(L)300	3,40



524008

### ALLZWECKZANGE

- Mit Klemmverschluss.
- Zerlegbar.



Artikelnummer	mm	€
524008	(L)270	7,95



524039

### ALLZWECKZANGE MIT TEFLONBESCHICHTUNG

- Mit Klemmverschluss.



Artikelnummer	mm	€
524039	(L)270	8,50



171332

171349

### SILIKON-SERVIERZANGE

- Hergestellt aus hoch temperaturbeständigem Silikon - hält Temperaturen von bis zu 280°C stand und ist somit ideal für den Einsatz in der Küche.
- Die Zange verfügt über einen guten Grip und ist ausgesprochen komfortabel in der Handhabung.



Artikelnummer	mm	€
171332	(L)170	5,95
171349	(L)290	8,95



658000

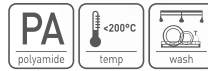

### WENDER

Artikelnummer	mm	€
658000	(L)280	4,50



NEW

525159



### GEBOGENER HOLZSPATEL

- Aus Buchenholz - nicht nur langlebig, sondern auch leicht.
- Hohe Temperaturbeständigkeit.
- Gebogen, um ein einfaches Wenden der Zutaten in der Pfanne zu ermöglichen.
- Flacher Griff mit Hängeloch.
- Geeignet für Pfannen mit Antihafbeschichtung - Pfannenoberfläche wird nicht beschädigt.

Artikelnummer	Stückzahl	mm	€
525159	2	(L)320	2,95



525142

### HOLZSPATEL - 4ER-SET

- Holz.

Artikelnummer	Stückzahl	mm	€
525142	4	(L)300	4,95

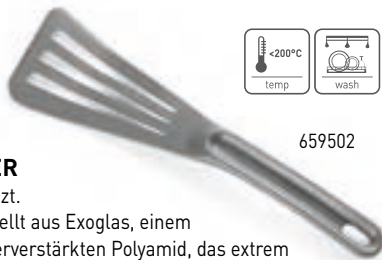

659502



### WENDER

- Geschlitzt.
- Hergestellt aus Exoglas, einem glasfaserverstärkten Polyamid, das extrem langlebig, hygienisch und hitzebeständig ist.

Artikelnummer	mm	€
659502	(L)300	11,65



659601

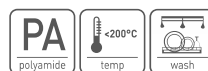

### WENDER

Artikelnummer	mm	€
659601	(L)325	11,65



855713



**SCHABER**

- Schwarzer Kunststoffgriff

Artikelnummer	Klinge (mm)	mm	€
855713	124	102x265	6,95



855119



**SPACHTEL**

- Mit Holzgriff.

Artikelnummer	Klinge (mm)	mm	€
855119	118	100x251	4,85



855607

855508

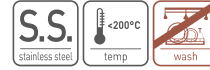

**HAMBURGERWENDER**

- Mit Holzgriff.

Artikelnummer	Klinge (mm)	mm	€
855508	120	75x270	6,75
855607	150	110x305	8,50



855676

855652



**HAMBURGER WENDER**

- Griff aus schwarzem Kunststoff.

Artikelnummer	Klinge (mm)	mm	€
855676	143	77x283	8,95
855652	174	108x313	11,95



855669

855737



**WENDER FLEXIBEL**

- Griff aus schwarzem Kunststoff.

- Flexibel.

Artikelnummer	Stärke (mm)	mm	€
855737	1	375x73	8,25
855669	1.2	320x96	8,95



855720



**WENDER, FLEXIBEL, PERFORIERT**

- Griff aus schwarzem Kunststoff.

- Perforiert.

- Flexibel.

Artikelnummer	Stärke (mm)	mm	€
855720	1	375x75	8,25



855775

855782

855683



**WINKELPALETTE**

- Glatte flexible Klinge.

Artikelnummer	Klinge (mm)	mm	€
855775	110	19x220	5,75
855782	200	32x343	6,95
855683	254	37x390	9,25



855706

855690

855744



**SPACHTEL**

- Für Bäckerei und Konfiserie.

- Glatte flexible Klinge.

Artikelnummer	Klinge (mm)	mm	€
855706	110	17x220	5,75
855690	203	34x345	6,95
855744	255	37x400	8,50



659304

659403

### TEIGSCHABER

- ABS Griff.
- Schaber aus Silikon.

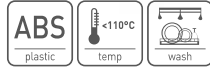

Artikelnummer	Klinge (mm)	mm	€
659205	90	52x257	2,45
659304	116	70x358	3,80
659403	116	70x410	4,85

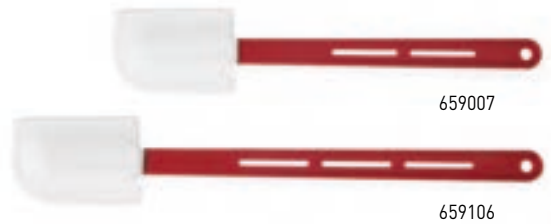

659007

659106

### TEIGSCHABER

- ABS Griff.
- Schaber aus Silikon.

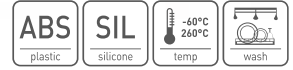

Artikelnummer	Klinge (mm)	mm	€
659014	90	55x266	5,75
659007	105	70x354	7,75
659106	105	70x420	8,95



658604

658802

658901

### TEIGSCHABER

- Hergestellt aus glasfaserverstärktem Nylon.
- Schaber aus synthetischem Gummi.
- Nur geeignet zur kalten Lebensmittelzubereitung.



Artikelnummer	Klinge (mm)	mm	€
658604	90	55x260	4,65
658703	90	75x320	8,95
658802	90	75x425	10,75
658901	150	100x515	18,75



659458

659458

659472

### TEIGSCHABER, LÖFFELFÖRMIG

- ABS Griff.
- Schaber aus synthetischem Gummi.

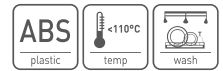

Artikelnummer	Klinge (mm)	mm	€
659472	117	75x408	5,95
659458	88	57x254	3,50
659465	117	75x357	4,85



563007

563106

### LÖFFEL



Artikelnummer	mm	€
563106	450x80	6,75
563007	375x70	4,45
563205	575x105	10,25



659700

659809

### KOCHLÖFFEL AUS EXOGLAS

- Hergestellt aus Exoglas, einem glasfaserverstärkten Polyamid, das extrem langlebig, hygienisch und hitzebeständig ist.



Artikelnummer	mm	€
659700	(L)305	8,50
659809	(L)385	12,25



525005

### HOLZLÖFFEL - 3ER-SET, VERSCHIEDENE GRÖSSEN

- Hergestellt aus Holz.
- Satz mit 3 verschiedenen Größen, L 300/350/400 mm.
- Groß: Löffel 75x50 mm, Gesamtlänge 400 mm.
- Mittel: Löffel 65x50 mm, Gesamtlänge 350 mm.
- Klein: Löffel 60x45 mm, Gesamtlänge 300 mm.



Artikelnummer	€
525005	4,25

## SCHÖPFKELLEN & SCHAUMLÖFFEL PROFI LINE

- Professionelle Ausführung, nahtlos und aus einem Stück gemäß den HACCP-Richtlinien.

- Extra schwerer Edelstahl.  
- Dicke 2,7 mm.

2.7 MM  
DICKE



### SCHÖPFKELLE, TROPFENFREI

- Mit gebördeltem Schüttrand gegen Abtropfen.

Artikelnummer	Liter	mm	€
540107	0.06	ø60x360	6,50
540305	0.12	ø80x400	9,25
540404	0.25	ø100x430	10,75
540503	0.5	ø120x555	14,50
540602	0.75	ø145x575	17,50
540701	1	ø165x630	20,75

### SCHAUMLÖFFEL

Artikelnummer	mm	€
541104	ø80x390	5,45
541203	ø100x400	6,25
541302	ø120x460	7,75
541500	ø160x530	12,95

### GEMÜSELÖFFEL

Artikelnummer	mm	€
542507	485x75	11,25

### FLEISCHGABEL

Artikelnummer	mm	€
542705	(L)350	7,75

### SAUCENLÖFFEL

Artikelnummer	mm	€
542606	410x100	11,25

### SCHAUFEL

Artikelnummer	mm	€
542200	510x100	12,75

## SCHÖPFKELLEN, SCHAUFELN KITCHEN LINE

1.5 MM  
DICKE



### SCHÖPFKELLE

Artikelnummer	Liter	mm	€
527108	0.05	ø60x320	3,50
527207	0.17	ø90x390	3,95
527306	0.25	ø100x420	4,95

### SCHAUMLÖFFEL

Artikelnummer	mm	€
528105	ø90x310	3,50
528204	ø115x370	4,50

### BRATENWENDER

Artikelnummer	mm	€
526118	(L)355	3,95

### SCHAUFEL

Artikelnummer	mm	€
526101	(L)350	3,95

### TRANCHIERGABEL

Artikelnummer	mm	€
526200	350x35	3,95

### GEMÜSELÖFFEL

Artikelnummer	mm	€
526309	(L)325	3,50

## SCHNEEBESEN

509470

1 MM  
DICKE



2.2 MM  
DICKE



2 MM  
DICKE

## RÜHRBESEN

- 8 dicke Drähte, mit Aufhängeöse.
- Drahtstärke: 2,2 mm.

Artikelnummer	mm	€
510001	(L)290	6,50
510100	(L)335	6,75
510209	(L)380	7,75
510308	(L)435	8,50
510407	(L)490	9,25
511503	(L)540	10,95
511701	(L)640	12,75

## RÜHRBESEN MIT PP-GRIFF

- 8 dicke Drähte, mit Aufhängeöse.
- Drahtstärke: 2 mm.

Artikelnummer	mm	€
509012	(L)245	4,50
509005	(L)270	5,50
509104	(L)320	6,95
509203	(L)365	7,75
509302	(L)415	7,95
509401	(L)465	8,75

## SCHNEEBESEN

- Fünf flexible Drähte. Dünner Griff.
- 1 mm Drahtstärke.

Artikelnummer	mm	€
509470	(L)285	2,75

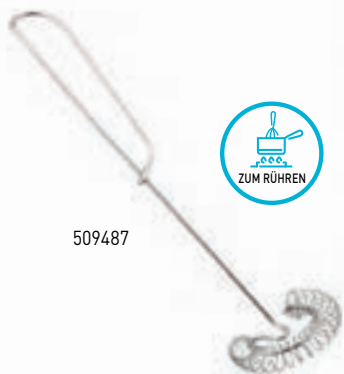

509487



## SPIRAALGARDE

Artikelnummer	mm	€
509487	(L)280	2,95



856109



## SCHNEEBESEN

Artikelnummer	mm	€
856109	(L)300	7,50



510100

510209

510308

509012

509203

509302



Harte Drähte



Harte Drähte



530702



530108

530405

## KÜCHENSCHÜSSEL

Artikelnummer	Liter	mm	€
530108	0.7	ø160x(H)63	3,35
530207	1.2	ø205x(H)74	4,25
530306	1.5	ø227x(H)83	5,50
530405	2.6	ø254x(H)95	5,75
530504	3.3	ø281x(H)100	8,50
530603	4.4	ø310x(H)107	11,50
530702	5.7	ø340x(H)113	13,75







1.4 MM  
DICKE

### SCHNEEBESEN

- 7 dünne flexible Drähte, mit Aufhängöse.
- Drahtstärke: 1,4 mm.

Artikelnummer	mm	€
532003	(L)230	3,25
532102	(L)275	3,75
532201	(L)330	4,25
532300	(L)375	4,75



1.4 MM  
DICKE

### SCHNEEBESEN

- 12 dünne flexible Drähte, mit Aufhängöse.
- Drahtstärke: 1,4 mm

Artikelnummer	mm	€
511718	(L)285	3,85
511725	(L)335	4,45
511732	(L)385	4,95
511749	(L)435	5,45
511756	(L)485	6,25



1.4 MM  
DICKE

### SCHNEEBESEN

- 12 flexible dünne Drähte.
- Polypropylen Griff mit Aufhängöse.
- Drahtstärke: 1,4 mm.

Artikelnummer	mm	€
509418	(L)250	4,35
509425	(L)270	4,95
509432	(L)320	5,50
509449	(L)360	6,75
509456	(L)410	7,95
509463	(L)460	8,95



532102

532201

532300



511725

511732

511749



509432

509449

509456



Extrem flexible Drähte, perfekt zum Schlagen



Extrem flexible Drähte, perfekt zum Schlagen



Extrem flexible Drähte, perfekt zum Schlagen



517109

517307

517604

### RÜHRSCHÜSSEL

Artikelnummer	Liter	mm	€
517109	0.7	ø158x(H)55	2,25
517208	1.4	ø197x(H)68	3,10
517307	2.3	ø240x(H)88	4,75
517406	3.3	ø259x(H)92	5,50
517604	4.9	ø300x(H)118	6,45



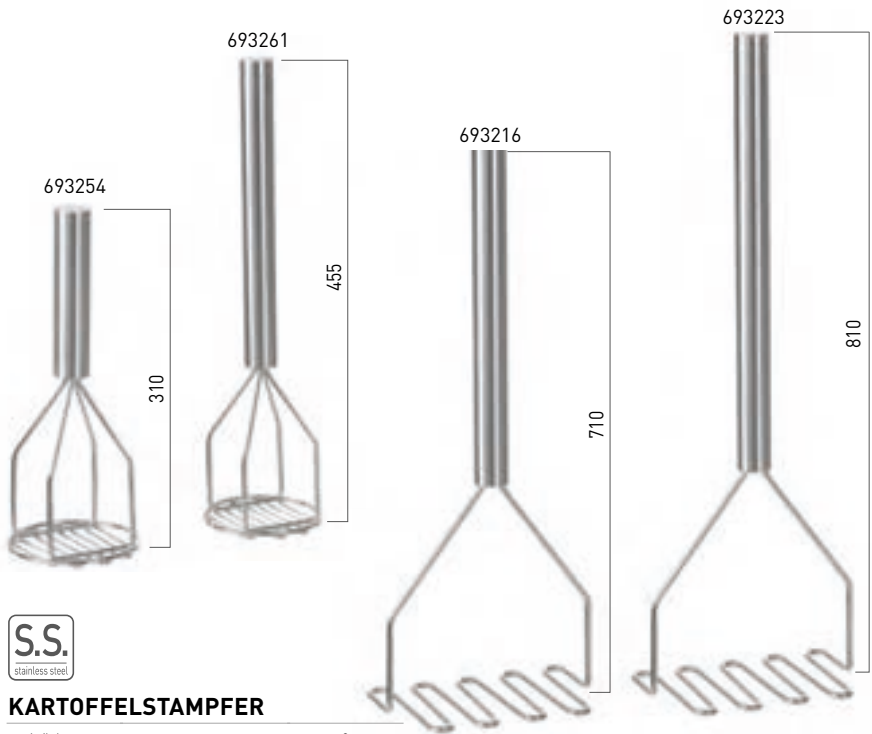

### KARTOFFELSTAMPFER

### KARTOFFELSTAMPFER

Artikelnummer	mm	€
693254	ø118x(H)310	16,95
693261	ø118x(H)455	17,95

Artikelnummer	mm	€
693216	200x130x(H)610	20,50
693223	200x130x(H)810	23,95



### KARTOFFELSTAMPFER

- Robuster Griff aus Polypropylen, der angenehm in der Hand liegt.

Artikelnummer	mm	€
856147	ø95x(H)230	7,95

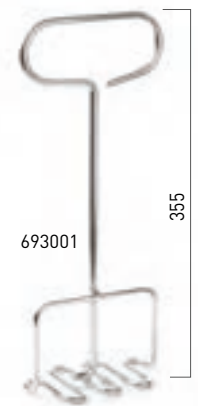
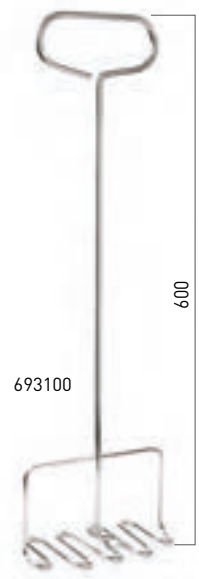

### KARTOFFELPRESSE

### KARTOFFELSTAMPFER

Artikelnummer	mm	€
515105	320x110	39,95

Artikelnummer	mm	€
693001	130x85x(H)355	28,95
693100	180x85x(H)600	31,25
693209	180x85x(H)770	35,95



647516

647509

647561

547502

Maschenweite:  
0,5x0,5 mm



Maschenweite:  
0,5x0,5 mm

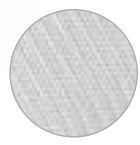

Maschenweite:  
ø2 mm



**SPITZSIEB, FEINMASCHIG**  
- Feinmaschig mit Drahtgriff.

**SPITZSIEB, FREINMASCHIG**  
- Feinmaschig.

**SPITZSIEB MIT RANDHALTERUNG**

Artikelnummer	mm	€
647516	ø160x360	10,65
647509	ø180x415	12,75

Artikelnummer	mm	€
647554	ø205x460	24,50
647561	ø245x500	29,95

Artikelnummer	mm	€
547304	ø180x380	16,95
547502	ø235x435	19,50



556719

**PASSIERTUCH**  
- 100% Baumwolle.  
- Waschbar bis zu 95°C.

Artikelnummer	mm	€
556719	700x700	13,75



**NEW**



567555

**CHINESISCHES SIEB MIT MASCH, VERSTÄRKT**

- Vollständig aus satiniertem Edelstahl AISI 201 gefertigt.
- Extra dickes, verstärktes Sieb.
- Griff mit Aufhängeloch, verstärkt.
- Ausgestattet mit einem zusätzlichen Stützgriff.
- Gewölbter Rand.
- Spülmaschinenfest.

Artikelnummer	mm	€
567555	505x250x(H)200	19,95



515501

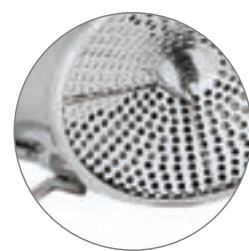

Mit 2  
Drahtschabern  
an der Unterseite



**PASSIERMÜHLE**

- Optimal für das Zubereiten von Cremesuppen und Soßen.
- Mit 2 Einsätzen (ø 140mm), grob und fein.

Artikelnummer	mm	€
515501	400x215x(H)175	49,95

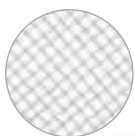

Maschenweite:  
1x1 mm

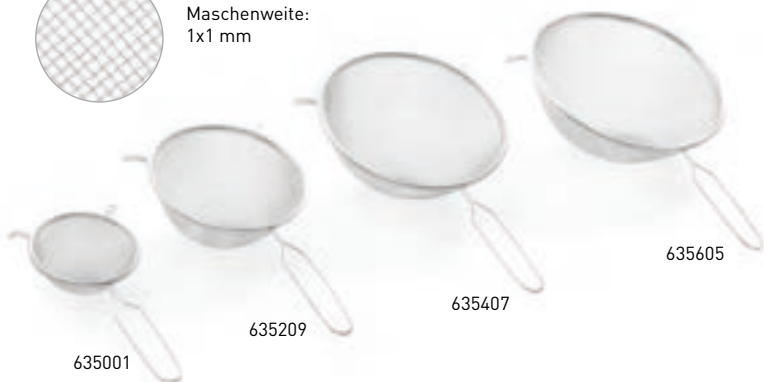

635001

635209

635407

635605



**SIEB**  
- Drahtgriff.

Artikelnummer	mm	€
635001	ø120x290	1,95
635155	ø160x340	2,65
635209	ø180x355	3,30
635308	ø200x365	3,65
635407	ø230x395	5,10
635605	ø250x420	6,35



Maschenweite:  
4x4 mm/1,5x1,5 mm



639009

639016

639023



**SIEB - DOPPELMASCHIG**  
- Holzgriff.  
- Verstärkte Halterung.

Artikelnummer	mm	€
639009	ø260x580	18,75
639016	ø310x800	22,95
639023	ø360x850	25,75



Maschenweite:  
0,5x0,5 mm



638309

638507

638705

638903



**SIEB - FEINMASCHIG**  
- Mit Drahtgriff.

Artikelnummer	mm	€
638309	ø100x255	5,25
638507	ø145x340	9,35
638705	ø210x450	16,75
638903	ø230x455	22,95



Maschenweite:  
1x1 mm

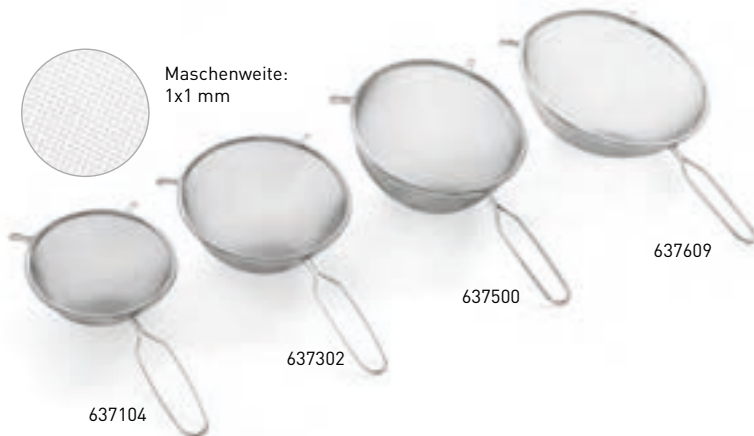

637104

637302

637500

637609



**SIEB**  
- Mit Drahtgriff.

Artikelnummer	mm	€
637104	ø160x325	5,50
637203	ø185x350	6,25
637302	ø200x365	7,50
637401	ø220x385	8,95
637500	ø240x405	10,75
637609	ø260x425	11,95

## SEIHER



### SEIHER PROFI LINE

- Mit Untersatz und 2 genieteten Griffen.

Artikelnummer	mm	€
535523	ø415x(H)210	59,50
535516	ø365x(H)185	49,50
535509	ø325x(H)175	43,50



535516



535301

535103

535202



535424

535417

535400

### SEIHER KITCHEN LINE

- Mit Untersatz und 2 Griffen.



Artikelnummer	mm	€
535103	ø240x(H)110	5,50
535202	ø280x(H)135	7,95
535301	ø340x(H)160	10,75

### GEMÜSESIEB

- Mit Untersatz und 2 Griffen.



Artikelnummer	mm	€
535295	ø165x(H)65	5,75
535400	ø225x(H)90	8,95
535417	ø285x(H)100	15,00
535424	ø315x(H)120	15,95



535219

### VERLÄNGERBARES SPÜLBECKEN-SIEB

- Vollständig aus Edelstahl AISI 201 gefertigt.
- Ausziehbare, rutschfeste Griffe - gummiert.
- Halterungen zum direkten Einsetzen in das Waschbecken.
- Dichtes Sieb.
- Anpassbar an die maximale Breite des Waschbeckens: 545 mm
- Spülmaschinenfest.

Artikelnummer	mm	€
535219	360x240x(H)115	22,50

NEW



WAAGEN



**NEW  
MODEL**



580011



**KÜCHENWAAGE 3 KG**

- Gehäuse aus ABS und Edelstahl.
- Integriertes LED-Display.
- Messung bis 3000 g.
- Anzeige in Gramm (g), Kilogramm (kg), Milliliter (ml), Unzen (oz) oder Pfund (lb).
- Verfügbare Funktionen auf dem Touchscreen-Bedienfeld: Ein/Aus, Tara, Einheit ändern.
- Automatisches Ausschalten und Zurücksetzen (Auto-Tara).
- Benachrichtigungen zu Überlastung und niedrigem Batteriestand.
- Leistung: 3 x 1,5 V AAA-Batterien – im Lieferumfang enthalten.

Artikelnummer	mm	€
580011	165x180x(H)31	18,75



**NEW  
MODEL**



580226



**KÜCHENWAAGE 5 KG**

- Gehäuse aus Edelstahl.
- Integriertes digitales LCD-Display.
- Messung bis 5000 g.
- Anzeige in Gramm (g), Kilogramm (kg), Unzen (oz) oder Pfund (lb).
- Automatisches Ausschalten und Zurücksetzen (Auto-Tara).
- Benachrichtigungen zu Überlastung und niedrigem Batteriestand.
- Leistung: 1 x 3V Lithiumbatterie – im Lieferumfang enthalten.

Artikelnummer	max. kg	mm	€
580226	5	169x218x(H)13	26,95



**NEW  
MODEL**



580028



**KÜCHENWAAGE 10 KG.**

- Wasserdichtes Gehäuse aus ABS und Edelstahl.
- Integriertes LED-Display.
- Messung bis 10.000 g.
- Anzeige in Gramm (g), Kilogramm (kg), Milliliter (ml), Unzen (oz) oder Pfund (lb).
- Verfügbare Funktionen auf dem Touchscreen-Bedienfeld: Ein/Aus, Tara, Einheit ändern.
- Automatisches Ausschalten und Zurücksetzen (Auto-Tara).
- Benachrichtigungen zu Überlast und niedrigem Batteriestand.
- Leistung: integrierte wiederaufladbare Lithiumbatterie.
- USB-Ladekabel im Lieferumfang enthalten.
- Wasser- und Staubdichtheit: IP67.

Artikelnummer	mm	€
580028	160x210x(H)19	20,95



18/8  
stainless steel

### KÜCHENWAAGE 15 KG

- Höchstkapazität bis 15000 g, Graduierung bis 1g - Minimalgewicht: 2g.
- Wiegefläche aus Edelstahl.
- Gehäuse aus HIPS Plastik mit eingebautem Digital-Display.
- Hochpräziser Sensor ermöglicht akkurate Abwiegeergebnisse.
- Anzeige in Gramm.
- Touch: Einschalten/Ausschalten, Trierfunktion.
- Automatische Nullung, Anzeige bei Überlast und niedriger Batteriekapazität.
- Automatische Ausschaltfunktion.
- Versorgung: 3 x AAA Batterien.
- (nicht im Lieferumfang enthalten).



580233



Artikelnummer	max. kg	mm	€
580233	15	266x269x(H)34	29,95

**NEW**



580462



S.S.  
stainless steel

### DIGITAL-WAAGE BIS 200 KG

- Edelstahl-Waage,
- Präzise Messung dank fortschrittlicher Technologie, 200 g bis 200 kg (440 lb).
- Genauigkeit: 10-50g / 0,02-0,1lb.
- Anzeige in kg oder lb.
- Tara-Funktion.
- Bedienung über separates Digitaldisplay mit 4 Tasten.
- Energiesparendes LCD-Display mit Akkustandsanzeige.
- Fingerabdruckbeständige Beschichtung
- Stromversorgung: 2 AAA-Batterien (im Lieferumfang enthalten).
- USB-C-Anschluss (Kabel im Lieferumfang enthalten).
- HINWEIS: Netzteil nicht im Lieferumfang enthalten.



Artikelnummer	max. kg	mm	€
580462	200	298x248x(H)37	99,50

# Thermometer



	Infrarot-Thermometer	Infrarot-Thermometer mit Sonde HACCP	Stoßfester Thermometer mit Digitalanzeige und Stiftsonde	Thermometer mit kurzer Reaktionszeit
Art.-Nr.:	271148	271254	271407	271230
Maßeinheit	°C / °F	°C / °F	°C / °F	°C / °F
Reaktionszeit	schnell	schnell	mittel	schnell
Temperatur min.	-32°C	-60°C	-50°C	-50°C
Temperatur max.	400°C	350°C	300°C	350°C
Genauigkeit	± 1,5°C	± 1°C	± 1°C	± 0,8°C
Graduierung	0,1°C	0,2°C	0,1°C	0,1°C
Haltefunktion	✓		✓	✓
Sondenlänge		96 mm	213 mm	130 mm
Material der Sonde		Edelstahl	Edelstahl	Edelstahl
Geeignet für den Gebrauch in Öfen				
Spritzwassergeschützt			✓	✓
Automatische Abschaltung	✓	✓	✓	✓
Batterie inkludiert	✓	✓	✓	✓
Zusätzliche Informationen	Verhältnis Entfernung / Punktgröße 12:1 Laserpointer für zielgenaues Messen.	Verhältnis Entfernung / Punktgröße 8:1	Min / Max Funktion. Mit Tischhalterung und Schutzhülle.	Wasserdicht gem. IP 65 - Norm. Inklusive Schutzkappe für die Sonde







Thermometer mit einklappbarer Sonde	Taschethermometer mit Sonde	Wasserdichter Thermometer	Bratethermometer mit Timer
271308	271209	271162	271346
°C / °F	°C / °F	°C / °F	°C
mittel	mittel	mittel	langsam
-50°C	-40°C	-50°C	0°C
300°C	200°C	300°C	300°C
± 1°C	± 1°C	± 1°C	± 1°C
0,1°C	0,1°C	0,1°C	1°C
✓	✓	✓	✓
110 mm	65 mm	120 mm	150 mm
Edelstahl	Edelstahl	Edelstahl	Edelstahl
			nur Sonde
✓	✓	✓	✓
✓	✓	✓	✓

Min / Max Funktion.

Inklusive Schutzkappe für die Sonde

Sekundenschnelle Temperaturmessung. Mit Schutzkappe für die Sonde und ergonomischem Griff

Mit Timer und einstellbarem Temperaturalarm

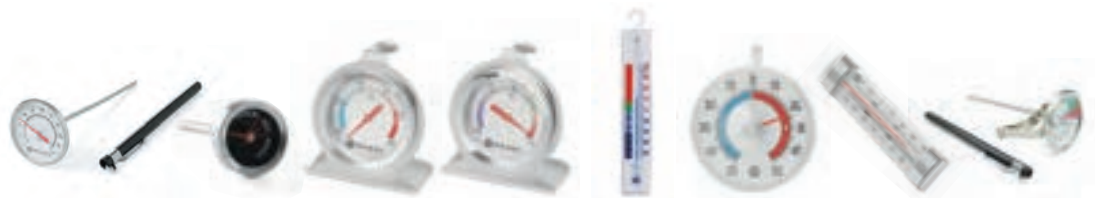

	Einstechthermometer	Taschethermometer	Ofenthermometer	Kühlschrankthermometer	Kühlschrankthermometer	Kühlschrankthermometer	Kühlschrankthermometer	Thermometer für Milchschaum
Art.-Nr.:	271216	271339	271179	271186	271117	271124	271261	271247
Maßeinheit	°C	°C	°C	°C	°C	°C	°C	°C
Reaktionszeit	langsam	langsam	langsam	langsam	langsam	langsam	langsam	langsam
Temperatur min.	0°C		50°C	-50°C	-40°C	-50°C	-40°C	-10°C
Temperatur max.	100°C		300°C	25°C	40°C	50°C	0°C	110°C
Graduierung	1°C		10°C	10°C	1°C	1°C	1°C	1°C
Sondenlänge	127 mm	50 mm						140 mm
Probe material	Edelstahl	Edelstahl						Edelstahl
Geeignet für den Gebrauch in Öfen		✓	✓					
Zusätzliche Informationen	Sonde mit Schutzkappe und Clip.	Mit Indikator rare-medium-well done.	Mit Ständer und Haken zum Aufhängen. Einfach abzulesen.	Mit Ständer und Haken zum Aufhängen. Einfach abzulesen.	Mit Haken zum Aufhängen. Einfach abzulesen.	Mit Haken zum Aufhängen. Einfach abzulesen.	Mit Haken zum Aufhängen. Einfach abzulesen.	Mit Clip zum Befestigen des Thermometers an der Milchkanne.



271148

### INFRAROT-THERMOMETER

- Laserpointer für zielgenaues Messen.
- Messbereich von -32°C bis +400°C.
- Graduierung: 0,1°C, Genauigkeit: ±1,5°C/±1,5%.
- Verhältnis Entfernung zu Punktgröße 12:1.
- "Haltefunktion" hält gemessene Temperatur auf dem Display.
- Automatische Abschaltfunktion.
- Inklusive Batterie.



271254

### INFRAROT-THERMOMETER MIT SONDE HACCP

- Temperaturmessung durch Infrarot- oder Klappsonde.
- HACCP-Kontrollleuchten ermöglichen eine sofortige Erkennung von sicheren/unsicheren Temperaturen.
- Mit klappbarer 90 mm langer Edelstahlsonde.
- Messbereich: -60°C bis +350°C.
- Abstufung: 0,2°C.
- Infrarot-Genauigkeit: -60/65°C ±1°C, 65/350°C ±1,5%.
- Sonden-Genauigkeit: -60/-5°C ±1°C, -5/65°C ±0,5°C, 65/350°C ±1%.
- Abstand-zu-Punktgröße-Verhältnis (D:S): 8:1.
- Automatische Abschaltung nach 15 Sekunden.
- Batterien: 2xAAA (nicht inkludiert).



271407

### STOSSFESTER THERMOMETER MIT DIGITALANZEIGE UND STIFTSONDE

- Spritzwassergeschützt.
- Messbereich: -50°C bis +300°C.
- Maßeinheit °C oder °F.
- Graduierung 0,1°, Genauigkeit 1°C zwischen -30°C und +150°C.
- "Haltefunktion" hält gemessene Temperatur auf dem Display.
- Min./Max. Temperaturfunktion.
- 213 mm abnehmbare Edelstahlsonde.
- Automatische Abschaltung.
- Mit Tischhalterung und Schutzhülle.
- Inklusive Batterie.

Artikelnummer	Bereich	mm	€
271148	-32/400°C	37x70x(H)150	57,50

Artikelnummer	Bereich	mm	€
271254	-60/350°C	39x53x(H)158	92,50

Artikelnummer	Bereich	mm	€
271407	-50/300°C	195x85x(H)45	79,50



271230

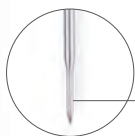

Bietet eine schnelle und genaue Temperaturmessung.

### THERMOMETER MIT KURZER REAKTIONSZEIT

- Liefert schnelle und genaue Temperaturangaben.
- Wasserdicht gemäß IP65 - Norm.
- Temperaturbereich: -50°C bis +350°C.
- Messeinheit: °C oder °F.
- Graduierung: 0,1°C, Genauigkeit ±0,8%/0,8°C.
- Funktion „hold“ - speichert die momentane Temperatur.
- 130 mm Edelstahlsonde.
- Automatische Abschaltung.
- Schutzhülle für Sonde.
- Inklusive Batterie.

Artikelnummer	Bereich	mm	€
271230	-50/350°C	204x42x(H)20	57,50



271308

### THERMOMETER MIT EINKLAPPBARER SONDE

- Messbereich von -50°C bis +300°C.
- Maßeinheit °C oder °F.
- Graduierung 0,1°C, Genauigkeit 1°C zwischen 0°C und 100°C.
- "Haltefunktion" speichert die momentane Temperatur.
- Min./Max. Temperaturfunktion.
- Mit einklappbarer 110 mm langer Edelstahlsonde.
- Automatische Abschaltung nach 1 Stunde.
- Inklusive Batterie.

Artikelnummer	Bereich	mm	€
271308	-50/300°C	160x40x(H)25	24,95





271209

### TASCHENTHERMOMETER MIT SONDE

- Mit ergonomischem Griff.
- Messbereich -40°C bis +200°C.
- Graduierung 1°C, Genauigkeit ± 2°C.
- "Haltefunktion" speichert die momentane Temperatur.
- Mit einklappbarer 65 mm langer Edelstahlsonde.
- Automatische Abschaltung nach 10 Min.
- Schutzhülle für die Messsonde.
- Maßeinheit °C oder °F.
- Lieferung inkl. LR44 Batterie.

Artikelnummer	Bereich	mm	€
271209	-40/200°C	150x20x(H)15	15,95



271162

### WASSERDICHTER THERMOMETER

- Wasserdicht.
- Messbereich -50°C bis +300°C.
- Graduierung 0,1°C zwischen -19,9°C und +199,9°C, für die restlichen Temperaturbereich 1°C.
- Genauigkeit 1°C zwischen -20°C und +100°C, für die restlichen Temperaturbereich ± 2°C.
- "Haltefunktion" hält gemessene Temperatur auf dem Display.
- 120 mm Edelstahlsonde.
- Sekundenschnelle Temperaturmessung.
- Automatische Abschaltung nach 10 min Mit Hülle für die Sonde und ergonomischem Griff.
- Inklusive Batterie.

Artikelnummer	Bereich	mm	€
271162	-50/300°C	290x48x(H)40	15,25



271346

### BRATENTHERMOMETER MIT TIMER

- Mit Timerfunktion.
- Temperaturbereich von -50°C bis +250°C.
- Maßeinheit: °C oder °F.
- Graduierung: 1°C.
- Sperrmodus - zur kontinuierlichen Temperaturüberwachung.
- Min./Max. Temperatur-Funktion.
- Temperatur Alarm.
- 150 mm Edelstahlsonde, geeignet zum Verbleib im Ofen (hitzebeständig).
- 1x Alkaline-Batterie 1.5V AAA inkludiert (nicht wiederaufladbar).

Artikelnummer	Bereich	mm	€
271346	-50/250°C	65x70x(H)17	13,75



271216

### EINSTECHTHERMOMETER

- Messbereich 0°C bis +100°C.
- Graduierung 1°C.
- 127 mm Edelstahlsonde.
- Sondenkappe mit Klipp.
- Leicht abzulesen.

Artikelnummer	Bereich	mm	€
271216	0/100°C	ø44.5x(H)140	4,75



271179

### OFENTHERMOMETER

- Messbereich +50°C bis +300°C.
- Graduierung: 10°C.
- Edelstahlgehäuse mit Aufhängehaken und Ständer.
- Leicht abzulesen.

Artikelnummer	Bereich	mm	€
271179	50/300°C	60x40x(H)70	4,95



271339

### TASCHENTHERMOMETER - 4 STK.

- Mit Anzeige 'blutig, medium oder durchgebraten'.
- 50 mm Edelstahlsonde.
- Geeignet für den Einsatz im Ofen.

Artikelnummer	Stückzahl	mm	€
271339	4	ø25x(H)70	8,25





271186

### KÜHLSCHRANKTHERMOMETER

- Messbereich -50°C bis +25 °C
- Messeinheit °C
- Graduierung 2,5°C
- Edelstahlgehäuse mit Aufhängehaken und Ständer.
- Leicht abzulesen.

Artikelnummer	Bereich	mm	€
271186	-50/25°C	60x40x(H)70	4,95



271117

### KÜHLSCHRANKTHERMOMETER

- Mit Aufhängehaken.
- Temperaturbereich von -40°C bis +40°C.
- Graduierung: 1°C.

Artikelnummer	Bereich	mm	€
271117	-40/40°C	150x23x(H)19	1,95



271124

### KÜHLSCHRANKTHERMOMETER

- Mit Aufhängehaken.
- Temperaturbereich von -50°C bis +50°C.
- Leicht abzulesen.

Artikelnummer	Bereich	mm	€
271124	-50/50°C	ø72x(H)21	2,95



271261

### KÜHLSCHRANKTHERMOMETER

- Horizontales Modell, mit Aufhängehaken.
- Temperaturbereich von -40 bis +20°C.
- Graduierung: 1°C.

Artikelnummer	Bereich	mm	€
271261	-40/20°C	123x30x(H)19	3,50



271247

### THERMOMETER FÜR MILCHSCHAUM

- Mit Clip zum Befestigen des Thermometers an der Milchkanne.
- Grüne Markierung zeigt die ideale Milchtemperatur für Cappuccino etc.
- Temperaturbereich -10° bis +110°C.
- Graduierung: 1°C.
- Edelstahlsonde mit Schutzkappe.
- Leicht abzulesen.

Artikelnummer	Bereich	mm	€
271247	-10/110°C	ø44x(H)140	4,50



271155



Mit Klemme



582022

### DIGITALE KÜCHENUHR

- Mit Ständer und Magnet.
- Countdown bis max. 99 Minuten und 59 Sekunden.

Artikelnummer	mm	€
582022	65x70x(H)17	7,95



582015

### ANALOGE KÜCHENUHR

- Einstellbar bis max. 60 Minuten.
- Misst minutengenau.
- Magnetische Rückseite.
- Die rote Markierung zeigt die verbleibende Zeit an.
- Auch aus der Entfernung gut ablesbar.

Artikelnummer	mm	€
582015	ø80x(H)30	9,95



Magnetisch

### DIGITALE KÜCHENUHR

- Mit Magnetclip Countdown bis zu: 99Min. und 59Sek.
- 1x Batterie 1.5V AAA Alkaline-Batterie inkludiert (nicht wiederaufladbar).



Artikelnummer	mm	€
271155	67x20x(H)67	5,95

**NEW**



558102

**NEW**



558119

**NEW**



558140

**SOSENSPENDER 5 L, EDELSTAHL, EINZELN**

- Gehäuse, Feder im Dispenser und mechanisches System aus AISI 304 Edelstahl.
- Das untere Element des Spenders aus Polypropylen.
- Abnehmbar: Deckel, Spenderpumpe.
- Deckel mit 2 Schnappverschlüssen.
- Portion der abgegebenen Sauce: 35 ml
- Nicht spülmaschinenfest.

Artikelnummer	Liter	mm	€
558102	4.5	(H)420	275,00

**SOSENSPENDER 5 L, EDELSTAHL, ZWEIER-SET**

- Gehäuse, Feder im Dispenser und mechanisches System aus AISI 304 Edelstahl.
- Das untere Element des Spenders aus Polypropylen.
- Abnehmbar: Deckel, Spenderpumpe.
- Jeder Deckel ist mit 2 Schnappverschlüssen ausgestattet.
- Saucenportion: 35 ml.
- Nicht spülmaschinenfest.
- Ständer mit im Set enthaltenem Adapter.

Artikelnummer	Liter	mm	€
558119	9	400x200x(H)440	675,00

**DECKEL MIT SPENDER FÜR GN-BEHÄLTER, AUS ROSTFREIEM STAHL**

- Gehäuse, Feder in der Zapfsäule und mechanisches System aus Edelstahl AISI 304.
- Das untere Element des Spenders aus Polypropylen.
- Abnehmbar: Deckel, Spenderpumpe.
- Saucenportion: 35 ml.
- Nicht spülmaschinenfest. Geeignet für GN-Behälter mit einer Höhe von 200 mm (nicht enthalten).

Artikelnummer	GN	mm	€
558133	GN 1/6	180x165	215,00
558140	GN 1/4	270x165	230,00
558157	GN 1/3	330x180	245,00

**NEW**

**3-LITER-EDELSTAHL-SAUCENWÄRMER MIT SPENDER**

- Gehäuse, Feder im Dispenser und mechanisches System aus AISI 304 Edelstahl.
- Das untere Element des Spenders aus Polypropylen.
- Abnehmbar: Deckel, Spenderpumpe.
- Deckel mit 2 Schnappverschlüssen.
- Mit Überhitzungsschutzsensor schaltet er den Alarmton ein und schaltet die Heizung automatisch ab.
- Einstellbare Heiztemperatur: bis zu 90 °C.
- Abgegebene Soßenportion: 35 ml.
- Nicht spülmaschinenfest.

Artikelnummer	V	W	mm	€
558126	230	900	ø180x(H)500	495,00



558126

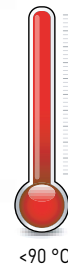

<90 °C

## SPENDERFLASCHEN

- Aus Polyethylen.
- Die Kappe sorgt dafür, dass die Soße frisch bleibt und die Hygiene gewahrt bleibt.



557990



558003 558010 558027 557808 557815 557822

## SPENDERFLASCHEN

Artikelnummer	Stückzahl	Farbe	Liter	mm	€
558003	1	Gelb	0.2	ø50x(H)185	1,00
558010	1	Rot	0.2	ø50x(H)185	1,00
558027	1	Transparent	0.2	ø50x(H)185	1,00
557808	1	Gelb	0.35	ø55x(H)205	1,25
557815	1	Rot	0.35	ø55x(H)205	1,25
557822	1	Transparent	0.35	ø55x(H)205	1,25
557907	1	Gelb	0.7	ø70x(H)240	1,65
557914	1	Rot	0.7	ø70x(H)240	1,65
557921	1	Transparent	0.7	ø70x(H)240	1,65
558058	3	Transparent	0.2	ø50x(H)185	3,45
557853	3	Transparent	0.35	ø55x(H)205	4,50
557952	3	Transparent	0.7	ø70x(H)240	6,25



**NEW**

## MINI-SAUCENSPENDER - 4ER-SET

- Aus halbtransparentem Polyethylen.
- Schraubverschluss mit Verschluss.
- Wiederverwendbares Produkt.
- Spülmaschinengeeignet.

Artikelnummer	Liter	mm	€
557990	0.05	ø35x(H)100	10,95
557891	0.03	ø30x(H)85	9,95



## PUMP-SOSENSPENDER

- Pumpspender für verschiedene Soßenarten.
- Ideal für den Einsatz in Snackbars, Buffets, Restaurants und bei Catering-Veranstaltungen.
- ABS-Gehäuse, abnehmbarer Soßenbehälter komplett BPA-frei - beeinträchtigt nicht den Geschmack und Geruch des Inhalts.
- Soßenbehälter mit Messskala, Deckel und abnehmbarer Pumpe, alles aus Polypropylen.
- Das Pumpsystem ist mit einer Verriegelung versehen, um ein versehentliches Verschütten des Inhalts während des Transports zu verhindern.
- Fassungsvermögen: 2,5 l.
- Dosierung: 20 ml.
- Temperaturbeständigkeit: -40°C bis +70°C.
- Leicht zu demontieren und stapelbar.
- Erhältlich in rot, gelb und weiß.



203521

203538

203545

Artikelnummer	Farbe	Liter	mm	€
203521	Rot	2.5	230x210x(H)250	21,95
203545	Weiß	2.5	230x210x(H)250	21,95
203538	Gelb	2.5	230x210x(H)250	21,95



design by  
Robert Bronwasser



558096

### SPENDERFLASCHE, TROPFFREI

- Entworfen von Robert Bronwasser.
- Transparente Flasche mit speziell konzipiertem Spenderdeckel.
- Dieser verhindert ein Auslaufen, selbst wenn die Flasche auf den Kopf gestellt oder einfach zur Seite gelegt wird.
- Die Flasche bleibt somit jederzeit einsatzbereit und tropffrei.

Artikelnummer	Liter	mm	€
558096	0.23	ø50x(H)160	1,70



Non-drip tip



630648

### HOTDOG-HALTER

- Hochwertige Verarbeitung.
- Geeignet für 2 Spenderflaschen und 2 Hotdogs.
- Geeignet für Spenderflaschen 70 cl.



Artikelnummer	mm	€
630648	260x110x(H)118	15,95



557976

### SOSSENFLASCHE-HALTER

- Hochwertiges Finish.
- Ideal für HENDI Spenderflaschen geeignet.
- Mit 3 oder 5 Flaschen-Aussparungen erhältlich.



Artikelnummer	-	mm	€
557969	3-fach, ø50 mm	209x80x(H)78	11,95
557976	3-fach, ø57 mm	229x90x(H)78	12,95
557983	3-fach, ø70 mm	274x102x(H)98	14,95



429457



429440

### TACO-HALTER



Artikelnummer	-	mm	€
429440	2 Fächer	135x115x(H)50	6,95
429457	4 Fächer	225x115x(H)50	10,25



551813

Inkl. drei verschiedenen  
Düsen (Ø 4, 5 and 6 mm)



18/8  
stainless steel

### FONDANTTRICHTER KITCHEN LINE

- Ergonomischer Griff.
- Absperrventil gewährleistet tropfenfreie Dichtheit in geschlossener Stellung.
- Mit drei verschiedenen Düsen (Ø 4, 5 und 6 mm).
- Drahtgestell.
- Konzipiert für die Dosierung von Saucen sowie zum Dekorieren von Speisen und Süßigkeiten.

Artikelnummer	Liter	mm	€
551813	1.5	270x195x(H)270	49,95



Ergonomische  
handgreep  
van ABS



Video ansehen

551806

Inkl. drei verschiedenen  
Düsen (Ø 2, 4 and 6 mm)



ABS  
plastic

S.S.  
stainless steel

### FONDANT-TRICHTER PROFI LINE

- Ergonomischer Griff aus ABS.
- Absperrventil gewährleistet tropfenfreie Dichtheit in geschlossener Stellung.
- Mit drei verschiedenen Düsen (Ø 4, 5 und 6 mm).
- Drahtgestell und Abtropfschale.
- Konzipiert für die Dosierung von Saucen sowie zum Dekorieren von Speisen und Süßigkeiten.

Artikelnummer	Liter	mm	€
551806	1.5	ø212x(H)315	67,50







199992

### RÄUCHERBOX

- Der Aluminiumkörper fungiert als Kühlkörper, der den Rauch kühlt und dann abführt.
- Holz benötigt keine Vorwässerung vor dem Räuchern.
- Kann auch mit Tee oder Gewürzen verwendet werden.
- Abnehmbare Rauchkammer mit integriertem Filter.
- Flexibler Gummischlauch (30 cm lang) zum einfachen Einblasen von Rauch in wiederverschließbare Beutel und Behälter.
- Kompakt und leicht genug, um mit einer Hand bedient zu werden.
- Stromversorgung durch 2 AA-Batterien, nicht im Lieferumfang enthalten.
- Holz oder Kräuter zum Räuchern nicht enthalten.

Artikelnummer	mm	€
199992	90x54x(H)122	24,95



199640

### RÄUCHERPISTOLE - 3 GESCHWINDIGKEITSSTUFEN

- Räuchern ist eine sehr geschmackvolle Ergänzung zu Ihren Fleisch-, Fisch- und Gemüsegerichten, kann aber auch beim Servieren einen Wow-Faktor erzeugen.
- Der kalte Rauch ist auch ideal für empfindliches Obst und Gemüse geeignet (Textur oder Temperatur werden nicht verändert).
- Die Räucherpistole lässt sich mit nur einem Knopfdruck bedienen, hat 3 Geschwindigkeitsstufen.
- Die Lüfterkammer aus Aluminium fungiert als Kühlkörper und kühlt den Rauch, bevor er abgegebene wird.
- Das Holz muss vor dem Räuchern nicht eingeweicht werden.
- Kann auch mit Tee oder Gewürzen verwendet werden.
- Herausnehmbare Räucherkammer mit integriertem Siebfilter.
- Flexibler Silikonschlauch (50 cm lang) zum einfachen Einleiten des Rauchs in wiederverschließbare Beutel und Behälter.
- Leichtes Gewicht mit komfortablem Griff für die einfache Bedienung mit einer Hand.
- Betrieben durch einen wiederaufladbaren Lithium-Akku von 1000mAh.
- Set inklusive 3 Ersatz-Filternetzen, einer Pinzette und USB-Ladekabel.
- Holz oder Kräuter nicht im Lieferumfang enthalten.

Artikelnummer	mm	€
199640	215x70x(H)160	76,50

Öffnung für Räuchergeräteschlauch

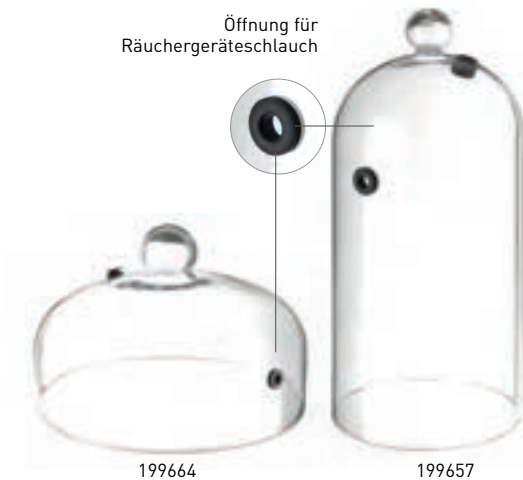

199664

199657

### GLASGLOSCHKE MIT LÜFTUNGSÖFFNUNG

- Aus Borosilikatglas, ausgestattet mit einer Silikonentlüftung zur Aufnahme des Schlauches einer Räucherpistole.
- In Kombination mit einer Räucherpistole eine spektakuläre Art und Weise Speisen zu präsentieren.

Artikelnummer		mm	€
199664	Servierglosche	ø260x(H)174	79,50
199657	Cocktail-Glosche	ø130x(H)282	32,50



199978

### GLASGLOSCHKE

- Idealerweise in Kombination mit einer Räucherbox oder -pistole verwenden, um Kunden Gerichte auf eine spektakuläre Art und Weise zu präsentieren.

Artikelnummer	mm	€
199978	ø275x(H)140	18,95



198124

### GASANZÜNDER - 2 STK.

- Einfach nachfüllbar.
- Wird leer geliefert.

Artikelnummer	Stückzahl	mm	€
198124	2	(L)230	7,95



**SAHNESPENDER**

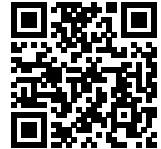

Video ansehen

588017

588024



**SAHNESPENDER PROFI LINE**

- Für sekundenschnelles Zubereiten von Sahne, Mousses, Desserts, kalten Schäumen und Saucen.
- Ideal zum Garnieren von Cappuccinos, Kaffees, Shakes und Eis.
- Auch geeignet zum Servieren von warmen Cremes und Soßen bis 70°C.
- Inhalt bleibt im Kühlschrank bis zu 14 Tage haltbar.
- Inklusive Set aus 3 Edelstahl Spritztüllen und Reinigungsbürste.
- Benötigt Sahnekapseln (N<sub>2</sub>O) - nicht im Lieferumfang enthalten.

Artikelnummer	Liter	mm	€
588017	0,5	ø85x(H)235	67,50
588024	1	ø98x(H)330	78,50

**ERSATZTEILSET FÜR SAHNESPENDER**

Artikelnummer	-	mm	€
589205	Profi Line	120x30x(H)240	14,75



589205



für Sahne      für Flüssigkeiten      zum Dekorieren      zum Dekorieren

**NADELTÜLLEN**

- Geeignet zum Dekorieren, Befüllen, Einspritzen, Marinieren, etc.
- Set beinhaltet 4 Nadeltüllen aus Edelstahl:
  - 1 Lange Tülle Ø 3 mm
  - 1 Lange Tülle Ø 5 mm
  - 1 kurze Tülle Ø 3 mm
  - 1 kurze Tülle Ø 5 mm
- Nur geeignet für HENDI Sahnspender der Serie Profi Line (588017 und 588024)

Artikelnummer	€
589106	14,75



588376

588369

588031

### SAHNESPENDER KITCHEN LINE, WEISS

- Aluminiumkopf, weiß beschichtete Aluminiumflasche.
- Inklusive Set aus 3 Polypropylen-Spritztüllen und einer Reinigungsbürste.
- Nicht geeignet zum Servieren von heißen Soßen.
- Sahnekapseln (N<sub>2</sub>O) - nicht im Lieferumfang enthalten.

Artikelnummer	Liter	mm	€
588031	0.25	ø80x(H)200	28,95
588369	0.5	ø80x(H)260	30,95
588376	0.95	ø95x(H)320	34,95

### ERSATZTEILSET FÜR SAHNESPENDER

Artikelnummer	-	mm	€
589007	Kitchen Line	120x30x(H)240	9,75



589007



### SAHNESPENDER KITCHEN LINE, SCHWARZ

- Aluminiumkopf, mattschwarz beschichtete Aluminiumflasche.
- Inklusive Set aus 3 Polypropylen-Spritztüllen und einer Reinigungsbürste.
- Nicht geeignet zum Servieren von heißen Soßen.
- Sahnekapseln (N<sub>2</sub>O) separat erhältlich und nicht im Lieferumfang enthalten.

Artikelnummer	Liter	mm	€
588420	0.5	ø80x(H)260	31,95



588420





**UNIVERSAL -  
FÜR ALLE  
SAHNESPENDER  
GEEIGNET**

588208



588215



586907



**SAHNEKAPSELN**

- Passend für die meisten gängigen Sahnespender.
- Gefüllt mit N<sub>2</sub>O.
- Innerhalb von 5 Jahren ab dem aufgedruckten Produktionsdatum zu verwenden.

Artikelnummer	Stückzahl	€
588208	10	4,65
588215	24	10,50
586907	50	20,50



755808

755815

755822

755839

18/10

stainless steel

### EISCREMESPATEL

Artikelnummer	Farbe	mm	€
755808	Blau	(L)260	6,25
755815	Rot	(L)260	6,25
755822	Gelb	(L)260	6,25
755839	Violett	(L)260	6,25



755556



755686



755655

**stöckel**



### EISLÖFFEL STÖCKEL

Artikelnummer	-	mm	€
755556	1/20	ø56x120	37,50
755563	1/24	ø51x120	37,50
755570	1/30	ø49x120	37,50

### EISLÖFFEL STÖCKEL

- Mit Keramikbeschichtung und extra langem Griff.

Artikelnummer	-	mm	€
755686	1/20	ø56x170	69,50
755693	1/30	ø49x170	69,50

### EISLÖFFEL STÖCKEL

- Mit extra langem Griff.

Artikelnummer	-	mm	€
755655	1/20	ø56x170	51,75
755679	1/30	ø49x170	43,50



759301



### EISPORTIONIERER

- Aus Aluminium.
- Leichtes Gewicht.
- Langer und komfortabler, mit Öl gefüllter Griff zum besseren Portionieren - das Öl erwärmt sich durch die Wärme der Hand, wodurch sich das Eis leichter und schneller lösen lässt.
- HINWEIS: Nicht spülmaschinenfest.

Artikelnummer	-	mm	€
759301	1/30	ø56x225	16,95



755730



### EISWAFFELSTÄNDER

- Für 3 Waffeln.

Artikelnummer	mm	€
755730	200x95x(H)85	11,65



**PROFI LINE  
EISCREMEPORTIONIERER**

Artikelnummer	-	mm	€
759233	1/24	ø51	32,50
759240	1/30	ø49	32,50
759257	1/36	ø46	32,50
759264	1/40	ø44	32,50



759233

759240



759264

**KITCHEN LINE  
EISCREMEPORTIONIERER**

Artikelnummer	-	mm	€
572016	1/10	ø70	12,85
572313	1/20	ø56	12,85
572115	1/12	ø66	12,85
572214	1/16	ø59	12,85
572412	1/24	ø53	12,85
572511	1/30	ø50	12,85
572610	1/36	ø48	12,85
572719	1/40	ø44	12,85

572016

572719

572313

**EISPORTIONIERER STÖCKEL**

- Eignet sich neben Eis auch beispielsweise ideal zum Portionieren und Anrichten von Pürees in gleichbleibenden Portionsgrößen.



**stöckel**

Artikelnummer	-	mm	€
755006	1/4	ø100	49,25
755013	1/8	ø80	49,25
755020	1/10	ø70	49,25
755037	1/12	ø67	46,25
755044	1/16	ø59	46,25
755051	1/20	ø56	46,25
755068	1/24	ø51	46,25
755075	1/30	ø49	46,25
755082	1/36	ø47	46,25
755099	1/40	ø45	46,25
755105	1/50	ø43	46,25
755112	1/60	ø40	46,25
755143	1/100	ø30	46,25



755143

755075

755037

755006



**EISPORTIONIERER STÖCKEL**

- Mit verstärktem Glasfasernylongriff.
- Einfachere Unterscheidung der Portionsgröße dank der mitgelieferten Farbclips.

Einfache Unterscheidung verschiedener Portionsgrößen



Artikelnummer	-	mm	€
755334	1/12	ø67	46,25
755341	1/16	ø59	46,25
755358	1/20	ø56	46,25
755365	1/24	ø51	46,25
755372	1/30	ø49	46,25
755389	1/36	ø47	46,25
755396	1/40	ø45	46,25



**STÖCKEL OVALER EISCREMEPORTIONIERER**

Artikelnummer	-	mm	€
755259	1/20	70x52	56,25
755273	1/30	62x43	56,25



**EISPORTIONIERERSPÜLE**

- Ermöglicht schnelles und präzises Waschen von Eisportionierern- und spachteln, sowie anderem kleinen Speiseeiszubehör.
- Geringer Wasserverbrauch.
- Sehr einfach zu benutzen und zu reinigen.
- Kann mit Artikelnummer 802014 an der Wand oder an Kühltheken und -auslagen montiert werden.
- 3/8"-Wasserversorgungsleitung, 3/4"-Abflussleitung.
- Hergestellt aus rostfreiem Edelstahl AISI 304.



Artikelnummer	mm	€
802007	270x111x(H)115	59,50

**MONTAGEWINKEL FÜR EISPORTIONIERERSPÜLE**

- Sichern Sie Ihre HENDI Eisportioniererspüle 802007 mit dieser Halterung.
- Montagebohrungen: ø 4,5 mm.
- Anzahl der Montagebohrungen: 2 x 2.
- Stahlstärke: 0,8 mm.

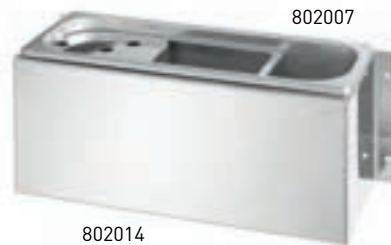

Artikelnummer	mm	€
802014	302x115x(H)122	23,95

**EISCREME-MASCHINE**

- Ideal zur Herstellung von Eiscreme, Sorbets und Frozen Joghurt innerhalb von nur 90 Minuten.
- Entnehmbarer, 2-Liter-fassender Eisbehälter aus Edelstahl.
- Luftgekühlter Kompressor - Temperaturbereich: -10°C bis -35°C.
- Die zusätzliche Kühlfunktion bis zu 2 Stunden sorgt für gleichmäßige Eiskonsistenz bis zum Servieren.
- Vorkühlen der Zutaten ist nicht notwendig.
- Großes beleuchtetes Digitaldisplay mit Anzeige der Restlaufzeit, aktueller Temperatur (gemessen am Boden des Eisbehälters).
- Leicht einzusetzendes Rührwerk aus Polypropylen.
- Transparenter Polycarbonatdeckel mit "Twist Look" Verschluss.
- Messbecher und Eispachtel enthalten.
- Kältemittel: R600a.

Artikelnummer	V	W	mm	€
274231	230	180	272x315x(H)362	442,50



274231

Messbecher  
und Eispachtel  
enthalten**AUFSATZ-TIEFKÜHLVITRINE - 77 LITER**

- Vorgesehen für Präsentationen und Vorführungen von bis zu 4 Stunden - nicht für die langfristige Lagerung von Tiefkühlprodukten.
- Aus Edelstahl mit dreifach verglaster Frontscheibe mit einfachem Öffnungssystem.
- Umluftkühlung mit automatischer Abtauung und seitlich angebrachter Kompressor.
- Passend für 8x GN 1/6 oder 4x GN 1/3 Behälter (max. Höhe 100 mm).

- 4 höhenverstellbare Edelstahlfüße.
- Digitale Temperaturanzeige und Display.
- Kältemittel R290.
- Klimaklasse: 4
- Energielabel: E (A-G).

Artikelnummer	Bereich	V	W	mm	€
233689	-24/-20°C	230	220	805x666x(H)305	1 050,00



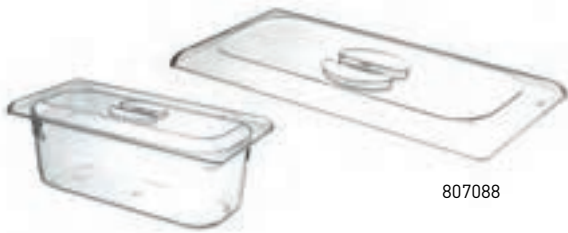

807088

## DECKEL POLYCARBONAT FÜR EISCREME BEHÄLTER



- Passend für Eiscreme Behälter aus Polycarbonat.

Artikelnummer	mm	€
807088	360x165	5,25
807095	360x250	7,50

807026

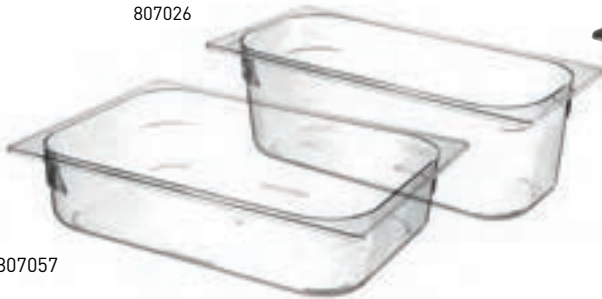

807057



807071

807033



## EISCREME-BEHÄLTER POLYCARBONAT

Artikelnummer	Farbe	Liter	mm	€
807026	<input type="checkbox"/> Transparent	5	360x165x(H)120	8,50
807033	<input checked="" type="checkbox"/> Schwarz	5	360x165x(H)120	9,45
807057	<input type="checkbox"/> Transparent	5	360x250x(H)80	9,45
807071	<input checked="" type="checkbox"/> Schwarz	5	360x250x(H)80	9,95



802021

802038

802045

802052



## EISCREMEBEHÄLTER

- Höchste Qualität Wandstärke 0,8mm.
- Sehr massives Design.
- Abgerundete Ecken für einfache Reinigung.
- Geeignet für den Einsatz in Eistheken und Tiefkühlschränken.

Artikelnummer	Liter	mm	€
802045	3.6	360x165x(H)80	20,25
802052	5	360x250x(H)80	19,25
802038	5	360x165x(H)120	20,25
802021	6.5	360x165x(H)150	28,95

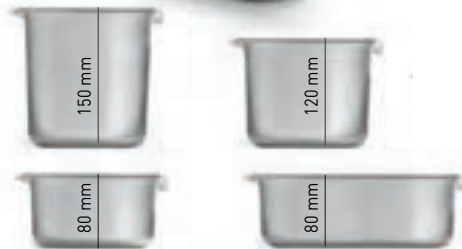

## EISCREMEBEHÄLTER KITCHEN LINE

- Sehr massives Design.
- Abgerundete Ecken für einfache Reinigung.
- Geeignet für den Einsatz in Eistheken und Tiefkühlschränken.

Artikelnummer	Liter	mm	€
807019	5	360x165x(H)120	12,95



807019



FÜR DIE MÜHELOSE  
ZUBEREITUNG VON  
CAPPUCCINO FREDDO,  
FRAPPÉS  
UND NATÜRLICH  
MILCHSHAKES



design by  
Robert Bronwasser

Leistungsstarker Motor mit zwei  
Drehzahlen: 15.000 und 19.000 U/min.



221600

221617

221624

221631

221648

221655

2 Sätze  
auswechselbare  
Polycarbonatrührer  
(je 2 Stück)



2 Becher: aus Edelstahl  
(Kapazität: 0,95 l)  
und aus Polycarbonat  
(Kapazität: 0,9 l)

221631

### MILCHSHAKE-MIXER - DESIGN BY BRONWASSER

- Vom niederländischen Designer Robert Bronwasser entworfen und in 6 attraktiven Farben erhältlich.
- Für die mühelose Zubereitung von Cappuccino Freddo, Frappés und natürlich Milchshakes.
- Das Gehäuse ist aus ABS-Kunststoff gefertigt.
- Der Sockel ist beschwert und mit Gummifüßen versehen, die für zusätzliche Stabilität sorgen.
- Der Motor verfügt über zwei Geschwindigkeitsstufen: 15.000 und 19.000 U/Min.
- Die Bedienelemente sind einfach zugänglich an der Oberseite des Geräts angebracht.
- Der Milchshake-Mixer ist mit einem Mikroschalter ausgestattet, der sicherstellt, dass das Gerät nur funktioniert, wenn der Becher richtig platziert ist.
- Wählen Sie zwischen zwei verschiedenen Rührwerken, um den Grad der Belüftung zu steuern.
- Komplettsset inkl. einem Edelstahl-Mischbecher (0,95 Liter), einem Polycarbonat-Mischbecher (0,9 Liter) und 2 Sätzen zu je 2 Rührwerken.
- Becher und Rührwerke sind spülmaschinenfest.

Artikelnummer	Farbe	V	W	mm	€
221617	Weiß	230	400	170x196x(H)490	137,50
221600	Schwarz	230	400	170x196x(H)490	137,50
221624	Karamell	230	400	170x196x(H)490	137,50
221631	Gelb	230	400	170x196x(H)490	137,50
221648	Rot	230	400	170x196x(H)490	137,50
221655	Blau	230	400	170x196x(H)490	137,50

**NEW**

### MILKSHAKE MIXER BPA-FREI - DESIGN BY BRONWASSER

- Entworfen vom niederländischen Designer Robert Bronwasser.
- Machen Sie Freddo Cappuccinos, Frappés und natürlich Milchshakes ohne Anstrengung.
- Das Gehäuse besteht aus ABS-Kunststoff.
- Die Basis ist für zusätzliche Stabilität gewichtet und mit Gummifüßen ausgestattet.
- Der Motor kann die Rührwerkscheibe mit zwei Drehzahlen, 15.000 und 19.000 U/min, drehen.
- Steuern Sie den Milchshake-Mixer mit dem leicht zugänglichen Zweigangschalter oben.
- Der Milchshake-Mixer ist mit einem Mikroschalter ausgestattet, damit er nur funktioniert, wenn der Becher richtig platziert ist.
- Wählen Sie zwischen zwei verschiedenen Rührwerken, um den Belüftungsgrad zu steuern.
- Im Set enthalten: Edelstahl-Rührbecher (0,95 Liter), Tritan-Rührbecher (0,9 Liter) und ein Set mit 2 Tritan-Rührstäbchen.
- Becher und Rührwerke sind spülmaschinenfest.

Artikelnummer	Farbe	V	W	mm	€
221495	Schwarz	230	400	170x196x(H)490	137,50



961124

### POLYCARBONATBECHER FÜR MILKSHAKE-MIXER - DESIGN BY BRONWASSER

- Für die folgenden HENDI Milchshake-Mixer geeignet: 221600, 221617, 221624, 221631, 221648, 221655.

Artikelnummer	mm	€
961124	ø116x(H)161	7,75



961117

### EDELSTAHLBECHER FÜR MILKSHAKE-MIXER - DESIGN BY BRONWASSER

- Für die folgenden HENDI Milchshake-Mixer geeignet: 221600, 221617, 221624, 221631, 221648, 221655.

Artikelnummer	mm	€
961117	ø113x(H)160	13,95



957066

**NEW**

### RÜHRER BPA-FREI FÜR MILKSHAKE-MIXER - DESIGN BY BRONWASSER

- Aus Tritan - BPA-freiem Material.
- Das Set enthält 2 Stück: einfacher- und doppelter Rührer.
- Speziell kreiert für den HENDI Milkshake Mixer - Design by Bronwasser, Artikelnummer: 221495.
- Spülmaschinengeeignet.

Artikelnummer	mm	€
957066	32x27x(H)50	8,50



961131

**NEW**

### RÜHRER FÜR MILKSHAKE-MIXER - DESIGN BY BRONWASSER

- Aus Polycarbonat.
- Das Set enthält 2 Stück: ein- und doppelter Rührer.
- Speziell entwickelt für die HENDI Milkshake Mixer - Design by Bronwasser: Artikelnummern 221600, 221617, 221624, 221631, 221648, 221655, 221495.
- Spülmaschinengeeignet.

Artikelnummer	mm	€
961131	32x27x(H)50	5,95



Widerstandsfähig  
und langlebig

Nicht toxisch

Geruchlos

Für warme und kalte  
Inhalte geeignet



557105

### SPRITZBEUTEL

- Einwegspritzbeutel.
- Geeignet für heiße und kalte Zubereitung.
- Nach den Hygienestandards HACCP.
- Beutelstärke 80 Mikron.
- Rolle mit 100 Stück im Karton.

LDPE  
polyethylen

Artikelnummer	mm	€
557112	445x220	14,75
557105	530x285	19,75



557303

### SPRITZBEUTEL, RUTSCHFEST - 100 STK.

- Einwegspritzbeutel mit rutschfester Außenseite zur einfacheren Handhabung.
- Geeignet für heiße und kalte Zubereitung.
- Nach den Hygienestandards HACCP.
- Beutelstärke 80 Mikron.
- Rolle mit 100 Stück im Karton.

Artikelnummer	Stückzahl	mm	€
557303	100	515x280	18,95



### SPRITZBEUTEL - 2 STK.

- Hergestellt aus Baumwolle mit Innenbeschichtung aus Polyurethan.
- Mit praktischer Hängeöse. Kann in kochendem Wasser gereinigt werden.

Artikelnummer	Stückzahl	mm	€
550120	2	(L)300	6,50
550229	2	(L)350	7,50
550328	2	(L)400	9,50
550427	2	(L)450	10,95
550526	2	(L)500	12,95

### SPRITZBEUTEL

- Hergestellt aus makellosem Nylon.
- Hochbelastbar, mit Hängeöse.
- Geeignet zum Reinigen in kochendem Wasser.

Artikelnummer	Stückzahl	mm	€
550106	1	(L)300	5,95
550205	1	(L)350	6,50
550304	1	(L)400	7,25
550403	1	(L)450	7,95
550502	1	(L)500	8,95



550113



### WANDREGAL FÜR SPRITZBEUTEL

- Mit 4 Einhängungen für Spritzbeutel,
- 31 Halterungen zum Verstauen von Tüllen,
- 7 Haken zum Aufhängen von zB Spachteln und Teigschneidern, sowie einem Regal für kleine Zubehörteile.

Artikelnummer	mm	€
550113	500x360x(H)560	67,50



551202



**DEKORATIONSSPRITZTÜLLEN BLUMEN & BLÜTEN**

- 5-teiliges Set bestehend aus folgenden Spritztüllen:
- 2x Blüten
- 1x Stern
- 1x Blütenblatt
- 1x glatt.
- Sehr präzise dank der scharfen Kanten.

Artikelnummer	€
551202	14,95



**SPRITZDÜSEN - GEZAHNT**

- Set bestehend aus 5 Größen.

Artikelnummer	-	€
551790	ø6-8-10-12-14	16,95



**SPRITZDÜSEN - GLATT**

- Set bestehend aus 5 Größen.

Artikelnummer	-	€
551691	ø2-4-6-8-10	16,95



551592



**DEKORATIONSSET ZUM FÜLLEN & DEKORIEREN**

- Mit diesem 5-teiligen Set können Sie dank der scharfen Kanten:
- Füllen
- Macarons formen
- Dekorieren
- „Korbgeflecht“ gestalten
- Schreibe.

Artikelnummer	€
551592	16,95

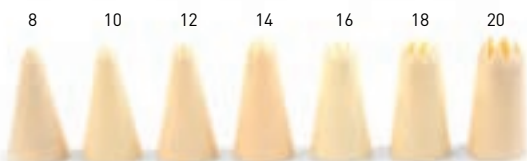

551110



**SPRITZDÜSEN - GEZAHNT**

- Set bestehend aus 7 Größen.

Artikelnummer	-	€
551110	ø 3-5-7-9-11-13-15	6,95

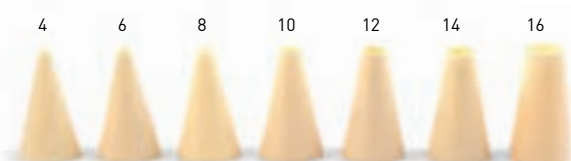

551011



**SPRITZDÜSEN - GLATT**

- Set bestehend aus 7 Größen.

Artikelnummer	-	€
551011	ø 5-7-9-11-13-15-17	6,95



551400



**SPRITZDÜSEN - SORTIERT**

- Set bestehend aus 12 Größen mit Aufbewahrungsbox.

Artikelnummer	-	€
551400	ø 6-8-10-12	17,95



## BACKFORM RUND



Artikelnummer		mm	€
689806	mit glattem Rand	ø70x(H)68	3,45
689608	mit gebördeltem Rand	ø70x(H)68	3,80



## KUCHENFORM - Rechteckig.

Artikelnummer	mm	€
682104	180x80x(H)60	9,25
682302	260x100x(H)75	11,50
682401	300x110x(H)75	14,50

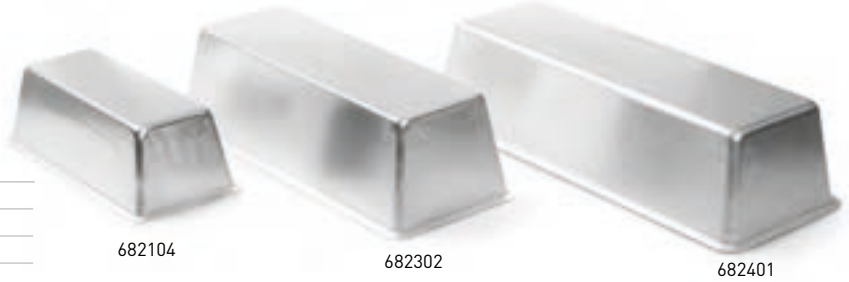

512227



512166

512173

512203



512142

512159

512210

18/0  
stainless steel



512104

512302

## SPEISERINGE UND STAMPFER, QUADRATISCH

- Zur raffinierten Gestaltung von Kuchen und Speisen.

Artikelnummer		mm	€
512166	Speisering	65x65x(H)45	3,85
512173	Speisering	80x80x(H)45	4,95
512227	Stampfer	63x63x(H)55	2,25
512234	Stampfer	80x80x(H)55	2,65

## SPEISERING UND DRÜCKER, RUND

- Aus Edelstahl AISI 430.  
- Spülmaschinengeeignet.

Artikelnummer		mm	€
512142	Speisering	ø80x(H)45	3,25
512159	Speisering	ø100x(H)45	4,25
512203	Stampfer	ø80x(H)55	2,25
512210	Stampfer	ø100x(H)55	2,65

## SPEISERING, RUND

- Aus Edelstahl AISI 430.  
- Spülmaschinengeeignet.

Artikelnummer		mm	€
512135	Speisering	ø60x(H)45	2,75
512104	Speisering	ø70x(H)45	2,95
512302	Speisering	ø90x(H)45	3,75



## TEIGSCHABER & -SCHNEIDER



554432



554364



554166

### TEIGSCHNEIDER - 3 STK.

Artikelnummer	Stückzahl	mm	€
554432	3	216x128	4,95

### TEIGSCHABER - 6 STK.

Artikelnummer	Stückzahl	mm	€
554364	6	120x96	4,45

### TEIGSCHABER, FLEXIBEL - 6 STK.

- Halbrunde Form.

Artikelnummer	Stückzahl	mm	€
554166	6	120x88	3,25



855751



553404



### TEIGSCHNEIDER

- Edelstahl, mit Polypropylen-Griff.

Artikelnummer	mm	€
855751	150x110	5,75



### TEIGSCHNEIDER

Artikelnummer	mm	€
553404	150x110	4,75



673416



674413

### AUSSTECHFORMSET

- 14er Set, rundes Modell.



Artikelnummer		mm	€
673416	mit glattem Rand, ø19-112 (H)35		11,50
674413	mit Zackenrand, ø18-108 (H)35		11,50

### TEIGSCHNEIDER 5 RÄDER

- Die Schnittbreite kann leicht von 13 bis 125 mm eingestellt werden.  
- Mit 5 glatten Edelstahl-Trennscheiben Ø 55 mm.



Artikelnummer	mm	€
515044	222x56x(H)55	69,50



515044



### WINKELPALETTE

- Glatte flexible Klinge.

Artikelnummer	Klinge (mm)	mm	€
855775	110	19x220	5,75
855782	200	32x343	6,95
855683	254	37x390	9,25



### SPACHTEL

- Für Bäckerei und Coniserie.  
- Glatte flexible Klinge.

Artikelnummer	Klinge (mm)	mm	€
855706	110	17x220	5,75
855690	203	34x345	6,95
855744	255	37x400	8,50



### STIPPROLLER

- 60 mm breite Walze mit 32 langen und haltbaren Stippnadeln.  
- Auch zum Perforieren von dicken Teigsorten geeignet.  
- Ideal für saftige Kuchen- und Gebäckböden sowie Pizzateig.  
- Verhindert die Blasenbildung im Teigboden und sorgt für bessere Backergebnisse.

Artikelnummer	mm	€
515037	210x73	8,50



### BAIN-MARIE TOPF

- Doppelwandig mit Wasserbehälter.  
- Mit Edelstahlgriff.  
- Füllen Sie den Behälter mit Wasser, um z.B. Schokolade zu schmelzen.

Artikelnummer	Liter	mm	€
833032	1	330x165x(H)95	18,95



### BACKMATTE AUS SILIKON

Artikelnummer	Stärke (mm)	mm	€
677827	0.7	600x400	18,50
677810	0.7	530x325	14,75
677834	0.7	300x400	11,50



677810

### BACK- & BUTTERPINSEL, FLACH, SILIKON

- Mit Edelstahlborsten.
- Hochtemperaturbeständig.



Artikelnummer	mm	€
515389	200x25	4,75
515396	220x50	5,95



515389



515396



515228



515327

### BACK- & BUTTERPINSEL, FLACH - 2 STK.

- Mit Holzstiel.



Artikelnummer	Stückzahl	mm	€
515228	2	190x20	3,95
515327	2	210x40	6,45



515358



515365

### BACK- & BUTTERPINSEL, SILIKON

- Mit Polypropylenstiel.

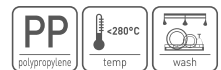

Artikelnummer	mm	€
515358	220x32	3,95
515365	230x45	4,50

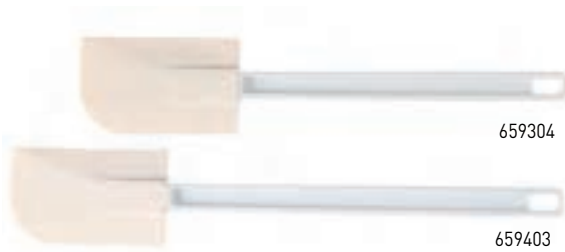

659304

659403

**TEIGSCHABER**

- ABS Griff.
- Schaber aus synthetischem Gummi.

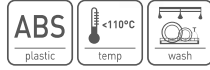

Artikelnummer	Klinge (mm)	mm	€
659205	90	52x257	2,45
659304	116	70x358	3,80
659403	116	70x410	4,85

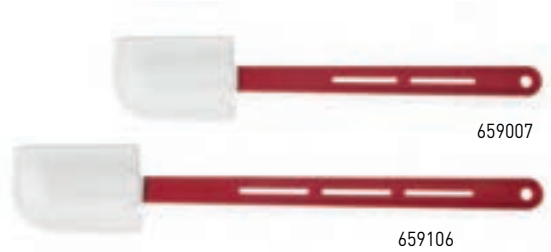

659007

659106

**TEIGSCHABER**

- ABS Griff.
- Schaber aus Silikon.



Artikelnummer	Klinge (mm)	mm	€
659014	90	55x266	5,75
659007	105	70x354	7,75
659106	105	70x420	8,95



658604

658802

658901

**TEIGSCHABER**

- Hergestellt aus glasfaserverstärktem Nylon.
- Schaber aus synthetischem Gummi.
- Nur geeignet zur kalten Lebensmitt zubereitung.



Artikelnummer	Klinge (mm)	mm	€
658604	90	55x260	4,65
658703	90	75x320	8,95
658802	90	75x425	10,75
658901	150	100x515	18,75



659458

659458

659472

**TEIGSCHABER, LÖFFELFÖRMIG**

- ABS Griff.
- Schaber aus synthetischem Gummi.

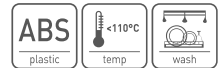

Artikelnummer	Klinge (mm)	mm	€
659472	117	75x408	5,95
659458	88	57x254	3,50
659465	117	75x357	4,85



563007

563106

**LÖFFEL**

Artikelnummer	mm	€
563106	450x80	6,75
563007	375x70	4,45
563205	575x105	10,25



659700

659809

**KOCHLÖFFEL AUS EXOGLAS**

- Hergestellt aus Exoglas, einem glasfaserverstärkten Polyamid, das extrem langlebig, hygienisch und hitzebeständig ist.



Artikelnummer	mm	€
659700	(L)305	8,50
659809	(L)385	12,25



525005

**HOLZLÖFFEL - 3ER-SET, VERSCHIEDENE GRÖSSEN**

- Hergestellt aus Holz.
- Satz mit 3 verschiedenen Größen, L 300/350/400 mm.
  - Groß: Löffel 75x50 mm, Gesamtlänge 400 mm.
  - Mittel: Löffel 65x50 mm, Gesamtlänge 350 mm.
  - Klein: Löffel 60x45 mm, Gesamtlänge 300 mm.



Artikelnummer	mm	€
525005	(L)475	4,25



515006

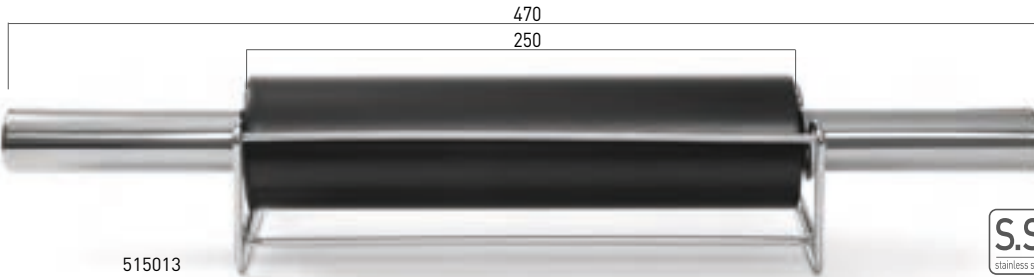

515013



515020



### NUDELHOLZ

- Aus hochwertigem Edelstahl gefertigt.
- Rollenbreite: 246 mm.
- Mit Gleitlager.

Artikelnummer	mm	€
515006	ø62x470	24,95

### TEIGROLLE MIT ANTIHAFTBESCHICHTUNG

- Rollenbreite: 246 mm.
- Edelstahl mit Antihafbeschichtung.
- Mit Gleitlager.
- Inklusive verchromtem Aufbewahrungsständer.

Artikelnummer	mm	€
515013	ø62x470	39,50

### NUDELHOLZ

- Rollenbreite: 380 mm.
- Mit Kugellager.

Artikelnummer	mm	€
515020	ø75x590	37,95

für Puderzucker  
0,5x0,5 mm



für Mehl und Gries  
1x1 mm



für Paniermehl  
3x3 mm



637791



### BACKSIEB, RUND

- Mit Aufhängeöse.

Artikelnummer		mm	€
637791	für Puderzucker	ø250x(H)75	10,75
637821	für Puderzucker	ø410x(H)80	20,95
637807	für Mehl und Gries	ø250x(H)75	10,75
637838	für Mehl und Gries	ø410x(H)80	20,95
637814	für Paniermehl	ø250x(H)75	10,75
637845	für Paniermehl	ø410x(H)80	20,95

**BACKFORMEN AUS SILIKON**

- Aus 100% Antihafsilikon.

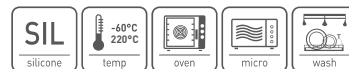

676202



676202

**SEMI-SPHERE**

Artikelnummer	Backen (mm)	Aussparungen	€
676202	GN 1/3 ø70x(H)32	6	10,95



677001

**MINI-KUCHEN**

Artikelnummer	Backen (mm)	Aussparungen	€
677001	GN 1/3 80x30x(H)33	9	12,50



676509

**TARTELETTE**

Artikelnummer	Backen (mm)	Aussparungen	€
676509	GN 1/3 ø50x(H)17	15	10,95



676905

**MUFFINS**

Artikelnummer	Backen (mm)	Aussparungen	€
677209	GN 1/3 ø69x(H)40	6	12,50
676905	GN 1/3 ø53x(H)30	11	12,50



677506

**CANNELE BORDELAIS**

Artikelnummer	Backen (mm)	Aussparungen	€
677506	GN 1/3 ø54x(H)48	8	12,50



676707

**MADELEINES**

Artikelnummer	Backen (mm)	Aussparungen	€
676707	GN 1/3 70x47x(H)17	9	10,95



Video ansehen

198209



198223



199046



### CRÈME-BRÛLÉE BRENNER

- Gas nachfüllbar.
- Automatische Zündung.
- Inklusive Standfuß.
- Brenner wird aus Sicherheitsgründen leer ausgeliefert.

Artikelnummer	mm	€
198209	145x70x(H)190	34,95

### CRÈME-BRÛLÉE BRENNER

- Gas nachfüllbar.
- Mit automatischer Zündung.
- Crème-Brûlée Brenner wird aus Sicherheitsgründen leer geliefert.
- Inklusive praktischem Standfuß.

Artikelnummer	mm	€
198223	115x50x(H)155	17,95

### FEUERZEUGGAS

- Mit verschiedenen Fülldüsen.

Artikelnummer	Stückzahl	Liter	€
199046	4	0.2	9,95

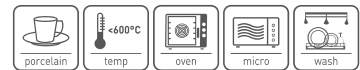

### AUFLAUFFÖRMCHEN

- Geriffelt.

Artikelnummer	Bestelleinheit	mm	€
783153	12	ø70x(H)35	1,25
783160	6	ø90x(H)48	2,25
783627	6	ø100x(H)25	1,75
783177	6	ø120x(H)55	3,25



**TEMPERATURSTABILISATOR**

Sofort nach Inbetriebnahme erreicht der Brenner die optimale Flammentemperatur von 1300°C.  
BLAUE FLAMME

**GRILLARTIGER LUFTEINLASS**

Verbrennungskammer-Lufteinlässe mit erhöhter Kapazität.  
HOHE FLAMMENLEISTUNG,  
RUSSFREIE VERBRENNUNG



design by  
Robert Bronwasser

**PRÄZISE FLAMMENKONTROLLE**

Ideal zum Anbräunen von Zucker, Proteinen, Käse, Obst, Gemüse und Fleisch.  
STUFENLOSE FLAMMENLÄNGEN-REGELUNG VON 15 BIS 150 MM

**100 MM LANGE DÜSE**

- sicheres und präzises Flambieren
  - erhöhter Abstand zwischen Hand und Flamme
- KOMFORT UND SICHERHEIT

**SCHNELLE INSTALLATION**

Der Indikator an der Sicherheitsabdeckung ermöglicht die schnelle Installation der Kartusche.  
Ein Klick und der Kanister kann sicher ausgetauscht werden.  
SELBST WENN DIE ZEIT DRÄNGT KÖNNEN SIE STETS SICHER SEIN, DASS DIE KARTUSCHE KORREKT SITZT

**HENDI JET CRÈME-BRÛLÉE-BRENNER**

- Von Robert Bronwasser für Köche entworfen.
- Dank des stilvoll mattschwarzen Designs mit grünen Akzenten und dem ergonomischen Griff ist es ein Genuss diesen Crème-Brûlée-Brenner im Arbeitsalltag zu verwenden.
- Der Brenner ist einfach und sicher an der Gaskartusche befestigt und bedeckt die gesamte Oberseite der Kartusche.
- Die Piezo-Zündung macht das Zünden einfach, das große Gasdrehrad ermöglicht eine einfache Einstellung der Flammengröße und -intensität. Präzise Flammensteuerung, bis zu einer Flammenlänge von 150 mm.
- Dieser Brenner kann in jedem Winkel betrieben werden, auch über Kopf, da das verbesserte Design des Brenners ein Flackern der Flamme verhindert.

Artikelnummer		mm	€
198247	HENDI Jet Crème-Brûlée-Brenner	185x65x(H)100	19,95
198254	HENDI Jet Crème-Brûlée-Brenner - Set mit Kartusche	175x68x(H)260	22,95



198247

199039





#### FÜR VERTIKALES ARBEITEN – Generation 2.0

- kräftige Flamme, Gerät 360 Grad schwenkbar
  - die Flamme strahlt nicht in Richtung Brenner bzw. Hand des Verwenders aus
- VIELSEITIG UND SICHER

#### VISUELLE AKZENTE

Akzente in Kontrastfarben ermöglichen es Ihnen, das Gerät sofort unter Ihren anderen Küchenutensilien zu finden.



#### GASABDECKUNG

Das Gerät besteht aus einer Abdeckplatte und einem Einwegventil und bietet so einen optimalen und dauerhaften Schutz des Gasventils während der Arbeit.

SICHERHEIT

#### ZUVERLÄSSIGKEIT

Der Flammenzünder nutzt die elektrische Entladung, die durch das Drücken des Knopfes auf der Kristalloberfläche entsteht. EINFACH DRÜCKEN UND ES FUNKTIONIERT - KEIN AUSTAUSCH DER SCHLEIFSTEINE ODER EIN KAUF EINES ANDEREN BRENNERS ERFORDERLICH

#### FÜR PROFESSIONELLE ANWENDER KONZIPIERT

Das Gerät ist dank der hochwertigen Materialien und Konstruktionsweise besonders leicht und langlebig. Robustes Gehäuse mit Gasabdeckung.

KAUFEN SIE KEIN SPIELZEUG – WÄHLEN SIE EIN HOCHWERTIGES GERÄT, DAS SIE JAHRELANG ZUVERLÄSSIG BEGLEITEN WIRD



199039

#### FLÜSSIGGAS-KARTUSCHEN (LPG)

- Für die Verwendung mit HENDI Crème-Brûlée Brenner 198254 & 198247.
- Nicht zum Nachfüllen von zB Gasfeuerzeugen geeignet.
- In Sets zu je 4 Stk. Kartuschen verpackt.
- Bestell-Einheit: Kartons mit 28 Stk. (7 Sets zu je 4 Kartuschen).

Artikelnummer	Stückzahl	Gewicht (kg)	Bestelleinheit	€
199039	4	0,227	7	9,75



Große Öffnung mit Hebel zum Hinzufügen von großen Gemüsestücken

Kleine Öffnung mit Stößel zum Hinzufügen kleinerer Gemüsestücke

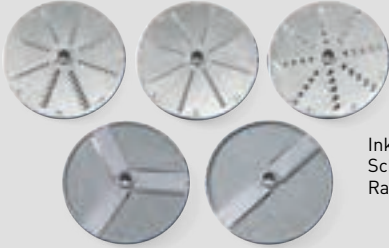

Inkl. 5 Messer:  
Schneidscheiben 2 und 4 mm;  
Raspelscheiben: 3, 5 und 7 mm



Video ansehen



231807

## GEMÜSESCHNEIDER PROFI LINE

- Robustes Gehäuse aus Aluminium mit glatter und präziser Oberfläche.
- Schneidscheibe mit Metalllagerhülse, die sich wesentlich langsamer abnutzt als Kunststofflagerhülsen.
- 2 Einlässe: großer Einlass mit einem Schieber an einem beweglichen Arm; kleinerer Einlass mit gelöstem Drücker.
- Hohe Arbeitshygiene – der Schneider wurde entwickelt, um Schmutzansammlungen zu vermeiden: glatter, gerader Griff des Drückers; Ein-/Ausschalter mit einheitlicher Oberfläche; glatte und präzise Oberfläche des Gehäuses an jeder Körperstelle
- Im Set enthalten: 5 Klingenscheiben für unterschiedliche Schnittergebnisse: 2 und 4 mm Scheiben und 3, 4, 5 und 7 mm Scheren; Auswerferscheibe; spezielle Reinigungsbürste.
- Der Motor ist dank eines großen und effektiven Kühlgebläses gut vor Überhitzung geschützt.
- Geschwindigkeit: 295 U/min.
- Leistung: 100-300 kg/h.
- Durchmesser der Scheibe: ~205 mm.

Artikelnummer	V	W	mm	€
231807	230	550	540x240x(H)450	850,00



280096



280317



234730



234754



### SCHNEIDSCHEBEN

- Passend für Gemüseschneider 231807 & 231852.

Artikelnummer	Stärke (mm)	€
280126	4	52,50
280096	1	52,50
280102	2	52,50
280201	6	52,50
280218	8	52,50
280225	10	52,50

### REIBESCHEBEN

- Passend für Gemüseschneider 231807 & 231852.

Artikelnummer	Stärke (mm)	€
280317	7	45,95
280294	2	45,95
280300	3	45,95
280416	4.5	45,95

### WÜRFELGATTER

- Nur passend für Gemüseschneider 231807 & 231852.

- Gebrauch nur in Verbindung mit einer Schneidscheibe möglich.

Artikelnummer	Stärke (mm)	€
234747	10	107,50
234730	8	107,50

### POMMES GATTER

- Nur passend für Gemüseschneider Professional 231807 & 231852.

- Gebrauch nur in Verbindung mit einer Schneidscheibe möglich

Artikelnummer	Stärke (mm)	€
234761	10	89,95
234754	8	89,95



Inkl. 5 Messer:  
Schneidscheiben 2 und 4 mm;  
Raspelscheiben 3, 5 und 7 mm



Video ansehen



Kleine Öffnung mit  
Stößel zum Hinzufügen  
kleinerer Gemüsestücke

## PROFI-GEMÜSESCHNEIDER

- Geeignet zum Schneiden großer Gemüsemengen.
- Großer Einfülltrichter zum Begeben des ganzen Kohlkopfes bis Ø 165 mm.
- Kleiner Einfülltrichter zum Begeben von langen Gemüsesorten, z.B. Karotten, Gurken bis Ø 55 mm.
- Gehäuse der Schneidkammer aus Aluminiumguss, unterer Teil des Gehäuses aus Edelstahl.
- Bedienerfreundlicher Druckhebel.
- Luftgekühlter, leistungsstarker Motor (750 W = 1 PS).
- Niederspannungssteuertasten STOP, START (24 V).
- 2 Sicherungen: Automatische Abschaltung bei Anheben des Druckhebels sowie nach dem Heben des oberen Deckels der Schneidkammer.
- Automatisches Einschalten beim Absenken des Druckhebels.
- Einfacher und schneller Austausch der Schneidscheiben.
- 5 Scheiben in der Standardausstattung: Gemüsescheibe 2 mm (Scheibe mit 3 Messern) Gemüsescheibe 4 mm (Scheibe mit 3 Messern) Gemüseraspel 3 mm Gemüseraspel 4,5 mm Gemüseraspel 7 mm Ausgangsscheibe 4 rutschfeste Gummifüße.
- Geschwindigkeit: 300 U/Min.
- Produktivität: 100 – 350 kg/h
- Gewicht: 25 kg.

Große Öffnung mit Hebel  
zum Hinzufügen von  
großen Gemüsestücken



231852

Artikelnummer	V	W	mm	€
231852	230	750	500x250x(H)470	1 075,00



280423

### JULIENNESCHNEIDSCHEIBEN

- Passend für Gemüseschneider 231807 & 231852.

Artikelnummer	Stärke (mm)	€
280423	3	82,50



280621

### RASPELSCHNEIBE

- Passend für Gemüseschneider 231807 & 231852.

Artikelnummer	€
280621	44,95



918500

### AUSWURFSCHNEIBE FÜR GEMÜSESCHNEIDER

- Passender Ersatz für gebrochene oder verlorene Auswurfscheiben und ideal, um die Lebensdauer Ihres Gemüseschneiders zu verlängern.
- Geeignet für den Einsatz in HENDI Gemüseschneidern mit den Artikelnummern 231807 und 231852.

Artikelnummer	mm	€
918500	ø220	17,95



280690

### GESTELL FÜR 18 GEMÜSESCHNEIDSCHNEIBEN

- Kapazität: 18 Schneidscheiben; sind nicht im Preis enthalten

Artikelnummer	mm	€
280690	400x250x(H)90	19,50

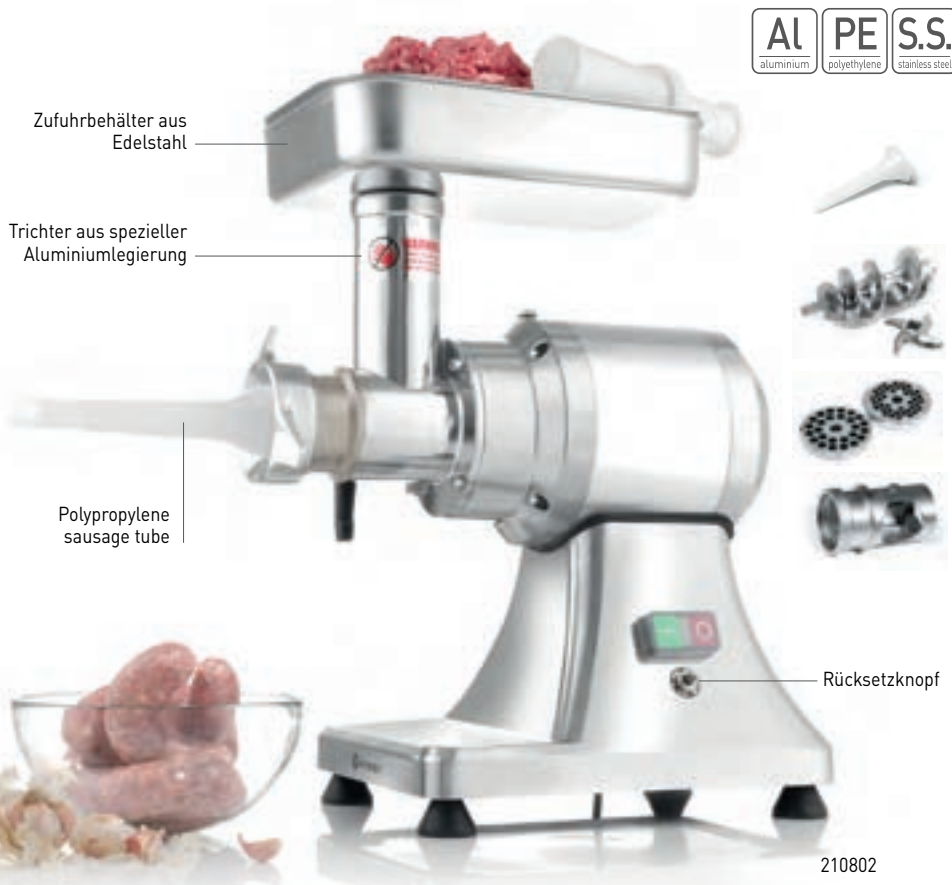

Video ansehen

Zufuhrbehälter aus  
EdelstahlTrichter aus spezieller  
AluminiumlegierungPolypropylene  
sausage tube

Rücksetzknopf

210802

**FLEISCHWOLF KITCHEN LINE 12**

- Edelstahl Einschub, Einfüllstutzen aus einer speziellen Aluminiumlegierung.
- Messer und Schnecke aus Edelstahl, Trichter aus Gusseisen. Inklusive Füllrohr und 2 x Ø 70 mm Scheiben mit Lochdurchmesser Ø 6 und 8 mm.
- Einfache Demontage zur einfachen Reinigung.
- Motor mit Überhitzungsschutz.
- Anti-Rutsch-Füße.
- Verarbeitungsleistung: ±1,7 kg/Min.
- Nicht für den Dauerbetrieb geeignet.

Artikelnummer	V	W	mm	€
210802	230	550	432x261x(H)484	589,50

**FLEISCHWOLF KITCHEN LINE 22**

- Hochwertiges Profi - Gerät zum Verarbeiten aller knochenlosen Fleischsorten.
- Edelstahl Einschub, Einfüllstutzen aus einer speziellen Aluminiumlegierung.
- Messer und Schnecke aus Edelstahl, Trichter aus Gusseisen.
- Inklusive Füllrohr und 2 x Ø 82 mm Scheiben mit Lochdurchmesser Ø 6 und 8 mm.
- Einfache Demontage zur einfachen Reinigung.
- Motor mit Überhitzungsschutz.
- Anti-Rutsch-Füße.
- Verarbeitungsleistung: ±3,7 kg/min.
- Nicht geeignet für den Dauerbetrieb.

Artikelnummer	V	W	mm	€
210819	230	750	427x261x(H)486	679,50



282267



282014



933367

**SCHNECKENSCHRAUBE  
FÜR FLEISCHWOLF**

Artikelnummer	passend für	€
933367	210819	60,00
931257	210802	65,00

**LOCHSCHEIBE FÜR FLEISCHWOLF**

- Ø 70 mm.

Artikelnummer	passend für	mm	€
282229	210802	ø8	17,95
282250	210802	ø3	17,95
282243	210802	ø4,5	17,95
282236	210802	ø6	17,95
282267	210802	ø2	17,95

**LOCHSCHEIBE FÜR FLEISCHWOLF**

- Ø 82 mm.

Artikelnummer	passend für	mm	€
282014	210819	ø8	25,00
282021	210819	ø6	25,00
282038	210819	ø4,5	25,00
282045	210819	ø3	25,00
282052	210819	ø2	39,50

282359

**MESSER FÜR FLEISCHWOLF**

Artikelnummer	passend für	€
282359	210802	7,95
282076	210819	12,50

## FLEISCHWOLF 198

- Ideal zur Verarbeitung kleinerer Fleischmengen und zum Wurstmachen.
- Nicht für den Dauerbetrieb geeignet.
- Aluminium-Gehäuse.
- Behälter aus Gusseisen.
- Stößel und Fleischwanne aus Kunststoff.
- Fleischwanne auch als Deckel verwendbar.
- Aluminium-Schnecke, Edelstahlmesser.
- Inklusive 2 Scheiben Ø 65,8 mm (4 mm und 7 mm), sowie 3 Wurstfüllstutzen (Ø 12, 15 and 20 mm).
- Aufsatz für Steak-Tartar.
- Ein-/Aus-/Rückwärts-Schalter.
- Gewicht: 5,20 kg.

Artikelnummer	V	W	mm	€
210864	230	400	275x190x(H)347	159,50



Fleischaufsatz mit Deckel

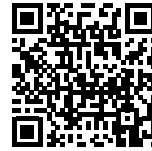

Video ansehen



Aluminium-Gehäuse

210864



Inkl. 3 Wurstfüllaufsätze

Schnecke aus Aluminiumlegierung, Messer aus Edelstahl

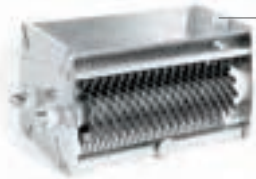

Inkl. Fleischklopper für Rind-/Schweinefleisch



Video ansehen

## ELEKTRISCHER FLEISCHZARTMACHER

- Verarbeitet Fleischstücke bis zu: 160 mm breit und 30 mm dick.
- Edelstahlgehäuse.
- Inklusive Rollen für Rind- und Schweinefleisch.
- Geschwindigkeit: 75 U/Min.
- Luftgekühlter Motor.
- Mit 4 Gummifüßen für sicheren Stand.

Artikelnummer	V	W	mm	€
975305	230	350	465x220x(H)430	775,00



975305



975329

### ROLLEN FÜR FLEISCHZARTMACHER (GEFLÜGEL)

- Zur Verwendung mit dem elektrischen HENDI Fleischzartmacher mit der Artikelnummer 975305.
- Edelstahlgehäuse.
- 2 Polypropylen-Rollen.
- Rollenlänge: 180 mm.

Artikelnummer	mm	€
975329	235x130x(H)120	179,50



975312

### ROLLEN FÜR FLEISCHZARTMACHER (SCHAWARMA)

- Zur Verwendung mit dem elektrischen HENDI Fleischzartmacher mit der Artikelnummer 975305.
- Edelstahlgehäuse.
- 2 Reihen Messer schneiden das Fleisch in 4 mm breite Streifen.
- Rollenlänge: 165 mm.

Artikelnummer	mm	€
975312	235x130x(H)120	525,00



976180

### ROLLEN FÜR FLEISCHZARTMACHER (RIND- UND SCHWEINEFLEISCH)

- Zur Verwendung mit dem elektrischen HENDI Fleischzartmacher 975305 von HENDI.
- Gehäuse und Messer aus rostfreiem Edelstahl.
- Maximale Abmessungen des Fleisches: 160 mm breit, 30 mm dick.

Artikelnummer	mm	€
976180	235x130x(H)120	232,50

## WURSTFÜLLMASCHINEN

18/8

stainless steel

MAX. KAPAZITÄT

10 L



Video ansehen

Langlebiges Getriebe –  
aus gehärtetem Stahl

Teile, die mit  
Lebensmitteln in  
Berührung kommen,  
lassen sich leicht  
entfernen, was das  
Befüllen und Reinigen  
erleichtert

282151

282151

Aus Edelstahl

## WURSTFÜLLMASCHINE PROFI LINE

- Gehäuse, Zylinder und Kolben aus Edelstahl.
- Ausgestattet mit 2 Geschwindigkeitseinstellungen zum einfachen Gebrauch.
- Der Kolben kann einfach abgenommen werden zur leichten Befüllung und Reinigung.
- Lager und Räderwerk aus gehärtetem Stahl, druckbeständig.
- Inklusive vier Edelstahltrichter, Durchmesser: 16/22/32/38 mm.

Artikelnummer	Liter	mm	€
282571	3	304x304x(H)525	189,50
282588	5	304x304x(H)640	235,00
282090	7	300x340x(H)830	279,50
282151	10	415x315x(H)690	312,50



Inkl. 4 Edelstahl-Trichter  
16/22/32/38 mm



282113

### HAMBURGERPRESSE

- Zum Herstellen von Hamburgern Ø 130 mm.
- Alle Bauteile die mit Fleisch in Kontakt kommen sind aus Edelstahl.
- Gehäuse aus eloxiertem Aluminium.
- Dank des Hebels können die vorbereiteten Patties einfach aus der Presse entnommen werden.
- Behälter für Patty Teiler.

Artikelnummer	mm	€
282113	320x250x(H)300	234,50

### PAPIER FÜR HAMBURGERPRESSE

- Hergestellt aus transparenter Zellulose und somit temperaturbeständig und biologisch abbaubar.
- Durchmesser: 130 mm.
- 1255 Stück pro Packung.

Artikelnummer	Stückzahl	mm	€
282120	1255	ø130	47,50



513026

### HAMBURGERPRESSE

- Für Burger-Patties mit 115 mm Durchmesser.
- Hergestellt aus Aluminium und mit praktischer
- Anti-Haft-Beschichtung.
- Griff aus Polypropylen.

Artikelnummer	mm	€
513026	ø120x(H)80	8,95



513033



### TORTILLAPRESSE

- Für max. Ø 200mm Tortillas.
- Aluminiumlegierung mit roter Pulverbeschichtung.

Artikelnummer	mm	€
513033	685x250x(H)200	19,95



**AUFSCHNITTMASCHINEN PROFI LINE**

- Für professionellen, gewerblichen Einsatz.
- Gehäuse aus beschichtetem Aluminium, mit rutschfesten Füßen.
- Schneidmesser aus gehärtetem nichtrostendem Stahl in schräger Stellung.
- Motor luftgekühlt mit Überhitzungssicherung.
- Hochleistungsmotor zum Schneiden von Wurstwaren.
- Die Aufschnittmaschine ist mit Messerschutz und integriertem Messerschärfer ausgestattet.
- Mit Schutzabdeckung sowie mit Restehalter und senkrechter Sperre.
- Möglichkeit schneller und einfacher Demontage zur Reinigung.
- Das Gerät entspricht sämtlichen Sicherheitsanforderungen

- an Geräte für gewerblichen Einsatz, d.h.:
- Durch Einstellung des Drehgriffes auf Schnittbreite „0“ wird das Messer hinter seinem Schutz gehalten.
  - Die Aufschnittmaschine ist gegen Betätigung nach der Entfernung des Messerschärfers oder des Achsschutzes abgesichert.
  - Das Gerät kann nur dann gesperrt und entfernt werden, wenn das Messer auf Schnittbreite „0“ eingestellt wurde.
  - Zum Schneiden von Käse nicht geeignet.
  - Zum Schneiden von Käse werden die separat erhältlichen teflonbeschichteten Messer benötigt.



Video ansehen



210031



210048

**AUFSCHNITTMASCHINE PROFI LINE 195**

- Messerdurchmesser: 195 mm Stufenlos einstellbare Schnittstärke von 0 bis 12 mm.
- Maximaler Aufschnittdurchmesser: 120 mm.

Artikelnummer	V	W	mm	€
210031	230	200	400x400x(H)330	<b>389,50</b>

**AUFSCHNITTMASCHINE PROFI LINE 220**

- Messerdurchmesser: 220 mm Stufenlos einstellbare Schnittstärke von 0 bis 15 mm.
- Maximaler Aufschnittdurchmesser: 150 mm.

Artikelnummer	V	W	mm	€
210048	230	280	440x420x(H)350	<b>432,50</b>



210000



210017

**AUFSCHNITTMASCHINE PROFI LINE 250**

- Messerdurchmesser: 250 mm.
- Stufenlos einstellbare Schnittstärke von 0 bis 15 mm.
- Maximaler Aufschnittdurchmesser: 180 mm.

Artikelnummer	V	W	mm	€
210000	230	320	485x420x(H)395	<b>498,50</b>

**AUFSCHNITTMASCHINE PROFI LINE 300**

- Messerdurchmesser: 300 mm.
- Stufenlos einstellbare Schnittstärke von 0 bis 15 mm.
- Maximaler Aufschnittdurchmesser: 200 mm.

Artikelnummer	V	W	mm	€
210017	230	420	600x480x(H)450	<b>825,00</b>





Schnittstärke einfach einstellbar



Schlittenfixierung



Lebensmittelhalter



970294

**AUFSCNITTMASCHINE PROFI LINE 220 ROTE SONDEREDITION**

- Klingen-Durchmesser: 220 mm.
- Stufenlos einstellbare Schnittstärke bis zu 15 mm.
- Maximaler Schnittdurchmesser: 150 mm.
- In einer speziellen roten, glänzenden Beschichtung gefertigt.

Artikelnummer	V	W	mm	€
970294	230	280	440x420x(H)350	447,50



210086

**AUFSCNITTMASCHINE PROFI LINE 250 ROTE SONDEREDITION**

- Klingen-Durchmesser: 250 mm.
- Stufenlos einstellbare Schnittstärke bis zu 15 mm.
- Maximaler Schnittdurchmesser: 180 mm.
- In einer speziellen roten, glänzenden Beschichtung gefertigt.

Artikelnummer	V	W	mm	€
210086	230	320	485x420x(H)395	512,50



975732

**MESSER ANTIHAFTBESCHICHTET**

- Zum Schneiden von Käse.

Artikelnummer	passend für	mm	€
975800	210031	ø195	89,50
975732	210048	ø220	109,50
975749	210000	ø250	132,50
975756	210017	ø300	162,50



901915

**ERSATZKLINGE FÜR AUFSCNITTMASCHINE**

- Ersetzen Sie Ihre Messer Klinge, um die Lebensdauer Ihrer Aufschnittmaschine zu verlängern.
- Zur Verwendung mit HENDI Aufschnittmaschinen Profi Line mit den Artikelnummer 210215, 210017 oder 210086.

Artikelnummer	mm	€
901915	ø250	149,50
901922	ø300	195,00



## KARTOFFELSCHÄLER KITCHEN LINE



- Für den professionellen Einsatz bestimmt. Ideal für Betriebsküchen, Großküchen oder jede Küche, in der regelmäßig und schnell größere Mengen an Kartoffeln und anderem Wurzelgemüse geschält werden müssen.
- Schält die Kartoffeln mit Hilfe einer Schleifscheibe und Schleifpads auf der Innenseite der Trommel.
- Trommel, Scheibe und Schleifpads sind aus hochwertigem Edelstahl gefertigt. Das garantiert eine einfache Reinigung, Langlebigkeit und hohe Effizienz.
- Die Schleifscheibe ist mit Rührwerken aus Aluminiumlegierung ausgestattet.
- Der Deckel ist aus strapazierfähigem Polycarbonat gefertigt, so können Sie den Schälvorgang stets im Auge behalten.
- Dank des leistungsstarken Motors dauert das Schälen einer einzelnen Ladung lediglich 2 bis 3 Minuten.
- Das Bedienfeld ist mit einem 8-Minuten-Timer und Kontrollleuchten ausgestattet.
- Das Gerät ist äußerst betriebssicher und ein Mikroschalter stoppt den Schäler, wenn die Abdeckung geöffnet wird.
- Ausgestattet mit einem Frischwasser- und Ablaufanschluss, um Kartoffeln während des Schälens gleichzeitig zu spülen.
- Die integrierte Schalenauffangvorkehrung - bestehend aus 2 Behältern, von denen einer perforiert ist - verhindert die Verstopfung des Abwassersystems.
- Kunststofffüße bieten zusätzliche Stabilität und zwei der Standfüße verfügen über Montageplatten zur sicheren Befestigung am Boden.
- Wasserschutzklasse: IP23.



229217



229200

### KARTOFFELSCHÄLER KITCHEN LINE 10KG

- Kapazität von 10 kg Kartoffeln pro Ladung, kann 140 bis 200 kg Kartoffeln pro Stunde schälen.
- Gewicht: 39,6 kg.

Artikelnummer	V	W	mm	€
229217	230	750	622x540x(H)857	1 495,00

### KARTOFFELSCHÄLER KITCHEN LINE 5KG

- Kapazität von 5 kg Kartoffeln pro Ladung, kann 70 bis 100 kg Kartoffeln pro Stunde schälen.
- Gewicht: 39,2 kg.

Artikelnummer	V	W	mm	€
229200	230	550	622x540x(H)802	1 395,00



## PLANETENRÜHRER KITCHEN LINE



MAX KAPAZITÄT

5 kg

- Gehäuse aus Aluminium (Artikelnummer: 222829) oder Gusseisen (Artikelnummer: 222836, 222843).
- Robuste Schüssel aus Edelstahl AISI201.
- Lieferung mit 3 Zubehörteilen aus Edelstahl AISI430: Schneebesen, Mixer und Knehtaken
- 3 Geschwindigkeitsstufen.
- Langlebiger Schneckenantrieb aus verchromtem Stahl und mit Bronzeshnradern.
- Ein Hebel zum Absenken und Anheben der Schüssel.
- Einfach zu bedienendes digitales Bedienfeld (Artikelnummer: 222829) oder analoge Steuerung (Artikelnummer: 222836, 222843).
- Schutz gegen das Einschalten des Mixers bei hochgeklapptem Schutzgitter oder bei falscher Positionierung der Schüssel.
- Rückstellbarer Überhitzungsschutz.
- Timer, der bis zu 60 Minuten eingestellt werden kann (Artikelnummer: 222829).



222829



222836



222843



Artikelnummer	222829	222836	222843
Liter	7 l	10 l	20 l
Mehl/Teigladung	0,8 kg/2 kg	2,5 kg/4 kg	5 kg/8 kg
Maße	240x420x(H)425 mm	380x470x(H)730 mm	490x580x(H)780 mm
Kontrolle	digital	mechanisch	mechanisch
Geschwindigkeit	128/252/545 U/Min.	148/244/480 U/Min.	197/317/462 U/Min.
Netzspannung	650 W/230 V	600 W/230 V	1100 W/230 V
€	769,50	945,00	1 275,00



design by  
Robert Bronwasser



### 6 VOREINGESTELLTE GESCHWINDIGKEITSTUFEN

Erhöhen Sie das Arbeitstempo.  
Steigern Sie Ihre Effizienz.  
**MAN MUSS KEIN PROFI SEIN  
UM HERVORRAGENDE  
ERGEBNISSE ZU ERZIELEN**

### ERGONOMISCHES UND LEICHTES GEHÄUSE

Profiliertes Griff für festen und zuverlässigen Grip.  
Der richtige Betätigungswinkel.  
**KOMFORTABLE BEDIENUNG UND NATÜRLICHE  
ZEIGEFINGERPOSITION AM SCHALTER**

### GERÄUSCHARM

Leise Antriebsbedienungs,  
auch für offene Küchen geeignet.  
**IDEAL FÜR PROFESSIONELLE  
ANWENDER**



### HENDI BLEND STABMIXER

- Von Robert Bronwasser für Köche entworfen.
- ABS-Kunststoffgehäuse und hochwertiger Edelstahlenschaft.
- Gekreuzte Edelstahlmesser mit Titaniumbeschichtung.
- Leistungsstarker 250W Motor, 6 Geschwindigkeitsstufen mit LCD-Anzeige.
- Maximale Drehzahl: 13.500 U/Min.
- Geeignet für 1-8 Liter.

Artikelnummer	V	W	mm	€
222157	230	250	ø71x(H)444	98,50



### HOCHWERTIGE VERARBEITUNG

Erhöhte Bruch-  
und Kratzfestigkeit dank  
ABS TERPOLYMER

222157

### BEEINDRUCKENDER GESCHWINDIGKEITSBEREICH

Von 6.600 bis 13.500 U/Min.  
**VERKÜRZTE VORBEREITUNGSZEIT**

### TITANBESCHICHTETE KLINGEN

3-mal haltbarer und  
abnutzungsresistenter.  
**VERBESSERTE HALTBARKEIT**

### MEHR MÖGLICHKEITEN

Der Schaft misst 20 cm,  
sodass Sie das Gerät auch  
in einem größeren Gefäß  
einfach verwenden können



## STICK BLENDER KITCHEN LINE

- Für den professionellen Gebrauch, zB die Zubereitung von Gemüsesuppen, Soßen, Füllungen, Mayonnaise, Tomatenpüree, Eismischungen, etc.
- Mischgeschwindigkeit variabel einstellbar: 4000-16000 U/Min.
- Belüfteter langlebiger Motor in einem mattschwarzen Polyamidgehäuse.
- Mit 2,5 m langem Kabel mit geerdetem Stecker.



### STABMIXER ANTRIEBSEINHEIT - VARIABLE GESCHWINDIGKEIT, 350W

Artikelnummer	V	W	mm	€
221884	230	350	ø100x416	122,50

### STABMIXER ANTRIEBSEINHEIT - VARIABLE GESCHWINDIGKEIT, 500W

Artikelnummer	V	W	mm	€
221891	230	500	ø100x416	139,50



### RÜHRSTAB FÜR STABMIXER

- Schaft und Klinge aus Edelstahl.
- Passend für Stabmixer Kitchen Line 221884, 221891.
- Inkl. Klängenentnahmeset.

Artikelnummer	mm	€
222232	(L)300	89,50
222225	(L)250	79,50
222249	(L)400	98,50
222256	(L)500	109,95



### SCHNEEBESEN FÜR MIXER 221884 & 221891

- Besteht aus zwei Schneebesen aus Edelstahl.
- Sichere und einfache Befestigung an der Antriebseinheit.

Artikelnummer	mm	€
222263	(L)250	98,50

### STABMIXER KITCHEN LINE 160 - GESCHWINDIGKEIT REGELBAR

- Ausführung für den professionellen Einsatz in Eisdielen, Restaurants und Hotelküchen, Stabmixer für die Zubereitung von zB Eis-Mischungen, Gemüsesuppen, Mousse, Soßen, Füllungen, Mayonnaise, Tomatenmark, Pesto, etc.
- Luftgekühlter Motor.
- Stab und Messer aus Edelstahl: 160 mm lang, Ø 25 mm.
- Geschwindigkeit: ca. 4.000 - 20.000 U/Min.
- Nettogewicht inkl. Stab: ca. 1,61 kg.

Artikelnummer	V	W	mm	€
222140	230	220	ø75x(H)464	139,50



### SCHNEEBESEN FÜR MIXER 222140

- Bestehend aus zwei Schneebesen aus Edelstahl.
- Einfache und sichere Befestigung am Motor.

Artikelnummer	mm	€
222164	(L)185	92,50

222164

185 mm



160 mm

**STABMIXER PROFI LINE**

- Professionelle Ausführung.
- Gehäuse aus faserverstärktem Nylon.
- Edelstahlstab und -messer.
- Leicht zu reinigen.



Ausgestattet mit einem Digitaldisplay



250 mm



300 mm



400 mm

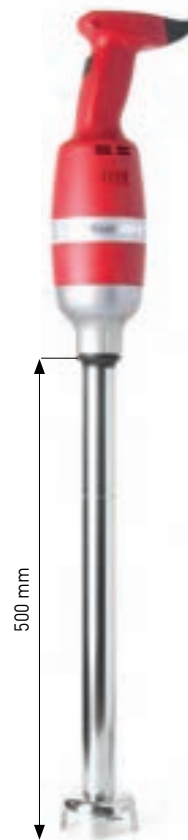

500 mm

EXTRA-POWER  
500W

Artikelnummer	224328	224335	224397	224359	224052
	Stabmixer 250, fixe Geschwindigkeit	Stabmixer Profi Line 300, Geschwindigkeit regelbar	Stabmixer Profi Line 400, Geschwindigkeit regelbar	Stabmixer Profi Line 500, Geschwindigkeit regelbar	Stabmixer Profi Line 500 - set
Schalttafel		Elektronisches Steuerungsfeld (9 Stufen)	Elektronisches Steuerungsfeld (9 Stufen)	Elektronisches Steuerungsfeld (9 Stufen)	Elektronisches Steuerungsfeld (9 Stufen)
Geeignet für bis zu (l)	20	50	80	100	120
Maße (mm)	ø75x(H)285	ø100x(H)350	ø100x(H)350	ø100x(H)350	ø100x(H)350
Stablänge (mm)	250	300	400	500	500
Geschwindigkeit (U/Min.)	fixe 15 000	regelbar 2 000 – 9 000	regelbar 2 000 – 9 000	regelbar 2 000 – 9 000	regelbar 2 000 – 9 000
Maximalgeschwindigkeit (U/Min.)		13 000	15 000	15 000	15 000
Leistung/Spannung (W/V)	250/230	300/230	400/230	400/230	500/230
Gewicht (kg)	1,45	3,45	4,1	4,1	4,25
€	285,00	465,00	545,00	550,00	675,00

**SCHNEEBESEN FÜR STABMIXER PROFI LINE 300, 400 & 500**

- Mit 2 Schneebesens.
- Einfache und sichere Montage.



Artikelnummer	mm	€
224342	ø120x(H)330	195,00



934029

**WANDHALTERUNG**

Artikelnummer	mm	€
934029	365x130x(H)70	42,50



### STABMIXER PROFI LINE 400 - GESCHWINDIGKEIT REGELBAR, SET INKL. ABLAGEGESTELL

- Professionelle Ausführung.
- Gehäuse aus faserverstärktem Nylon.
- Edelstahlstab und -messer.
- Leicht zu reinigen.
- Mit Schneebesens und Halterung zur Wandmontage.
- Elektronisches Steuerungsfeld (9 Stufen).
- Leicht zu reinigen.
- Stablänge: 400 mm.
- Geeignet für bis zu 80 Liter
- Gewicht 4,75 kg
- Geschwindigkeit: 2.000 - 9.000 U/Min

Artikelnummer	V	W	mm	€
224380	230	400	ø100x(H)350	699,50



224380



### STABMIXER & SCHNEEBESEN INKL. WANDHALTERUNG - VARIABLE GESCHWINDIGKEIT, 350W

- Für den professionellen Einsatz in Eisdielen, Restaurants und Hotelküchen und ideal zur Zubereitung von Eismischungen, Gemüsesuppen, Saucen, Füllungen, Mayonnaise, Tomatenpüree, usw.
- Enthält ein drehzahlgeregeltes Antriebsmodul, einen Mischarm, einen Schneebesen und eine praktische Wandaufhängung.
- Gehäuse aus langlebigem, mattschwarzem Polyamid.
- 250 mm langer Rührarm mit zwei Rührbesen aus Edelstahl.
- 400 mm langer Mischarm mit Edelstahl-Klingen.
- Für Mischbehälter mit bis zu 60 l und Rührbehälter mit bis zu 50 l Fassungsvermögen.
- Mischgeschwindigkeit: 4.000-16.000 U/Min.
- Gewicht des Antriebsmoduls: 2,35 kg.

Artikelnummer	V	W	mm	€
222393	230	350	ø100x416	325,00



222393



### STABMIXER 250VV - GESCHWINDIGKEIT REGELBAR

- Professionelle Ausführung.
- Gehäuse aus faserverstärktem Nylon.
- Edelstahlstab und -messer.
- Lieferung inklusive Schneebesen (290 mm).
- Schneller Zubehörwechsel dank der Kupplung.
- Einfach zu reinigen.
- Mit ergonomisch geformtem Griff.
- Stab und Messer aus Edelstahl, Länge: 250 mm.
- Geeignet für bis zu 20 Liter.
- Regler für die Geschwindigkeit: 2500 - 15000 U/Min.
- Gewicht 1,90 kg.

Artikelnummer	V	W	mm	€
224373	230	250	ø75x(H)555	425,00



224373

# BLACKBOLT

DIE NEUE SUPERPOWER FÜR IHRE KÜCHE.

**1500  
WATT  
LEISTUNG**



## AUSGEWÄHLTE FUNKTIONEN



Teig kneten



Biskuitteig



Sahne aufschlagen



Eischnee schlagen



## HENDI BLACKBOLT PLANETENRÜHRER

- Ideal zum Kneten von Teig und Schlagen von Eiweiß.
- Gehäuse aus hochwertigem Aluminium.
- Ausgestattet mit einer hohen und trotzdem leichten Edelstahlschüssel zum Kneten unterschiedlichster Teigmengen.
- Ermöglicht ein gleichmäßiges Mischen und Verrühren.
- Das Gerät ist während des Betriebs äußerst stabil.
- Geräuscharmer Motor mit langer Lebensdauer.
- Das integrierte Kühlsystem ermöglicht einen 60-minütigen Dauerbetrieb ohne Überhitzung.
- 11 mögliche Geschwindigkeitseinstellungen.
- Fassungsvermögen: 7 l.
  - 0,2-1,5 kg Mehl.
  - 2-20 Eiweiße.
  - 150-1500 ml Schlagsahne.
  - 100-2000 ml saure Sahne.

- Inklusive Timer.
- Griff mit synthetischem Material gemäß CE-Normen beschichtet.
- 4 Programme: Teig kneten, Biskuitmasse, Sahne schlagen, Eischnee schlagen.
- Zubehör (im Lieferumfang enthalten):
  - Schneebesen aus Edelstahl AISI 304.
  - Edelmixer und Knethaken AISI 304.
  - Transparente Schlüsselabdeckung.
- Enthaltener Zubehör ist spülmaschinengeeignet.

Artikelnummer	V	W	mm	€
221570	230	1500	460x310x(H)379	649,00

Alle Informationen zum BLACKBOLT gibt es unter [www.hendiblackbolt.com](http://www.hendiblackbolt.com)



**V-FÖRMIGER RIEMENANTRIEB**  
Effiziente Kraftübertragung.  
Geeignet für die intensive tägliche Nutzung.

**GEHÄUSE**  
Solide und stilvoll, aus hochwertigem Aluminium.

**SOFT-START**  
11 Geschwindigkeitsstufen, angepasst an das gewählte Programm mittels Drehregler stufenlos einstellbar.

**SCHÜSSEL, 7 LITER**  
Aus säurebeständigem Edelstahl AISI 304 und mit einem rutschfesten und beschichteten Griff ausgestattet.



**GETRIEBE**  
Äußerst solide und aus Edelstahl gefertigt.  
Garantiert eine gleichmäßige Rotation und einen sanften Übergang zur gewünschten Leistungsstufe.

**KONTROLLPANEL**  
- leicht ablesbar  
- Countdown-Timer

**4 Programmstufen:**  
- Langsam (Stufen 1-6)  
- Standard (Stufen 1-8)  
- Sanft (Stufen 1-9)  
- Schnell (Stufen 1-11)

**DECKEL MIT ÖFFNUNG**  
Für bequemes Hinzufügen von Zutaten während des Betriebs - ohne sich Gedanken über eine Verschmutzung der Arbeitsfläche zu machen.



Spiral-Knethaken aus Edelstahl AISI 304



Schneebesen aus Edelstahl AISI 304



Flachrührer 1 aus POM-Kunststoff



Flachrührer 2 aus Edelstahl AISI 304



Schüssel 7 L aus Edelstahl AISI 304





**Zuverlässiger Schutz**

- Überhitzungsschutz
- Einklappbares Messer
- Nicht leitender Verriegelungsgriff
- Rutschfeste stabilisierende Füße
- Überlastsicherung
- Beleuchteter Schalter
- Sichtbare HOT-Markierung

**Automatisches Anheben**

Der Deckel verfügt über einen Federmechanismus - für besonders einfaches Öffnen und Schließen. Erhöht die Effizienz.

**Robustes Design**

Der Rahmen besteht aus säurebeständigem Stahl mit einer Dicke von über 2 mm. Solides und robustes Design.

**Antihaftversiegelung der Oberfläche**

Verhindert ein Anhaften an der Oberfläche. Schnelle Abdichtung in ca. 1-3 Sekunden (je nach Foliendicke).

**Druckabsorbierer**

Verhindert ein Brechen der Verpackung. Verhindert kleine Löcher und Lecks.

**Leistungsstarker Heizmechanismus**

Leistungsstarke Heizelemente verkürzen die Aufheizzeit auf nur ca. 8-10 Minuten (von der eingestellten Temperatur). Gleichmäßige Temperaturverteilung über die gesamte Dichtfläche. Die Wärmedämmung reduziert den Wärmeverlust.

**Einfaches Abschneiden der Folie**

Mit einem automatisch einziehbares Messer mit 133 scharfen Zähnen. Hervorragend geeignet für alle Arten von Folien, auch für dicke Folien. Die Folie wird direkt hinter dem versiegelten Behälter in einem speziellen Streifen auf Basis der AIR-CUT-Technologie abgeschnitten



Inkl. Gratis-Matrize (805572) für Behälter 227x178mm

**Wartungs-/Sicherheitszone**

Rahmenbasis isoliert gegen hohe Temperaturen und elektrische Spannung. Hochwertige Materialien und nahtloses Design für eine schnelle Reinigung des unteren Teils des Gehäuses, ohne das Gerät dafür ausschalten zu müssen.

**Hot Point-Temperaturregler**

Temperaturregler mit einem Einstellungsbereich von 50 bis 210°C. Zur präzisen Anpassung der Haftfestigkeit für eine Vielzahl von Verpackungs- und Dichtungsfolien.

**Rollender Folienvorschub mit Spannvorrichtung**

Vielseitige Vorrichtung für unterschiedliche Dichtungsfolienbreiten - max. 187 mm. Passend für JUMBO-Rollen mit einem Durchmesser von bis zu 170 mm. Die Spannrolle sorgt für eine gleichmäßige Positionierung der Folie und verhindert so ein Abwickeln bzw. den übermäßigen Folienvorschub.

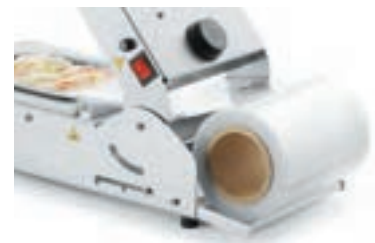

### VERSIEGELUNGSMASCHINE KOMPAKT

- Konstruktion aus Edelstahl.
- Mit einem Deckel mit Federmechanismus für einfaches und sicheres Öffnen.
- Isolierter Griff aus robustem Kunststoff.
- Automatische Guillotine mit Sicherheitsmesser in speziell konstruierter Abdeckung; Schneiden erfolgt direkt hinter dem verschlossenen Behälter in einem speziellen Streifen (Luftschnitttechnik).
- Rutschfeste Füße schützen die Tischplatte vor Kratzern.
- Die Versiegelungsoberfläche verfügt über eine Titanbeschichtung, die ein Verkleben der Folie verhindert und eine schnelle Versiegelung in 1-3 Sekunden ermöglicht (je nach Foliendicke).
- Der Druckabsorber sorgt für eine dichte Versiegelung.
- Farbcodierte LEDs zur Leistungsüberwachung.
- Überhitzungssperre, Überhitzungsschutz, beleuchteter Sicherheitsschalter.
- Aufwärmzeit nach Inbetriebnahme bis zur vollen Betriebsart: ca. 8-10 Minuten.
- Versiegelung von Trays bis zu 235x190x(H)155 mm und Becher bis zu (H)170 mm.
- Maximale Folienrollengröße: Breite 187 mm, ø 170 mm – Folie separat erhältlich (970720).
- Ausgestattet mit Aluminiummatrize für 227x178 mm Behälter (805572), ohne Trennwand.



330005

Artikelnummer	V	W	mm	€
330005	230	700	610x214x(H)190	875,00

### MATRIZE FÜR HENDI VERSIEGELUNGSMASCHINE

- Aus poliertem Aluminium hergestellt.
- Schwarze Silikonichtung.

Form	Artikelnummer	Typ	€
	805572	ein Behälter (227x178 mm)	119,50
	805589	zwei Behälter (178x113 mm)	119,50
	805596	ein zweiteiliger Behälter (227x178 mm)	119,50
	805619	ein runder Behälter (ø165 mm)	119,50
	805626	ein dreiteiliger Behälter (227x178 mm)	119,50

Form	Artikelnummer	Typ	€
	805633	zwei runde Behälter (ø115 mm)	119,50
	805640	ein zweiteiliger Colt-Behälter (227x178 mm)	119,50
	805657	zwei Behälter (1x 178x113 mm, 1x ø115 mm)	119,50
	805664	ein Behälter (187x137 mm)	119,50

### VERSIEGELUNGSFOLIE PET/CPP PEEL 12/40.4

- Für die Versiegelung von PET 12/CPP 40 Lebensmittelschalen geeignet.
- PEEL-Schicht, die das Öffnen der versiegelten Folie erleichtert.
- Folienabmessungen: 52 µm Stärk, 18,5 cm breit, 250 m lang.
- Rollendurchmesser: ø15 cm.
- Rollengewicht: ca. 2,9 kg.
- Passend für HENDI Traysealer (330005).

Artikelnummer	€
970720	39,95



970720



### VAKUUMKAMMERN-VERPACKUNGSMASCHINE KITCHEN LINE

- Dichtungseiste 290 mm, 3,5 mm breit.
- Gehäuse und Kammer aus hochwertigem Edelstahl.
- Durchsichtiger Deckel aus ABS zur Kontrolle des Vakuumierprozesses.
- Für den professionellen Gebrauch.
- Vakuumzeit und Vakuumiergrad einstellbar.
- Digitales Display.

### VAKUUMKAMMERN-VERPACKUNGSMASCHINE PROFI LINE

- Zur sicheren Verpackung von Lebensmitteln im professionellen Gastronomiebereich entwickelt.
- Besonders langlebig - Gehäuse und Kammer aus hochwertigem Edelstahl 304 gefertigt.
- Die Wölbung im Deckel ermöglichen auch das Vakuumieren von größeren Lebensmitteln.
- Der transparente Deckel aus verschleißarmen Materialien sorgt für eine lange Lebensdauer und erlaubt es dem Nutzer den Vakuumierungsprozess stets im Auge zu behalten.
- V-förmige Dichtung für bestmögliche Vakuumierergebnisse.
- Digitales und benutzerfreundliches Bedienfeld.
- Vollautomatische Funktionsweise inkl. einstellbarer Schweißzeit und Druckanzeige.



975398



975268

Artikelnummer	975398	975268	975275
Maße	359x429x(H)345 mm	370x480x(H)435 mm	425x560x(H)460 mm
Kammerabmessungen	350x300x(H)110 mm	320x370x(H)185 mm	370x450x(H)220 mm
Dichtungseiste	295 mm	300 mm	350 mm
Luftgekühlte Pumpe	77 L/Min.	133 L/Min.	333 L/Min.
Energie/ Stromspannung	630 W/230 V	370 W/230 V	750 W/230 V
Gewicht	24,4 kg	38 kg	62 kg
€	975,00	1 375,00	1 550,00



Video ansehen

**NEW**



936801

### TEFLONBAND FÜR DIE OBERE SCHWEISSLEISTE

- 65mm breit, 1 Meter lang.
- Für HENDI Vakuu-Maschinen.

Artikelnummer	€
936801	9,95

### VAKUUMKAMMERN-VERPACKUNGSMASCHINE PROFI LINE

- Einstellbare Vakuumier- und Versiegelungszeit.
- Wahlweise automatische oder manuelle Bedienung.
- Auch geeignet zum Vakuumieren von Flüssigkeiten und feuchten Lebensmitteln.
- Mit Marinierfunktion.
- Ausgestattet mit einer Digitalanzeige und einem manuellen Manometer.
- Die hochwertige Ölpumpe bietet einen hohen Druck (1009 mBar) und kurze Vakuumierzeiten.
- Gehäuse und Vakuumkammer aus hochwertigem Edelstahl.
- Die große Aussparung im Boden und der gewölbte Deckel ermöglichen auch das Vakuumieren von größeren Lebensmitteln.



201435



Artikelnummer	201435	201442
Maße	359x425x(H)356 mm	505x567x(H)465 mm
Kammerabmessungen	300x350x(H)110 mm	425x457x(H)100 mm
Dichtungseiste	300 mm	410 mm
Luftgekühlte Pumpe	8 m³/h - 133,3 L/Min.	20 m³/h - 333,3 L/Min.
Leistung/ Stromspannung	950 W/230 V	1100 W/230 V
Gewicht	27 kg	58,8 kg
€	1 095,00	1 895,00



970362

### VAKUUMVERPACKUNGSMASCHINE PROFI LINE

- Hochwertiges Edelstahlgehäuse.
- Professionelle Pumpe und Manometer.
- Automatischer oder manueller Betrieb möglich.
- Digitales Display.
- Einstellbare Vakuumierzeit.
- Dichtungsleiste mit Teflon beschichtet.
- Pumpenleistung: 20 L/min.
- Nur geeignet für strukturierte Vakuumbutel.

Artikelnummer	Schweißleiste (mm)	V	W	mm	€
970362	350	230	250	370x280x(H)170	525,00



975374

### VAKUUMVERPACKUNGSMASCHINE KITCHEN LINE

- Zum luftdichten Verpacken von Lebensmitteln und Non-Food-Produkten, ausgenommen Flüssigkeiten.
- Kann mit dem Beutelrollenaufsatz 970638 verwendet werden.
- Gehäuse aus rostfreiem Edelstahl.
- Die Deckeldichtung garantiert einen dichten Verschluss während des Betriebs.
- Benutzerfreundliches Bedienfeld.
- Countdown-Timer: 0-6 Sek.
- Mit Marinierfunktion.
- Mit Impuls-Vakuum-Modus.
- Schnellstarttasten am Griff für noch einfacheres Vakuumieren und Versiegeln.
- Automatische Abschaltung nach 10 Minuten Stillstand.
- Vibrationspumpe.
- Pumpenleistung: 16 l/Min.
- Nettogewicht: 5 kg.
- Die Vakuumpackungsmaschine ist nicht für den Dauerbetrieb geeignet.
- Zur Verwendung mit geprägten Beuteln.



970638

### HALTERUNG FÜR VAKUUMBEUTELROLLEN FÜR VAKUUMMASCHINE KITCHEN LINE (975374)

- Gehäuse aus ABS.
- Kann an der Vakuumpackungsmaschine Kitchen Line 975374 angebracht, aber auch als Stand-Alone verwendet werden.
- Ausgestattet mit einem austauschbaren Messer, zum exakten Abschneiden der Beutel.
- Innenmaße: 412x101x(H)101mm.
- Geeignet für Rollen bis maximal Ø 100x400mm.
- Mit transparentem Polykarbonat-Deckel.

Artikelnummer	mm	€
970638	487x122x(H)107	22,95

Artikelnummer	Schweißleiste (mm)	V	W	mm	€
975374	410	230	550	490x260x(H)145	319,50

## VAKUUMVERPACKUNGSBEUTEL



### VAKUUM-KOCHBEUTEL

- Geeignet für die Sous-Vide-Küche.
- 2-lagig: Innenschicht 60 µm lebensmittelechtes Polyethylen, Außenschicht 15µm Polyamid (Nylon).
- Die Gesamtdicke beträgt 75 µm.
- Die verwendeten Materialien wirken wie ein UV-Filter.
- Beutel können bei Temperaturen von -20° bis +110°C eingesetzt werden.
- Geeignet für Kammer-Vakuumverpackungsmaschinen.

Artikelnummer	Stückzahl	mm	€
970676	100	200x150	7,15
970652	100	250x150	8,75
970683	100	300x200	12,65
970669	100	350x250	19,25
970690	100	400x300	24,50

### VAKUUM-KOCHBEUTEL

- 2-lagig, Innenschicht aus lebensmittelechtem Polyethylen, Außenschicht aus Polyamid (Nylon).
- Die Gesamtdicke beträgt 65 µm.
- Geeignet für Kammer-Vakuumverpackungsmaschinen.
- Nicht für das Sous-Vide-Garen geeignet.

Artikelnummer	Stückzahl	mm	€
970607	100	200x140	4,95
970386	100	230x160	7,95
970614	100	300x200	10,75
970393	100	350x250	14,50
970621	100	400x300	18,95



### VAKUUM-KOCHBEUTEL ROLLE, GEPRÄGT - 2 STK.

- 2-lagig, Innenschicht 60 µm lebensmittelechtes Polyethylen, Außenschicht 15µm Polyamid (Nylon).
- Die Gesamtdicke beträgt 75 µm.
- Die verwendeten Materialien wirken wie ein UV-Filter.
- Das Prägen verbessert den Luftstrom aus dem Beutel während des Vakuumverpackungsprozesses.
- Die Beutel können bei Temperaturen von -20° bis +100°C eingesetzt werden.
- Geeignet für Kammer- und externe Vakuumverpackungsmaschinen.

Artikelnummer	Stückzahl	mm	€
971062	2	6000x200	8,95
971079	2	6000x280	12,25

### VAKUUM-KOCHBEUTEL, GEPRÄGT

- 2-lagig, Innenschicht 60 µm lebensmittelechtes Polyethylen, Außenschicht 15µm Polyamid (Nylon).
- Die Gesamtdicke beträgt 75 µm.
- Die verwendeten Materialien wirken wie ein UV-Filter.
- Das Prägen verbessert den Luftstrom aus dem Beutel während des Vakuumverpackungsprozesses.
- Beutel können bei Temperaturen von -20° bis +100°C eingesetzt werden.
- Geeignet für Kammer- und externe Vakuumverpackungsmaschinen.

Artikelnummer	Stückzahl	mm	€
971048	100	150x400	17,50
971017	100	150x250	11,50
971024	100	200x300	17,50
971055	100	250x350	26,50
971031	100	300x400	33,95

18/8

stainless steel



237687

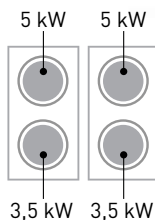

18/8

stainless steel



237670

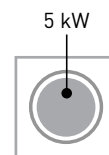

#### 4-FLAMMIGER INDUKTIONSHERD

- Zur Verwendung mit Woks oder extra großen Induktionstöpfen.
- Aus strapazierfähigem Edelstahl, mit Rahmen verstärkt.
- Induktionskochfeld mit 340x340 mm Abmessungen, aus 5 mm dickem gehärtetem Glas.
- Bis zu 60 % Energieeinsparung im Vergleich zu herkömmlichen Elektroherden.
- Bequemer Bedienknopf, 11 Leistungsstufen zur Auswahl.
- Sicheres und komfortables Arbeiten dank Wärmeerzeugung nur bei Kontakt zwischen Kochfeld und Topf oder Pfanne.
- Geeignet für Induktionstöpfe und Pfannen mit einem Grunddurchmesser von  $\varnothing 160 - 300$  mm.
- Maximal zulässige Beladung für Kochfeld: 40 kg.
- Verstellbare Füße ( $\pm 30$  mm) für eine perfekte Nivellierung des Herds.
- Die Einheit wird nicht mit einem Stecker geliefert.
- Vorsicht: Das Gerät muss von einem Elektriker an die Stromversorgung angeschlossen werden.

Artikelnummer	V	W	mm	€
237687	400	17000	800x700x(H)870	2 595,00

#### HOCHLEISTUNGS-INDUKTIONSHÖCKERKOCHER

- Zur Verwendung mit Woks oder extra großen Induktionstöpfen.
- Aus strapazierfähigem Edelstahl, mit Rahmen verstärkt.
- Induktionskochfeld mit 340x340 mm Abmessungen, aus 5 mm dickem gehärtetem Glas.
- Bis zu 60 % Energieeinsparung im Vergleich zu herkömmlichen Elektroherden.
- Bequemer Bedienknopf, 11 Leistungsstufen zur Auswahl.
- Sicheres und komfortables Arbeiten dank Wärmeerzeugung nur bei Kontakt zwischen Kochfeld und Topf oder Pfanne.
- Geeignet für Induktionstöpfe und Pfannen mit einem Grunddurchmesser von  $\varnothing 160 - 300$  mm.
- Maximal zulässige Beladung für Kochfeld: 40 kg.
- Verstellbare Füße ( $\pm 30$  mm) für eine perfekte Nivellierung des Herds.
- Die Einheit wird nicht mit einem Stecker geliefert.
- Vorsicht: Das Gerät muss von einem Elektriker an die Stromversorgung angeschlossen werden.

Artikelnummer	V	W	mm	€
237670	400	5000	400x400x(H)380	695,00



## GASKOCHER KITCHEN LINE 4 BRENNER MIT ELEKTRISCHEM OFEN GN 1/1



- 4 Brenner: 2x 3,5 kW + 2x 6 kW.
- Geeignet für Kochgeschirr: Ø 120-300 mm.
- Kochplatte aus Edelstahl AISI 304.
- Seiten- und Rückgehäuse aus Edelstahl: AISI 430.
- Gusseisenroste 335x300 mm, einer für jeden Brenner.
- Hochwertige Gusseisenbrenner.
- Im Auslieferungszustand eingerichtet zur Verwendung mit Erdgas.

- Düsen zum Umbau für die Verwendung mit Propangas enthalten.
- Stahlfüße mit rutschfester Oberfläche, einstellbar von 100 bis 165 mm.

- Konvektionsofen 3 kW/230 V (225882, 225899)
- Edelstahlkammer: 640x370x(H)350 mm, 4 GN 1/1 Einschübe.
  - Abstand zwischen den Einschüben: 75 mm
  - Inkl. 1 GN 1/1 Gitter

Gusseisenroste 335x300 mm,  
einer für jeden Brenner

Geeignet für Kochgeschirr:  
Ø 120-300 mm

Kochplatte aus Edelstahl  
AISI 304, Seiten- und  
Rückgehäuse aus  
Edelstahl: AISI 430.

Konvektionsofen GN 1/1

verstellbare Stahlfüße  
100-165 mm



839997

### TOPFTRÄGER

- Zum Aufsetzen kleiner Pfannen  
auf große Topfaufsätze.

Artikelnummer	mm	€
839997	255x255x(H)25	4,75

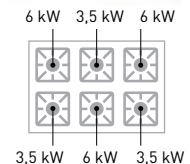
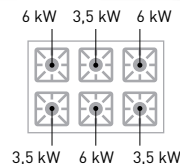
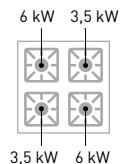
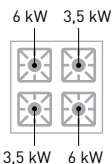

Artikelnummer	227381	225882	226094	225899
Maße	800x700x(H)310 mm	800x700x(H)900 mm	1200x700x(H)900 mm	1200x700x(H)900 mm
Ofenabmessungen	-	640x370x(H)350 mm	-	640x370x(H)350 mm
Brennerleistung	2x 3,5 kW + 2x 6 kW	2x 3,5 kW + 2x 6 kW	3x 3,5 kW + 3x 6 kW	3x 3,5 kW + 3x 6 kW
Art des Ofens	-	Konvektion, elektr	-	Konvektion, elektr
Ofenleistung	-	3 kW	-	3 kW
Totale Kraft	19 kW [HS]	19 kW [HS]	28,5 kW [HS]	28,5 kW [HS]
Stromspannung	-	230 V	-	230 V
Gewicht	35 kg	82 kg	95 kg	105 kg
€	1 425,00	2 495,00	2 295,00	2 995,00

S.S.  
stainless steel

225806

**GASHERD - 5 BRENNER MIT OFFENEM UNTERBAU**

- Geeignet für Erdgas.
- 3 Brenner mit 3,0 kW.
- 1 Kleinbrenner mit 1,8 kW.
- 1 Wok-Brenner mit 3,5 kW.
- Mit elektronischer Zündung und Thermoelementen.
- Dreiteilige gusseiserne Pfannenthalterung.
- Gewicht: 45 kg.

Artikelnummer	kW[HS]	mm	€
225806	14.3	900x600x(H)850	1 425,00



225707

**GASHERD - 5 BRENNER MIT ELEKTROOFEN**

- Geeignet für Erdgas.
- 3 Brenner mit 3,0 kW.
- 1 Kleinbrenner mit 1,8 kW.
- 1 Wok-Brenner mit 3,5 kW.
- Piezo-Zündung und Thermoelement.
- Dreiteilige gusseiserne Pfannenthalterung.
- Umluftofen 1/1 GN mit einer Leistung von 2,7 kW, ausgestattet mit zwei Ventilatoren, Thermostat bis 275°C und Timer.
- Inkl. 2 Roste.
- Zusätzliches oberes Element von 2,5 kW zum Grillen.
- Ofeninnenraum und Innentür aus Edelstahl.
- Gewicht: 78 kg.

Artikelnummer	V	W	kW[HS]	mm	€
225707	230	2900	14.3	900x655x(H)900	1 995,00



626504

147207

147306

**WOKPFANNE**

- Mit praktischen Tragegriffen.
- 1,5 mm dickes Stahlblech.
- Besonders geeignet für den Edelstahl-Wokhalter 149546 mit Green Fire-Grillgeräten, sowie in Kombination mit dem Edelstahlring 147207 und dem Hockerkocher 147108.



Artikelnummer	mm	€
626504	ø710x(H)220	112,50

**RING FÜR HOCKERKOCHE**

- Wokaufsatz zur Verwendung der Wokpfanne 626504 auf Hockerkocher 147108.

18/0  
stainless steel

Artikelnummer	mm	€
147207	ø360x(H)80	69,95

**UNTERGESTELL FÜR HOCKERKOCHE**

- Nur für Hockerkocher 147108 geeignet.

18/0  
stainless steel

Artikelnummer	mm	€
147306	425x425x(H)400	189,50



147801

### HOCKERKOCHER KITCHEN LINE

- Modell Kitchen Line - für Propan- und Butangas geeignet.
- Inklusive Umbausatz für den Betrieb mit Erdgas.
- Vollständig aus Edelstahl gefertigt.
- Ausgestattet mit Thermoelement, elektronischer Zündung und einem emailliertem Pfannenunterbau.
- Gasschlauch und Druckregler im Lieferumfang enthalten.

Artikelnummer	kW[HS]	mm	€
147801	6	400x440x(H)390	312,50



147276

### HOCKERKOCHER KITCHEN LINE XL

- XL-Modell, für Propan- und Butangas geeignet.
- Inklusive Umbausatz für den Betrieb mit Erdgas.
- Rahmen vollständig aus Edelstahl gefertigt.
- Mit Thermoelement, elektronischer Zündung und einem extra großen emaillierten Pfannenunterbau ausgestattet.
- Gasschlauch und Druckregler im Lieferumfang enthalten.

Artikelnummer	kW[HS]	mm	€
147276	10.8	580x650x(H)400	398,50



147108

### HOCKERKOCHER PROFI LINE

- Für Propan- und Butangas geeignet.
- Robuster Edelstahlrahmen, für schwere Lasten geeignet.
- Ausgestattet mit Thermoelement, elektronischer Zündung und emailliertem Schalenräger.
- Gasschlauch und Druckregler im Lieferumfang enthalten.
- Optional erweiterbar mit Hockersockel (Art.-Nr. 147306), Wokring (Art.-Nr. 147207) und Wok (Art.-Nr. 626504).

Artikelnummer	kW[HS]	mm	€
147108	6.7	425x425x(H)400	595,00

**NEW**



152157

### DRUCKREGLER 50 MBAR FÜR PROPAN- UND BUTANGRASGRILLS

- Für HENDI Gasgrills und Hockerkocher.

Artikelnummer	€
152157	15,95

**NEW**



147139

### GASSCHLAUCH FÜR HOCKERKOCHER

- Für HENDI Hockerkocher Profi Line und Kitchen Line mit den Artikelnummern 147108 oder 147801.

Artikelnummer	€
147139	17,50

## INDUKTIONSKOCHER KITCHEN LINE

- Schlichtes klares Design, geeignet für das Live-Kochen.
- Sehr flaches Gehäuse mit schwarz beschichtetem Edelstahlrahmen.
- Oberfläche aus Keramikglas mit integrierter Digitalanzeige.



 min Ø120 mm  
 max Ø230 mm  
 2000 W  
 230 V

239391



 min Ø140 mm  
 max Ø280 mm  
 3500 W  
 230 V

239421

### INDUKTIONSKOCHER 2000W KITCHEN LINE

- Touch-Bedienung, Leistung und Temperatur in 11 Stufen einstellbar.
- Temperaturbereich: 35-240°C.
- Geeignet für Pfannen mit einem Bodendurchmesser zwischen 120 und 220 mm.
- Mit Timerfunktion für 0-180 Minuten.
- Mit einem elektronischen Überhitzungsschutz ausgestattet.
- Maximale Belastung: 15kg.

Artikelnummer	V	W	mm	€
239391	230	2000	293x373x(H)56	98,50

### INDUKTIONSKOCHER 3500W KITCHEN LINE

- Touch-Bedienung, Leistung und Temperatur in 10 Stufen einstellbar.
- Temperaturbereich: 35-240°C.
- Geeignet für Pfannen mit einem Bodendurchmesser zwischen 140 und 280 mm.
- Mit Timerfunktion für 0-180 Minuten.
- Mit elektronischem Überhitzungsschutz.
- Maximale Belastung: 20kg.

Artikelnummer	V	W	mm	€
239421	230	3500	337x417x(H)85	225,00





Stabiler Edelstahlrahmen

Hochwertige Belüftung

Touch-Bedienung

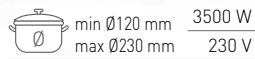

min Ø120 mm 3500 W  
max Ø230 mm 230 V

239414

Geeignet für eine Pfanne  
oder einen Behälter GN 1/2 800 W  
230 V

239384

### INDUKTIONSKOCHER DOPPELT KITCHEN LINE

- Touch-Bedienung, Leistung und Temperatur in 9 Stufen einstellbar.
- Mit Boost-Modus: Leistung wird kurzfristig vom rechten auf das linke Kochfeld übertragen.
- Das linke Kochfeld hat 1800W bzw. 2000W, wenn die Boost Funktion aktiv ist. Das rechte Kochfeld hat 1700W bzw. 1500W, wenn die Boost Funktion aktiv ist.
- Temperaturbereich: 35-240°C.
- Geeignet für Pfannen mit einem Bodendurchmesser zwischen 120 und 220 mm.
- Mit Timerfunktion für 0-180 Minuten.
- Ausgestattet mit einem elektronischen Schutz gegen Überhitzung.
- Zulässige maximale Beladung des Kochers: 2x15 kg.

Artikelnummer	V	W	mm	€
239414	230	3500	608x370x(H)61	207,50

### WARMHALTEPLATTE INDUKTION KITCHEN LINE

- Einzigartige Warmhalteplatte mit einer rechteckigen Induktionsspule, die es ermöglicht, gleichzeitig mehrere Behälter warmzuhalten und trotzdem volle Flexibilität in Sachen Platzierung bietet.
- Leistung 11-stufig mittels Drehknopfregler einstellbar.
- Temperaturbereich: 40-100°C.
- Ausgestattet mit elektronischem Überhitzungsschutz.
- Maximale Belastung: 15 kg.



Artikelnummer	V	W	mm	€
239384	230	800	460x315x(H)62	147,50



### INDUKTIONSKOCHER MODELL 3500 M

- Stufenlos verstellbarer Drehknopf.
- Gehäuse aus nicht rostendem Stahl.
- Zulässige maximale Beladung des Gerätes: 20 kg.
- Geeignet für Pfannen mit Bodendurchmesser zwischen 120 und 260 mm.

Artikelnummer	V	W	mm	€
239780	230	3500	327x425x(H)100	225,00

### INDUKTIONSKOCHER MODELL 3500 D

- Digitale Strom-, Temperatur- und Timereinstellung über Touch-Bedienelemente möglich.
- Gehäuse aus hochwertigem Edelstahl.
- Mit leicht zu reinigendem Fettfilter und doppelter Belüftung.
- Geeignet für Pfannen mit einem Bodendurchmesser von zwischen 140 und 280 mm. Höhenverstellbare Füße.
- Maximal zulässiges Beladungsgewicht: 20 kg.

Artikelnummer	V	W	mm	€
239711	230	3500	340x440x(H)120	259,50



### INDUKTIONSKOCHER MODELL 3500 D XL

- Digitale Strom-, Temperatur- und Timereinstellung über berührungsempfindliche Bedienelemente.
- Gehäuse aus Edelstahl.
- Mit leicht zu reinigendem Fettfilter und doppelter Belüftung.
- Geeignet für Pfannen mit einem Bodendurchmesser zwischen 160 und 300 mm.
- Höhenverstellbare Füße.
- Zulässige maximale Beladung: 20 kg.

Artikelnummer	V	W	mm	€
239698	230	3500	390x500x(H)120	312,50

### INDUKTIONSWOK MODELL 3500

- Edelstahlgehäuse.
- Einfach zu reinigender Fettfilter.
- Digitaler Leistungsregler.
- Die Einstellungen reagieren sofort auf High-/Low-Anpassungen.
- Ausschließlich mit der Wokpfanne 239773 zu verwenden.
- Zulässige maximale Beladung des Geräts: 20 kg.

Artikelnummer		V	W	mm	€
239766	Induktionskocher	230	3500	340x450x(H)120	312,50
239681	Induktionswok+Pfanne	230	3500	340x450x(H)	412,45



 min ø140 mm  
max ø280 mm

5000 W  
400 V

239322



 min ø140 mm  
max ø280 mm

5000 & 3500 W  
400 V

239346

### INDUKTIONSKOCHER MODELL 5000 D

- Digitale Strom-, Temperatur- und Timereinstellung über berührungsempfindliche Bedienelemente.
- Gehäuse aus Edelstahl.
- Mit leicht zu reinigendem Fettfilter und doppelter Belüftung.
- Geeignet für Pfannen mit Bodendurchmesser zwischen 140 und 280 mm.
- Höhenverstellbare Füße.
- Arbeitet mit 380V, Lieferung ohne Stecker, für die Installation wird ein Elektriker benötigt.
- Zulässige maximale Beladung des Backofens: 30 kg.

Artikelnummer	V	W	mm	€
239322	400	5000	398x515x(H)168	475,00

### INDUKTIONSKOCHER MODELL 7000

- Edelstahlgehäuse mit zwei Kochfeldern.
- Das vordere Kochfeld hat eine maximale Leistung von 5000W, wenn das vordere Kochfeld mit 5000W arbeitet, kann das hintere Kochfeld nur 2000W erzeugen.
- Das Hinterkochfeld hat eine maximale Leistung von 3500W, während das Vorderkochfeld 3500W nicht übersteigt.
- Elektronischer Schutz vor Überhitzung.
- Mit verstellbaren Metallfüßen und abnehmbarem Luftfilter.
- Arbeitet mit 380V, Lieferung ohne Stecker, für die Installation wird ein Elektriker benötigt.
- Geeignet für Pfannen mit Bodendurchmesser zwischen 140 und 280 mm.
- Zulässige maximale Beladung des Backofens: 20+20 kg.

Artikelnummer	V	W	mm	€
239346	400	7000	405x698x(H)145	975,00



239681



239773

### WOKPFANNE

- 3-lagiges Material.
- Mit Edelstahlgriff mit Softgrip.
- Mit Edelstahldeckel.
- Nur geeignet für Induktionswok 239766.

Artikelnummer	mm	€
239773	ø360x(H)180	99,95



**S.S.**  
stainless steel

### INDUKTIONSKOCHER MODELL 2000

- Extra dünnes Gehäuse (32mm) mit Edelstahlrahmen.
- Keramische Glasoberfläche.
- Berührungsempfindliche Steuerung.
- Zulässige maximale Beladung des Backofens: 15 kg.
- Geeignet für Pfannen mit Bodendurchmesser zwischen 120 und 260 mm.

Artikelnummer	V	W	mm	€
239230	230	2000	296x370x(H)46	<b>89,95</b>



239230



min ø120 mm  
max ø260 mm

2000 W  
230 V



239209



min ø120 mm  
max ø260 mm

1800 W  
230 V

**ABS**  
plastic

### INDUKTIONSKOCHER MODELL 1800

- Gehäuse aus ABS Kunststoff.
- Digitale Regelung von Leistung, Temperatur und Timer.
- Die Einstellungen reagieren sofort auf high/low.
- Zulässige maximale Beladung des Backofens: 15 kg.
- Geeignet für Pfannen mit Bodendurchmesser zwischen 120 und 260 mm.

Artikelnummer	V	W	mm	€
239209	230	1800	315x345x(H)70	<b>75,00</b>



209509

**AL**  
aluminium

### WARMHALTEPLATTE

- GN 1/1 - Aluminium.
- Basis isoliert.
- Heizt automatisch auf 95°C.
- Kann sowohl zum Warmhalten als auch in Kombination mit HENDI Thermoboxen Kitchen Line 1/1 und größer verwendet werden (707906, 707968, 707951, 707944).

Artikelnummer	V	W	mm	€
209509	230	190	530x325x(H)30	<b>186,50</b>





### INDUKTIONSHHEIZPLATTE 800 W

- Schwarze Kristallglasoberfläche und Kunststoffgehäuse.
- Leistungsregulierung in 10 Stufen einstellbar, ausgestattet mit einem elektronischen Überhitzungsschutz.
- Bedienfeld mit LED-Anzeige und Touch-Steuerung, kann versenkt montiert werden.
- Kann als Heizgerät verwendet werden, das mit einem speziellen Adapter ausgestattet ist.
- Auch für den Einbau mit dem optional separat erhältlichen Ring [239186] geeignet.

Artikelnummer	V	W	mm	€
239193	230	800	ø245x(H)68	97,50



239186

### EINBAURAHMEN FÜR INDUKTIONSHHEIZGERÄT 800W

- Zum Einbau der Induktionsheizung 800W (239193) in jede hitzebeständige und ebene Tischfläche.
- Induktionsheizung 800W ist separat erhältlich.

Artikelnummer	mm	€
239186	ø270x(H)17	10,95



239551

### INDUKTIONSHHEIZPLATTE 1000 W

- Heizfläche aus schwarzem Kristallglas.
- Gehäuse aus Kunststoff.
- Induktionsheizelement zum Einbau in Arbeitsoberflächen, wie zB dafür geeignete Chafing Dishes.
- 10-stufige Leistungsregelung mit elektronischem Überhitzungsschutz.
- Touch-Display und LED-Anzeige.
- Zulässige maximale Beladung des Backofens: 15 kg.
- Geeignet für Töpfe und Pfannen mit einem Bodendurchmesser von ø120-200 mm.

Artikelnummer	V	W	mm	€
239551	230	1000	350x350x(H)	112,50

Zwei Quarz-  
HeizelementeBeleuchtung  
unter dem Regal

233962

### WARMHALTEVITRINE MIT QUARZHEIZUNG, 2 REGALBÖDEN

- Gehärtetes Glas an den Seiten, geschwungene Glastüren und Spiegellrückwand.
- Edelstahlgehäuse.
- Zwei geschwungene Glastüren an der Vorderseite.
- Regalböden passend für 4 x GN 1/2 Behälter (GN-Behälter sind nicht im Lieferumfang enthalten).
- Ausgestattet mit zwei Quarzheizelementen und einer elektrischen Heizplatte an der Unterseite.
- Mechanischer Temperaturregler.
- Mit Deckenbeleuchtung.
- Temperaturbereich: +30°C bis +90°C

Artikelnummer	V	W	mm	€
233962	230	560	650x467x(H)630	675,00



233726



233733



### WARMHALTEVITRINE MIT 3 AUSLAGEN

- Doppelt verglaste Frontscheibe.
- Zugang mit 2 Schiebetüren auf der Rückseite.
- Edelstahlgehäuse.
- Oben angebrachte LED Innenbeleuchtung.
- 3 verchromte, höhenverstellbare Regalböden.
- Digitalanzeige mit Temperaturregelung.
- Temperaturbereich: +30°C bis +90°C.

Artikelnummer	-	V	W	mm	€
233726	120 Liter	230	1100	678x568x(H)686	635,00
233733	160 Liter	230	1500	857x568x(H)686	725,00

LED-Beleuchtung

Schiebetüren





273982



### WARMHALTEVITRINE MIT 1 AUSLAGE

- Gehärtetes Glas an den Seiten mit gewölbter Frontscheibe.
- Edelstahlgehäuse.
- Große Glastüre an der Rückseite für einfaches Befüllen.
- Einfach zu reinigen.
- Mit herausnehmbarer Krümelschublade.
- Temperatur regelbar bis 85 °C.
- Inklusive feinmaschigem GN 1/1 Rost für kleinere Lebensmittel.

Artikelnummer	-	V	W	mm	€
273982	einzel	230	400	554x376x(H)311	372,50



273999



### WARMHALTEVITRINE MIT 2 AUSLAGEN

- Gehärtetes Glas an den Seiten mit gewölbter Frontscheibe.
- Edelstahlgehäuse.
- Große Glastüre an der Rückseite für einfaches Befüllen.
- Einfach zu reinigen.
- Mit herausnehmbarer Krümelschublade.
- Temperatur regelbar bis 85 °C.
- Inklusive zweier feinmaschiger GN 1/1 Roste für kleinere Lebensmittel.

Artikelnummer	-	V	W	mm	€
273999	doppelt	230	400	554x376x(H)432	475,00



Wasserbehälter zur Befeuchtung.



### WARMHALTEVITRINE

- Zugang mit Türe auf der Rückseite.
- Beleuchtete Werbebox.
- Edelstahlgehäuse.
- Oben angebrachte Innenbeleuchtung.
- 3 verchromte, höhenverstellbare Regalböden 400x335 mm.
- Wasserbehälter zur Luftbefeuchtung in der warmhaltevitrine.
- Digitalanzeige mit Temperaturregelung.
- Temperaturbereich: +30°C bis +90°C.

Artikelnummer	-	V	W	mm	€
233740	97 Liter	230	800	460x448x(H)785	625,00



233740

7 Bleche  
500 W  
230 V



229064

### DÖRRAUTOMAT KITCHEN LINE

- Zum Trocknen von Obst, Gemüse, Kräutern, Fleisch, Fisch, etc.
- Der leise Lüfter zirkuliert die warme Luft konstant im Kammerinneren und sorgt so für gleichmäßige Dörrergebnisse, ohne die Gitter drehen zu müssen.
- Inklusive 7 Edelstahlgittern à 305x330 mm, die jeweils mit bis zu 500 g beladen werden können.
- Die Gitter sind in regelmäßigen Abständen von 35 mm anordenbar und lassen sich leicht entnehmen bzw. reinigen.
- Das doppelwandige Polypropylengehäuse erhöht die thermische Effizienz.
- Dank der transparenten Tür kann der Dörrprozess jederzeit im Auge behalten werden.

- Die inkludierte transparente Gitterauflage verhindert, dass kleinere Stücke während des Dörrprozesses durch das Gitter fallen oder dient als Krümelauffangmatte am Boden der Dörrautomateninnenkammer.
- Digitales Display
- Timer in 30-Minuten-Schritten auf bis zu 24 Stunden einstellbar.
- Temperatur von +35°C bis +70°C einstellbar.

Artikelnummer	-	V	W	mm	€
229064	7 Bleche	230	500	345x450x(H)315	165,00

Einfach zu bedienen.



Mit feiner Gewebeflechtung für das Trocknen von kleineren Stücken.



### KUNSTSTOFF-TROPFSCHALE FÜR DÖRRAUTOMATEN

- Für HENDI-Dörrautomaten mit den Artikelnummern 229002, 229019, 229033 oder 229064.

Artikelnummer	€
941461	5,00



NEW

941461

## DÖRRAUTOMAT PROFI LINE

- Gehäuse aus Edelstahl.
- Zum Trocknen von Obst, Gemüse, Kräutern, Fleisch, Fisch, etc.
- Digitales Bedienfeld.
- Timer in 30-Minuten-Schritten auf bis zu 24 Stunden einstellbar.
- Temperatur in 5°-Schritten von +35°C bis +75°C einstellbar.
- Der leise Lüfter zirkuliert die warme Luft konstant im Kammerinneren und sorgt so für gleichmäßige Dörresulte, ohne die Gitter drehen zu müssen.
- Inklusive 6 Edelstahlgittern à 305x330 mm.
- Die Gitter sind in regelmäßigen Abständen anordenbar und lassen sich leicht entnehmen bzw. reinigen.
- Dank der transparenten Tür kann der Dörrprozess jederzeit im Auge behalten werden.

Artikelnummer	-	V	W	mm	€
229033	6 Bleche	230	650	340x450x(H)311	185,00

6 Bleche  
600 W  
230 V



229033



Video ansehen

## DÖRRAUTOMAT PROFI LINE 10 BLECHE

- Gehäuse aus Edelstahl.
- Zum Trocknen von Obst, Gemüse, Kräutern, Fleisch, Fisch, etc.
- Digitales Bedienfeld.
- Timer einstellbar bis zu 24 Stunden in Schritten von 30 Minuten.
- Temperatur einstellbar von 35°C bis 75°C in 5°-Schritten.
- Leise Lüfter zirkulieren die warme Luft für ein gleichmäßig getrocknetes Ergebnis, ohne dass die Schalen gedreht werden müssen.
- Ausgestattet mit 10 Edelstahlgittern à 395x380 mm.
- Die Gitter sind gleichmäßig verteilt und lassen sich leicht entfernen und reinigen.
- Dank der transparenten Tür können Sie den Trocknungsprozess im Auge behalten.

Artikelnummer	-	V	W	mm	€
229026	10 Bleche	230	1000	417x535x(H)430	325,00

10 Bleche  
1000 W  
230 V



229026

## TROPFSCHALE FÜR DÖRRAUTOMATEN

- Für den HENDI Profi Line Dörrautomaten mit der Artikelnummer 229026.

NEW

Artikelnummer	€
946190	6,00

## GEWÜRZMATTE FÜR DÖRRAUTOMATEN

- Für den HENDI Dörrautomaten Profi Line mit der Artikelnummer 229026.

NEW

Artikelnummer	€
946268	5,00



946190



946268

Transparente Unterlage enthalten



Einfach zu bedienende digitale Steuerung



Geeignet zum Trocknen auf 10 Blechen gleichzeitig





Klappbare Donut-Ablage



205914

**DONUT-FRITEUSE**

- Ideal zum Braten von Donuts, Engelsflügeln, Beignets, holländischen Donuts und anderen frittierten Teigwaren.
- Komplett aus Edelstahl, mit zwei Rosten (354x383mm) mit Cool-Touch-Griff, einem Heizschutz und einem Deckel, der auch als Auffangwanne dienen kann.
- Einfach zu bedienen und zu reinigen, geeignet für intensive Nutzung und hohe Leistungen.
- Ausgestattet mit einem großen geschweißten Öltank (400x400x(H)160 mm) mit einem Fassungsvermögen von max. 12 Liter.
- Der Tank ist mit einem Ablasshahn und einer Markierung für den Min./Max. Ölstand ausgestattet und verfügt über eine "Kaltzone" zur Verbesserung der Ölgebrauchszeit.
- Abnehmbares Heizelement mit Abschaltfunktion im ausgezogenen Zustand und Überhitzungsschutz.
- Die Temperatur kann von 50° bis 190°C eingestellt werden.
- Heizungsanzeigeleuchte zur Anzeige, ob das Heizelement in Betrieb ist.
- Mit rutschfesten Gummifüßen.

Dank der „Kaltzone“ werden Frittierrückstände unter der Heizvorrichtung gesammelt und die Qualität des Öls erhöht.



Ablasshahn

Artikelnummer	Liter	V	W	mm	€
205914	12	230	3500	630x860x(H)360	495,00



## FRITTEUSEN PROFI LINE

- Die Profi Line-Tischfritteusen sind aus Edelstahl 18/0 gefertigt.
- Element mit Abschaltfunktion beim Entfernen.
- Der Öltank mit V-förmigem Boden sorgt für eine optimale Kältezone und erhöht die Lebensdauer des Öls.
- Die übersichtliche Steuerung mit Temperaturkontrollleuchten befindet sich auf der Oberseite des Geräts.
- Schutz gegen Überhitzung durch eine rückstellbare Thermo­sicherung.
- Ein Frittierkorb mit extra langem Griff macht dieses Modell zu einem feinen Gerät für den intensiven Gebrauch.
- Alle Fritteusen werden mit Frittierkorb und Deckel geliefert.

18/0  
stainless steel

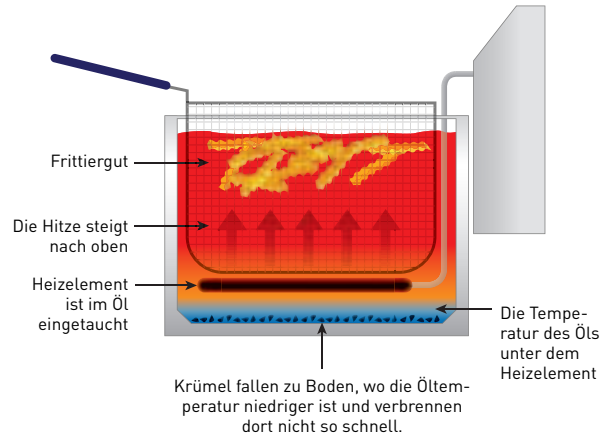

209424

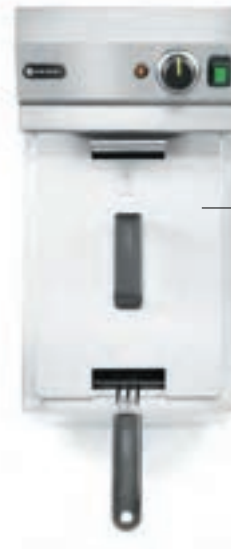

**XL**  
**10 L**

## FRITTEUSE 10 LITER, 400V, 6600W

- Sehr leistungsstarke 400V-Fritteuse, die dem Heizelement eine Leistung von bis zu 6600W ermöglicht.
- Verkürzt die Temperaturerholungszeit nach dem Einlegen von Tiefkühlkost und führt so zu knusprigeren Speisen.
- Lieferung ohne Stecker, für die Installation wird ein Elektriker benötigt.

Artikelnummer	Liter	V	W	mm	€
209424	10	400	6600	302x687x(H)375	389,50

## FRITTIERKORB

Artikelnummer		€
930618	Geeignet für 4 Liter Fritteuse 205808 und 205846	15,00
930632	6 Liter Fritteuse 205815 205853	22,00
930656	Frittierkorb für HENDI, 8-Liter-Fritteuse 205822 205839	25,00
933664	8-Liter-Fritteuse 207208 207307 209202 209301	30,00
944387	Einführung Fritteusen 215012 215029	35,00
961247	10-Liter-Fritteuse 209424	35,00

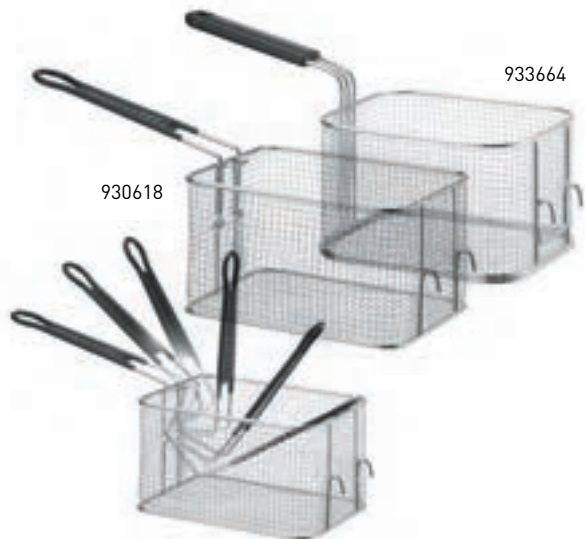



## FRITTEUSEN PROFI LINE DIGITAL

- Die Profi Line-Tischfritteusen sind aus Edelstahl 18/0 gefertigt.
- Element mit Abschaltfunktion beim Entfernen.
- Der Öltank mit V-förmigem Boden sorgt für eine optimale Kältezone und erhöht die Lebensdauer des Öls.
- Die übersichtliche Steuerung mit Temperaturkontrollleuchten befindet sich auf der Oberseite des Geräts.
- Schutz gegen Überhitzung durch eine rückstellbare Thermosicherung.
- Ein Frittierkorb mit extra langem Griff macht dieses Modell zu einem feinen Gerät für den intensiven Gebrauch.
- Alle Fritteusen werden mit Frittierkorb und Deckel geliefert.

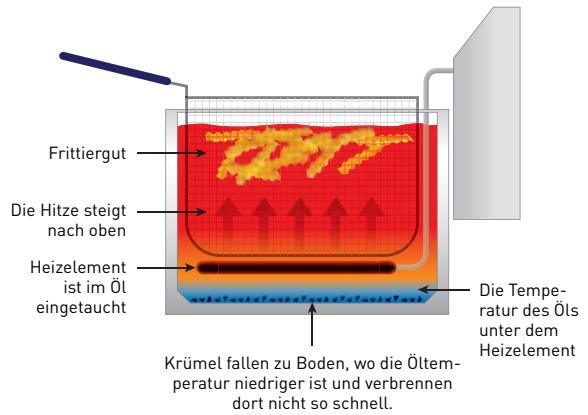

18/0  
stainless steel



Frittierkörbe auf  
Seite 165

8 l  
3500 W  
230 V



207369

2x 8 l  
2x 3500 W  
230 V



207376

### FRITEUSE PROFI LINE DIGITAL - MIT ABLASSHAHN - 8 L

- Ausgestattet mit einem digitalen Bedienfeld mit Temperatur- und Timerfunktion.

Artikelnummer	Liter	V	W	mm	€
207369	8	230	3500	300x515x(H)345	298,50

### FRITEUSE PROFI LINE DIGITAL- MIT ABLASSHAHN 2 X 8 L

- Ausgestattet mit einem digitalen Bedienfeld mit Temperatur- und Timerfunktion.

Artikelnummer	Liter	V	W	mm	€
207376	16	230	7000	605x515x(H)345	589,50



## FRITTEUSEN PROFI LINE

- Die Profi Line-Tischfritteusen sind aus Edelstahl 18/0 gefertigt.
- Element mit Abschaltfunktion beim Entfernen.
- Der Öltank mit V-förmigem Boden sorgt für eine optimale Kältezone und erhöht die Lebensdauer des Öls.
- Die übersichtliche Steuerung mit Temperaturkontrollleuchten befindet sich auf der Oberseite des Geräts.
- Schutz gegen Überhitzung durch eine rückstellbare Thermoisicherung.
- Ein Frittierkorb mit extra langem Griff macht dieses Modell zu einem feinen Gerät für den intensiven Gebrauch.
- Alle Friteusen werden mit Frittierkorb und Deckel geliefert.

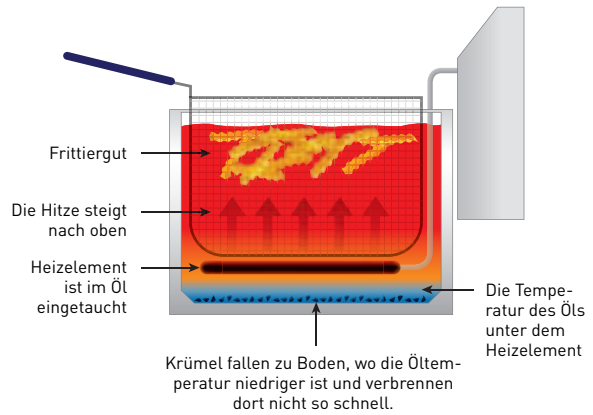

### PROFI LINE FRITTEUSE, 8 L

Artikelnummer	Liter	V	W	mm	€
207208	8	230	3500	305x460x(H)350	232,50



### PROFI LINE FRITTEUSE, 2 x 8 L

Artikelnummer	Liter	V	W	mm	€
207307	16	230	7000	605x460x(H)350	459,50



### PROFI LINE FRITTEUSE MIT ABLASSHAHN, 8 L

Artikelnummer	Liter	V	W	mm	€
209202	8	230	3500	305x515x(H)350	269,50

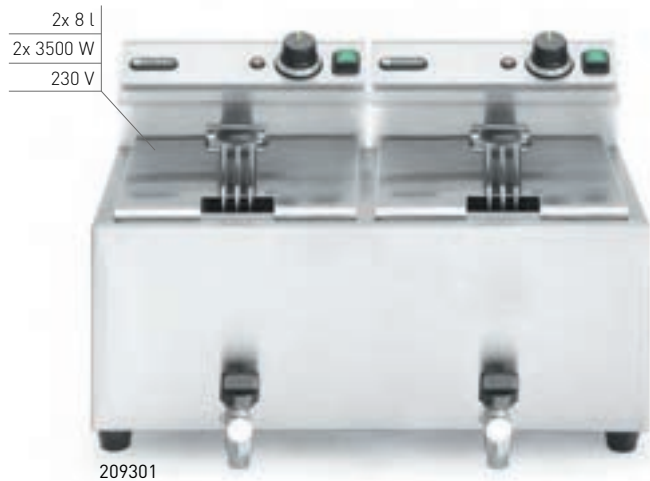

### PROFI LINE FRITTEUSE MIT ABLASSHAHN, 2 x 8 L

Artikelnummer	Liter	V	W	mm	€
209301	16	230	7000	605x515x(H)350	489,50

18/0  
stainless steel



18/0

stainless steel



205808



205839

### FRITTEUSE KITCHEN LINE

- Gehäuse und Öltank aus Edelstahl.
- Abnehmbares Element mit Abschaltfunktion beim Abnehmen.
- Abnehmbarer Ölbehälter für eine besonders einfache Reinigung.
- Heizleuchte zur Anzeige, ob das Heizelement in Betrieb ist.
- Die Temperatur kann bis auf 190°C eingestellt werden.
- Ein Sicherheitsthermostat sorgt dafür, dass die Fritteuse nicht überhitzt.
- Überhitzungsschutz mit Reset für zusätzlichen Schutz.
- Frittierkorb mit wärmeisoliertem und extra langem Griff.
- Kaltzone zum Schutz der Ölqualität.
- Lieferung mit Frittierkorb und Deckel.

Frittierkörbe  
auf Seite 165

Artikelnummer	Liter	V	W	mm	€
205808	4	230	3000	217x380x(H)300	125,00
205846	4+4	230	3000+3000	470x420x(H)330	242,50
205815	6	230	3300	265x430x(H)290	137,50
205853	6+6	230	3300+3300	550x430x(H)290	267,50
205822	8	230	3500	265x430x(H)345	149,50
205839	8+8	230	3500+3500	550x430x(H)345	289,50

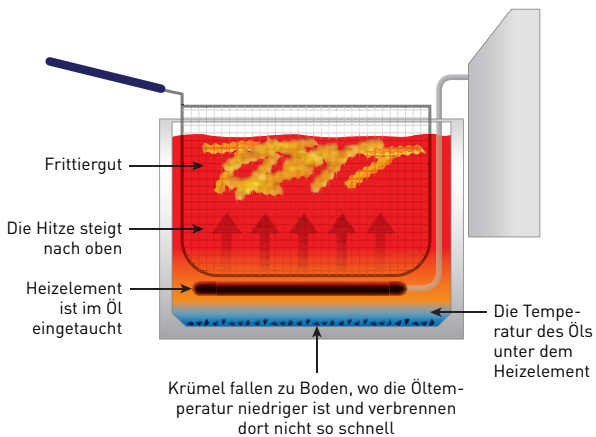

4 l

4+4 l

6 l

6+6 l

8 l

8+8 l



205808



205846



205815



205853



205822



205839



215012



215029

### INDUKTIONSFRITEUSE MIT ABLASSHAHN

- Ein präzise Temperaturregelung und modernste Induktionstechnologie halten das Öl exakt auf der eingestellten Temperatur.
- Mit Countdown-Timer.
- Effiziente Wärmeübertragung.
- Edelstahlgehäuse für einfache Reinigung.
- Überhitzungsschutz.
- Zeigt die eingestellte Öltemperatur an.
- Lieferung mit Frittierkorb und Deckel.

Frittierkörbe  
auf Seite 165

### INDUKTIONSFRITEUSE MIT ABLASSHAHN - 8 L

Artikelnummer	Liter	V	W	mm	€
215012	8	230	3500	290x485x(H)405	398,50

### INDUKTIONSFRITEUSE - MIT ABLASSHAHN 2X8 L

Artikelnummer	Liter	V	W	mm	€
215029	16	230	7000	580x485x(H)406	798,50

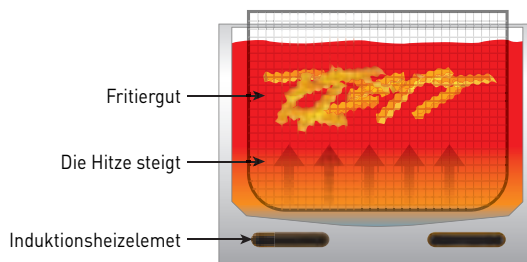

Einfaches Ablassen des Öls  
mithilfe eines Ablasshahns



Inkl. Filter für den  
Induktionsmotor

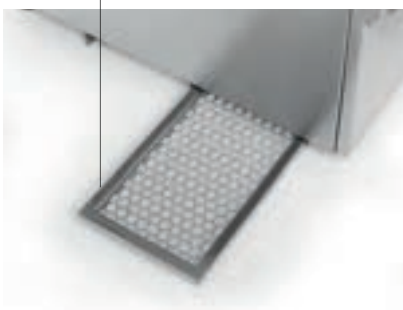

Praktische Einhängung  
für den Frittierkorb





Infrarot-Glühlampe 919200 inkludiert

### HÖHENVERSTELLBARE WÄRMELAMPE, KONISCH



- Dank der regulierbaren Kabellänge von 70 cm bis 150 cm sehr flexibel und individuell einsetzbar.
- Die Wärmeleistung kann durch die Höheneinstellung der Lampe für jeden Bedarf individuell angepasst werden.
- Der Ein-/Ausschalter befindet sich auf der Oberseite der Lampe.
- Dank der bruchsicheren Glühbirne bestens zum Warmhalten von Speisen aller Art geeignet.

Artikelnummer	Farbe	V	W	mm	€
273869	Silber	230	250	ø275x(H)250	76,50
273876	Kupfer	230	250	ø275x(H)250	76,50
273845	Schwarz	230	250	ø275x(H)250	76,50

### HÖHENVERSTELLBARE WÄRMELAMPE, ZYLINDERFÖRMIG



- Sehr flexibel und individuell einsetzbar dank der regulierbaren Schnurlänge von 70 cm bis 150 cm.
- Die Wärmeleistung kann durch die Höheneinstellung der Lampe für jeden Bedarf reguliert werden.
- Der Ein-/Ausschalter befindet sich auf der Oberseite der Lampe.
- Dank der bruchsicheren Glühbirne bestens geeignet zum Warmhalten von Speisen aller Art.

Artikelnummer	Farbe	V	W	mm	€
273883	Silber	230	250	ø175x(H)250	67,50
273890	Kupfer	230	250	ø175x(H)250	67,50
273852	Schwarz	230	250	ø175x(H)250	67,50

### INFRAROT-GLÜHLAMPE

- Ersatzbirne für Infrarot-Wärmelampen.
- Dank warmem rotem Licht ideal für den Hausgebrauch.
- Bruchsicher, mit normaler Fassung (E27).

Artikelnummer	V	W	mm	€
919217	230	250	ø125x(H)170	13,95



919217



919200

### INFRAROT-GLÜHLAMPE

- Ersatzbirne für Infrarot-Wärmelampen.
- Dank hellem weißem Licht ideal für den Hausgebrauch.
- Bruchsicher, mit normaler Fassung (E27).

Artikelnummer	V	W	mm	€
919200	230	250	ø125x(H)170	13,95



### WÄRMEBRÜCKE MIT 2 INFRAROTLAMPEN

- Ideal zum Warmhalten von Speisen für die Zeit zwischen der Zubereitung und dem Servieren.
- Höhenverstellbar von 590 bis 790 mm.

Artikelnummer	Farbe	V	W	mm	€
273906	Silber	230	500	453x360x(H)790	137,50
273913	Schwarz	230	500	453x360x(H)790	145,00



**GRILLPLATTEN PROFI LINE**

- Gehäuse aus Edelstahl.
- Die hartverchromte Oberfläche (9 mm Platte) erleichtert die Reinigung.
- Mit abnehmbarer Tropfschale und hohen Aufkantungen.
- Stufenloser Thermostat, einstellbar bis 300°C.
- Überhitzungsschutz.
- Geeignet für den Dauereinsatz.
- Netzschalter mit integrierter Kontrollleuchte.
- Rutschfeste Füße.

Schaber und Wender  
auf Seite **83**

**GRILLPLATTE**

- Grillfläche 330x270 mm, glatte Ausführung.

Artikelnummer	-	V	W	mm	€
203125	glatte	230	2000	300x420x(H)225	<b>275,00</b>

203125



203149

**GRILLPLATTE**

- Grillfläche 518x328 mm, glatte Ausführung.

Artikelnummer	-	V	W	mm	€
203149	glatte Ausführung	230	2400	550x420x(H)240	<b>369,50</b>

**GRILLPLATTE**

- Grillfläche 518x328, 1/2 glatt und 1/2 gerillt.

Artikelnummer	-	V	W	mm	€
203156	1/2 glatt, 1/2 gerillt	230	2400	550x380x(H)240	<b>389,50</b>

203156

1/2 glatt, 1/2 gerillt 230 2400 550x380x(H)240 **389,50**

203170

**GRILLPLATTE**

- Grillfläche: 518x328 mm, gerillte Ausführung.

Artikelnummer	-	V	W	mm	€
203170	gerillte Ausführung	230	2400	550x420x(H)240	<b>439,50</b>



203163

**GRILLPLATTE**

- 2 unabhängige Arbeitsbereiche, 2 Heizungsanzeigeleuchten.
- Grillfläche 688x410 mm, links 462 mm glatt und rechts 226 mm gerippt.

Artikelnummer	-	V	W	mm	€
203163	2/3 glatt, 1/3 gerillt	230	3500	720x530x(H)250	<b>545,00</b>

203163

2/3 glatt, 1/3 gerillt 230 3500 720x530x(H)250 **545,00**

**KONTAKTGRILLS**

- Perfekt zum Grillen und Erhitzen von Paninis, Fleisch, Würstchen und Gemüse.
- Emaillierte Gitterroste aus Gusseisen, die einfach zu reinigen und zu warten sind.
- Das Gehäuse aus hochwertigem Edelstahl 18/10 garantiert Langlebigkeit.
- Leistungsstarke Heizelemente heizen die Grillflächen schnell und effizient auf.
- Die Temperatur kann mittels Thermostat ganz einfach von 0°C bis 300°C eingestellt werden.
- Belüftungsöffnungen schützen den Grill vor Überhitzung.

- Bodengitter mit hinteren und seitlichen Kanten und einer abnehmbaren Tropfschale, um die Reinigung zu erleichtern.
- Sie können die obere Grillplatte mittels hitzebeständigem Griff ganz einfach anheben und dank des gefederten Schließmechanismus in jeder gewünschten Position fixieren.
- Inklusive Netzschalter mit integrierter Anzeigeleuchte, Vorheizleuchte und 1,7m Netzkabel mit geerdetem Stecker.
- Mit Gummifüßen für mehr Stabilität und zur Reduktion versehentlicher Bewegungen während des Gebrauchs.
- Eine Grillreinigungsbürste ist im Lieferumfang enthalten.



Komfortabler Griff

Heizfläche aus Gusseisen mit Keramikbeschichtung



Video ansehen

Fettauffangschale

Thermostat mit einfacher Temperaturregelung

**KONTAKTGRILL - EINZELVERSION**

- Grillfläche 220x230 mm.
- Gerillte Ausführung.

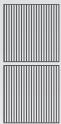

Artikelnummer	V	W	mm	€
263501	230	1800	310x370x(H)210	197,50

**KONTAKTGRILL - EINZELVERSION**

- Grillfläche 220x230 mm.
- Oben gerillt und unten glatt.

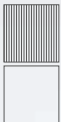

Artikelnummer	V	W	mm	€
263600	230	1800	310x370x(H)210	197,50

1800 W  
230 V

263501

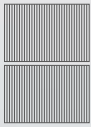

### KONTAKTGRILL - PANINI

- Grillfläche 340x230 mm.
- Gerillte Ausführung.

Artikelnummer	V	W	mm	€
263655	230	2200	430x370x(H)210	232,50

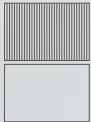

### KONTAKTGRILL - PANINI

- Grillfläche 340x230 mm.
- Oben gerillt und unten glatt.

Artikelnummer	V	W	mm	€
263662	230	2200	430x370x(H)210	232,50

2200 W  
230 V



263655

XL  
→ | 545 mm | ←

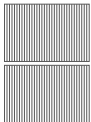

### KONTAKT-GRILL PANINI XL

- Sowohl die obere als auch die untere Grillplatte ist gerillt.

Artikelnummer	V	W	mm	€
263624	230	2700	548x415x(H)210	389,50

3000 W  
230 V



263624

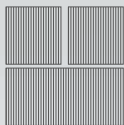

### KONTAKTGRILL - DOPPELVERSION, GERILLTE AUSFÜHRUNG

- Thermostate separat einstellbar.
- Grillfläche untere Platte 475x230 mm.
- Gerillte Ausführung.

Artikelnummer	V	W	mm	€
263709	230	3600	570x370x(H)210	332,50

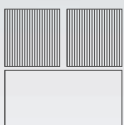

### KONTAKTGRILL - DOPPELVERSION

- Thermostate unabhängig einstellbar.
- Grillfläche untere Platte 475x230 mm.
- Oben gerillt und unten glatt.

Artikelnummer	V	W	mm	€
263808	230	3600	570x370x(H)210	332,50

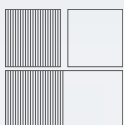

### KONTAKTGRILL - DOPPELVERSION

- Thermostate unabhängig einstellbar.
- Grillfläche untere Platte 475x230 mm.
- 1/2 glatt, 1/2 gerillt.

Artikelnummer	V	W	mm	€
263907	230	3600	570x370x(H)210	332,50

3600 W  
230 V

263709



Motor sowohl rechts-  
als auch linksdrehend

Große  
Hitzreflektoren

Herausnehmbares  
Abtropfgitter

4 leistungsstarke  
Brenner



226001

### DÖNERGRILL GAS PROFI LINE

- Für den Gebrauch von Erdgas, Düsenset für den Gebrauch mit Propangas. (Druckminderer und Gasschlauch nicht im Lieferumfang enthalten)
- Abstand verstellbar
- Leistung der Brenner: 12 kW
- Seitenteile im Lieferumfang enthalten
- Länge: 900 mm
- Für Spieße bis zu 80 kg
- Gewicht: 30 kg

Artikelnummer	kW[HS]	mm	€
226001	12	470x550x(H)1150	1 175,00



18/0  
stainless steel

### ELEKTRISCHES KEBABMESSER

- Geeignet zum Schneiden von Dönerfleisch und Gyros unter professionellen Bedingungen.
- Inklusive 2 Messer Ø 100 mm, 1 glattes Messer und 1 gezahntes Messer.
- Die Messer drehen sich mit 2600 U/Min und sind geeignet zum Verarbeiten von bis zu 60 kg/h.
- Leicht einstellbare Schnittstärke von 0 - 8 mm.
- Klingendeckung aus Edelstahl für sicheres Arbeiten.
- Griff und Motorgehäuse aus besonderes griffigem Material.
- Im Gehäuse integrierter Ein/Aus Schalter.
- Mit Überlastschutz und Rücksetztaste.
- Schleifstein zum Schärfen der Messer.
- Gewicht: 1 kg.

Artikelnummer	V	W	mm	€
267240	230	80	202x152x(H)182	132,50



267240

Al S.S.  
aluminium stainless steel

### ELEKTRISCHES KEBABMESSER, KABELLOS

- Geeignet zum professionellen Schneiden von Dönerfleisch und Gyros.
- Inklusive 2 Messer mit Ø 100 mm, 1x glatt und 1x gezahnt.
- Die Messer drehen sich mit 2600 U/Min und ermöglichen es Ihnen, bis zu 60 kg Fleisch pro Stunde zu verarbeiten.
- Einfache Regulierung der Schnittstärke von 0 bis 8 mm.
- Schutz der Schneide aus Edelstahl, gewährleistet Sicherheit während des Schneidens.
- Griff und Gehäuse des Motors aus rutschfestem Material.
- Integrierter Ein-/Aus-Schalter.
- Das mitgelieferte Ladegerät zeigt den Batteriestand mittels grüner/roter Leuchte an.
- Inklusive zweier Akkus, 2.000 mAh.
- Klingenschleifstein enthalten.
- Gewicht: Ca. 1,3 kg.

Artikelnummer	V	W	mm	€
267257	230	80	199x152x(H)184	198,50



267257

### ERSATZKLINGE FÜR KEBABMESSER

- Ersetzen Sie Ihr gebrochenes oder verlorenes Messer und verlängern Sie die Lebensdauer Ihres elektrischen Dönermessers.
- Zur Verwendung mit elektrischen HENDI Kebabmessern mit folgenden Artikelnummern: 267202 267233 267240 267257.

Artikelnummer	€
267219	42,50

### ELEKTRISCHES KEBABMESSER

- Ideal zum Schneiden jeglicher Art von gebratenem Fleisch, wie zB Kebab, Shawarma, Gyros, etc.
- Große, glatte Ø 80-mm-Klinge mit Schutz aus Edelstahl.
- Die Klingendeckung sorgt für mehr Sicherheit beim Schneiden.
- Zusätzliche gezackte Ø 80mm-Klinge im Lieferumfang enthalten.
- Die Schnittscheibe erreicht bis zu 8.000 U/Min.
- Aluminium-Griff mit 2,7m Netzkabel.
- Schutzart: IPX4.
- Adapter mit Kontrollleuchte.
- Klingenschärfstein, Klingensänder und Schraubenzieher sind im Lieferumfang enthalten.

Artikelnummer	V	W	mm	€
267264	230	80	232x120x(H)115	298,50



267264

## SOUS-VIDE SYSTEM

- Kulinarisches System, in dem vakuumversiegelte Lebensmittel bei einer genau kontrollierten Temperatur gekocht werden.
- Ideal für à la carte Restaurants.
- Hervorragend geeignet für die Vorbereitung außerhalb von Spitzenzeiten.

- Gleichbleibend hohe Qualität der Ergebnisse.
- Hochpräziser Thermostat, einstellbar (0,1°C) von 35° bis 90°C.
- Gehäuse komplett aus Edelstahl.
- Kann durch den Deckel mit Silikonrand luft- und wasserdicht verschlossen werden.

GN 1/1  
600 W  
230 V



225448

GN 2/3  
400 W  
230 V



225264

### SOUS VIDE GERÄT GN 1/1

- Mit praktischen Tragegriffen und Ablasshahn.
- Inklusive 6-teiligem Abstandhalter aus Edelstahl.

Artikelnummer	Liter	V	W	mm	€
225448	20	230	600	540x335x(H)310	412,50

### SOUS VIDE GERÄT GN 2/3

- Mit Tragegriffen.
- Inklusive 4-teiligem Abstandhalter aus Edelstahl.

Artikelnummer	Liter	V	W	mm	€
225264	13	230	400	363x335x(H)290	298,50



### VAKUUM-KOCHBEUTEL, GEPRÄGT

Artikelnummer	Stückzahl	mm	€
971048	100	150x400	17,50
971017	100	150x250	11,50
971024	100	200x300	17,50
971055	100	250x350	26,50
971031	100	300x400	33,95



222645



### IVIDE SOUS VIDE STICK 2.0

- Für einen sicheren Betrieb schaltet sich der Sous-Vide-Stick automatisch ab, wenn er aus dem Wasserbad entfernt wird.
- WiFi-Steuerung möglich, App für iOS und Android-Geräte verfügbar.
- Die App hilft Benutzern, die perfekte Zeit und Temperatur zu berechnen, inklusive über 600 vorinstallierte Rezepte.
- Die Temperatur kann zwischen 5°C und 90°C in Schritten von 0,1°C eingestellt werden.
- Kann bis zu 30 Liter Wasser aufheizen und zirkulieren.
- Kann 12 Liter Wasser pro Minute zirkulieren.
- Der helle Bildschirm zeigt die Arbeitstemperatur und die Zeit, einfach zu bedienen.
- Gehäuse wasserdicht gem.
- IPX 7 Norm.

Artikelnummer	V	W	mm	€
222645	230	1200	63x97x(H)344	149,50



864210



### GASTRONORM-DECKEL MIT SOUS-VIDE-STICK-AUSSPARUNG

- Mit Aussparung für Sous-Vide-Stick 222645.
- Auch für Edelstahl-Gastronormbehälter Profi Line geeignet.

Artikelnummer	GN	mm	€
864210	GN 1/2	265x325	14,95
864203	GN 1/1	530x325	18,95



222997

### IVIDE PLUS SOUS VIDE STAB

- Hochpräzise Sous-Vide Wärmepumpe mit Temperaturregelung.
- 4-Zoll-Touchscreen-Schnittstelle.
- Dank Klemme für alle runden oder flachen Kochgefäße mit einer Mindesttiefe von 16,5 cm ausgelegt.
- Beste Leistungen bei bis zu 80 Liter.
- Betriebstemperatur 5-99°C, Genauigkeit 0,07°C.
- Der Timer kann zwischen 1 Minute und 99 Stunden eingestellt werden.
- Mehrere Maschinen können über die App verwaltet werden.
- Bietet eine außergewöhnliche Temperaturstabilität.
- Schutzmechanismus schaltet das Gerät bei versehentlicher Verwendung ohne Wasser ab.
- Umwälzpumpe zur Beseitigung von Kalt- und Heißstellen.
- Temperatursensor zur Vermeidung von Überlastung und Überhitzung.
- Tragetasche.
- IPX7, widersteht Spritzwasser und versehentlichem Untertauchen.

### APP:

- Erlaubt Ihnen von überall Zugriff auf Ihre Geräte und eine präzise Temperatursteuerung.
- Ständig wachsende Rezeptsammlung mit über 600 Rezepten.
- Unser Sous Vide Rechner: Wir haben alle Tests und Recherchen für Sie durchgeführt, was bedeutet, dass Sie das Internet nicht mehr nach Informationen durchsuchen müssen.
- Rezept-Speicher: Speichern Sie Ihre eigenen Garzeiten und Temperaturen.
- Kochhistorie: Die letzten 10 Kochvorgänge werden gespeichert.
- Kochen mit mehreren Geräten: Steuern Sie mehrere Sticks mit nur einer App.
- Erhalten Sie Benachrichtigungen, wenn das Wasser die eingestellte Temperatur erreicht hat und das Essen gekocht ist.
- Ist die Garzeit abgeschlossen, hält die App die Lebensmittel auf der optimalen Temperatur.

Artikelnummer	V	W	mm	€
222997	230	2200	130x145x(H)330	675,00



864227

864234



### GASTRONORM-DECKEL MIT SOUS-VIDE-STICK-AUSSPARUNG

- Mit Aussparung für Sous-Vide-Stick 222997.
- Auch für Edelstahl-Gastronormbehälter Profi Line geeignet.

Artikelnummer	GN	mm	€
864234	GN 1/2	265x325	13,95
864227	GN 1/1	530x325	17,95



222638



### IVIDE PLUS JUNIOR

- Hochpräziser Sous-Vide-Stick mit Temperaturregelung.
- 4 Zoll hochauflösender Touchscreen.
- Geeignet für alle runden oder flachen Kochgefäße mit einer Mindestdiefe von 16,5 cm, Anbringung am Gefäß mittels Klemme.
- Beste Leistungen bis zu 45 Liter Volumen.
- Betriebstemperatur 5-99°C, Genauigkeit 0,07°C.
- Der Timer kann zwischen 1 Minute und 99 Stunden eingestellt werden.
- WiFi-kompatibel, kann mittels sousvidetools-App gesteuert werden.
- Mehrere Sticks können gleichzeitig über dieselbe App verwaltet werden.
- Ein Schutzmechanismus schaltet das Sous-Vide-Gerät bei versehentlicher Verwendung ohne oder mit zu wenig Wasser automatisch ab.
- Die integrierte Umwälzpumpe verhindert Kalt- oder Heißstellen.
- IPX7, widersteht Spritzwasser und versehentlichem Untertauchen.

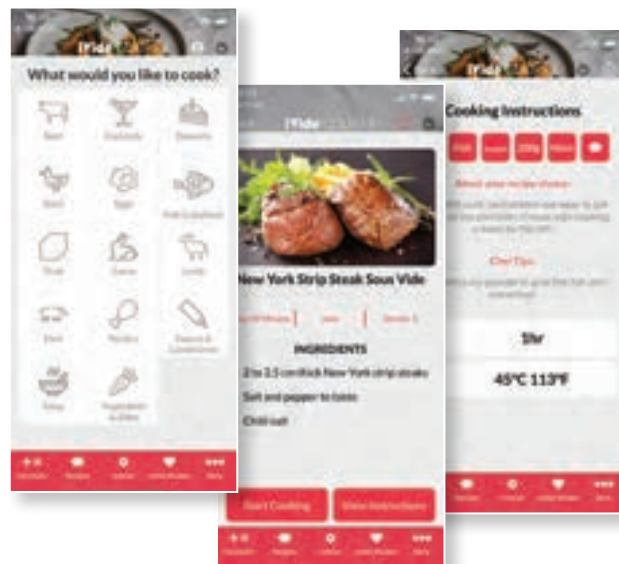

Artikelnummer	V	W	mm	€
222638	230	1500	159x121x(H)285	398,50

**RÄUCHERPISTOLE -  
3 GESCHWINDIGKEITSSTUFEN**

- Räuchern ist eine sehr geschmackvolle Ergänzung zu Ihren Fleisch-, Fisch- und Gemüsegerichten, kann aber auch beim Servieren einen Wow-Faktor erzeugen.
- Der kalte Rauch ist auch ideal für empfindliches Obst und Gemüse geeignet (Textur oder Temperatur werden nicht verändert).
- Die Räucherpistole lässt sich mit nur einem Knopfdruck bedienen, hat 3 Geschwindigkeitsstufen.
- Die Lüfterkammer aus Aluminium fungiert als Kühlkörper und kühlt den Rauch, bevor er abgegebene wird.
- Das Holz muss vor dem Räuchern nicht eingeweicht werden.
- Kann auch mit Tee oder Gewürzen verwendet werden.
- Herausnehmbare Räucherkammer mit integriertem Siebfilter.
- Flexibler Silikonschlauch (50 cm lang) zum einfachen Einleiten des Rauchs in wiederverschließbare Beutel und Behälter.
- Leichtes Gewicht mit komfortablem Griff für die einfache Bedienung mit einer Hand.
- Betrieben durch einen wiederaufladbaren Lithium-Akku von 1000mAh.
- Set inklusive 3 Ersatz-Filternetzen, einer Pinzette und USB-Ladekabel.
- Holz oder Kräuter nicht im Lieferumfang enthalten.

Artikelnummer	mm	€
199640	215x70x(H)160	76,50



199640





### RÄUCHERBOX

- Der Aluminiumkörper fungiert als Kühlkörper, der den Rauch kühlt und dann abführt.
- Holz benötigt keine Vorwässerung vor dem Räuchern.
- Kann auch mit Tee oder Gewürzen verwendet werden.
- Abnehmbare Rauchkammer mit integriertem Filter.
- Flexibler Gummischlauch (30 cm lang) zum einfachen Einblasen von Rauch in wiederverschließbare Beutel und Behälter.

- Kompakt und leicht genug, um mit einer Hand bedient zu werden.
- Stromversorgung durch 2 AA-Batterien, nicht im Lieferumfang enthalten.
- Holz oder Kräuter zum Räuchern nicht enthalten.

Artikelnummer	mm	€
199992	90x54x(H)122	24,95



199664

199657

### GLASGLOSCHEN MIT LÜFTUNGSÖFFNUNG

- Aus Borosilikatglas, ausgestattet mit einer Silikonentlüftung zur Aufnahme des Schlauches einer Räucherpistole.
- In Kombination mit einer Räucherpistole eine spektakuläre Art und Weise Speisen zu präsentieren.

Artikelnummer		mm	€
199664	Servierglosche	ø260x(H)174	79,50
199657	Cocktail-Glosche	ø130x(H)282	32,50



199978

### GLASGLOSCHEN

- Idealerweise in Kombination mit einer Räucherbox oder -pistole verwenden, um Kunden Gerichte auf eine spektakuläre Art und Weise zu präsentieren.

Artikelnummer	mm	€
199978	ø275x(H)140	18,95



198124

### GASANZÜNDER - 2 STK.

- Einfach nachfüllbar.
- Wird leer geliefert.

Artikelnummer	Stückzahl	mm	€
198124	2	(L)230	7,95

## AROMATISCHE RÄUCHERCHIPS

– Räuchermehl und -chips werden aus dem Holz edler Laub- und Obstbaumarten und aus Fässern mit gereiften Spirituosen (zB Rotwein, Whisky und Cognac) gewonnen. Letztere werden vor allem den Liebhabern der genannten Getränke empfohlen, da sie ein außergewöhnliches Geschmackserlebnis bieten. Die Produkte stammen dabei aus Teilen alter Eichenfässer, in denen die oben genannten Getränke zuvor jahrelang gelagert wurden.

– Unser Angebot umfasst feines Räuchermehl und zwei Größen von Räucherchips, kleine und etwas größere.

– HENDI Räucherchips garantieren nicht nur den perfekt rauchigen Geschmack eines jeden Gerichts, sondern bieten auch einen besonderen Wow-Effekt beim Präsentieren und Servieren der Speisen.

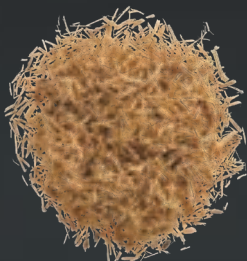
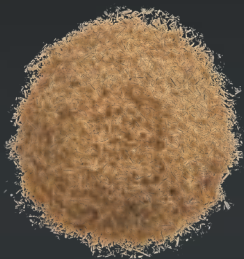

Räuchermehl

zur Verwendung mit Rauchpistolen  
und Rauchinfusoren

Räucherchips klein

zur Verwendung direkt auf der Kohle oder  
in Kombination mit einer Rauchtasse oder -box

Räucherchips



EICHE



BUCHE



ZITRUSFRÜCHTE



PFIRSICH



MANDEL



OLIVE

### Räuchermehl



	EICHE	BUCHE	ZITRUSFRÜCHTE	PFIRSICH	MANDEL	OLIVE
Artikelnummer	199787	199183	199213	199237	199220	199190
Gewicht	700 g	700 g	700 g	700 g	700 g	700 g
€	6,50	6,50	6,50	6,50	6,50	6,50

### Räucherchips klein



	EICHE	BUCHE	ZITRUSFRÜCHTE	PFIRSICH	MANDEL	OLIVE
Artikelnummer	199282	199275	199305	199329	199312	199299
Gewicht	700 g	700 g	700 g	700 g	700 g	700 g
€	10,95	10,95	10,95	10,95	10,95	10,95



### Räucherchips



	EICHE	BUCHE	ZITRUSFRÜCHTE	PFIRSICH	MANDEL	OLIVE
Artikelnummer	199374	199367	199398	199411	199404	199381
Gewicht	3 kg	3 kg	3 kg	3 kg	3 kg	3 kg
€	10,50	10,50	10,50	10,50	10,50	10,50





		ROTWEIN	WHISKEY	COGNAC
<b>Räuchermehl</b>				
	Artikelnummer	199244	199251	199268
	Gewicht	700 g	700 g	700 g
	€	6,50	6,50	6,50
<b>Räucherchips klein</b>				
	Artikelnummer	199336	199343	199350
	Gewicht	700 g	700 g	700 g
	€	10,95	10,95	10,95
<b>Räucherchips</b>				
	Artikelnummer	199428	199435	199442
	Gewicht	3 kg	3 kg	3 kg
	€	10,50	10,50	10,50



199794

**RÄUCHERMEHLSET MIT 9 AROMEN**

- Zur Verwendung mit Kalträuchergeräten oder Räucherpistolen.
- Set, bestehend aus 9 verschiedenen Arten sehr fein aromatischer Geschmäcker.
- Geschmacksrichtungen: Mandeln, Buchen, Zitrusfrüchte, Cognac, Eichenholz, Oliven, Pfirsich, Rotwein und Whisky.

Artikelnummer	Gewicht (kg)	€
199794	1.35	39,95

## RÄUCHERHOLZSTÜCKE

- Ideal für mittlere bis hohe Temperaturen.
- Ideal für Pizzabacköfen, Backöfen im Freien und Grills - kann direkt auf Holzkohle verwendet werden.
- Für ein einzigartig rauchiges Aroma und einen besonderen Geschmack Ihrer Lieblingsgerichte.
- Hergestellt aus hochwertigem Holz bzw. aus Holzfässern.
- Unser Angebot umfasst Räucherholzstücke aus:
  - Wein-, Whisky- oder Cognacfässern.
  - Buchen-, Oliven-, Zitrus-, Mandel- oder Pfirsichholz.



PFIRSICH

199503

Artikelnummer

3 kg

Gewicht

€ 22,50

€



BUCHE

199459

3 kg

Gewicht

€ 22,50

€



ZITRUSFRÜCHTE

199480

3 kg

Gewicht

€ 22,50

€



EICHE

199466

3 kg

Gewicht

€ 22,50

€

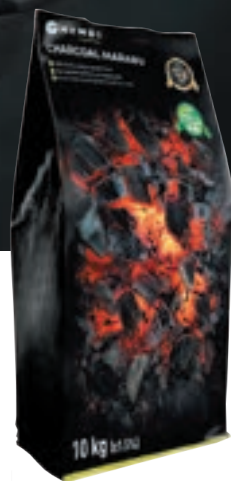

HOLZKOHLE MARABU

199541

10 kg

Gewicht

€ 25,95

€



MANDEL

199497

3 kg

Gewicht

€ 22,50

€



OLIVE

199473

3 kg

Gewicht

€ 22,50

€



ROTWEIN

199510

3 kg

Gewicht

€ 22,50

€

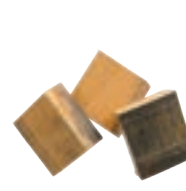

COGNAC

199534

3 kg

Gewicht

€ 22,50

€



WHISKEY

199527

3 kg

Gewicht

€ 22,50

€

## TEPPANYAKI-GRILLPLATTE

- Abnehmbares und stufenlos verstellbares Steckerthermostat.
- Stabile Griffe für den sicheren Transport.
- Die Teppanyaki-Grillplatte ist leicht zu reinigen.
- Die Grillplattenoberfläche ist mit einer Antihafbeschichtung versehen.



## TEPPANYAKI-GRILLPLATTE

- Grilloberfläche: 440x230 mm.

Artikelnummer	V	W	mm	€
238608	230	1800	526x230x(H)120	39,95

## TEPPANYAKI-GRILLPLATTE

- Grilloberfläche: 892x220 mm.

Artikelnummer	V	W	mm	€
238301	230	1800	1023x220x(H)112	87,50

## PARTYPFANNE

- Aluminium mit Antihafbeschichtung.
- Abnehmbarer Thermostat.
- Geeignet zum Frittieren, Braten und Warmhalten.
- Inklusive Deckel mit Klarglas und zwei isolierten Griffen.



Artikelnummer	V	W	mm	€
239605	230	1600	ø620x(H)190	87,50
239506	230	1400	ø500x(H)190	44,95



239605

## THERMOSTATKABEL FÜR PARTYPFANNE

- Ersetzen Sie das defekte oder verloren gegangene Thermostatkabel, um die Lebensdauer Ihrer Teilwannen zu verlängern.
- Zur Verwendung mit HENDI Partypfanne 239506 und 239605.

Artikelnummer	€
239599	12,95



239506



20

Standardfunktionen

- Kochen
- Zerkleinern
- Rühren
- Vermengen
- Dampfgaren
- Sautieren
- Reiben
- Sous-vide
- Aufschlagen
- Schmelzen
- Karamellisieren
- Emulgieren
- Kneten
- Häckseln
- Hacken
- Mahlen
- Schneiden
- Mischen
- Verrühren
- Wiegen

**Eine moderne Küchenmaschine, die:**

- das automatische Kochen mit Hilfe von vorab gespeicherten Rezepten ermöglicht.
- die Zubereitung von schmackhaften und gesunden Mahlzeiten im Handumdrehen garantiert.
- manuelles Kochen, d.h. das Einstellen und Ändern der Kochparameter während des laufenden Kochbetriebs, erlaubt.

**Zusätzliche Funktionen:**

- Erstellen eines Archivs gekochter Gerichte.
- Suche nach Lieblingsgerichten.

**Technische Parameter:**

- Temperaturregelung von 37°C bis 130°C
- Timer: 0-90 Min.
- 12 Rührwerksgeschwindigkeitsstufen
- Schüssel-Volumen: 4,5l (3l verwendbar)
- Heizleistung: 1000 W
- Motorleistung: 1000 W
- Rührleistung: 1400 W
- Leistungsaufnahme gesamt: 1400 W
- Netto-/Bruttogewicht: 8,21 kg /10,6 kg

Artikelnummer	V	W	mm	€
221761	230	1400	210x380x(H)320	598,50
517123	Set: Schüssel und Zubehör für HENDICHEF			129,00

Alle Informationen zum HENDICHEF gibt es unter [www.hendichef.com](http://www.hendichef.com)

## BAIN-MARIE GASTRONORM



### BAIN-MARIE KITCHEN LINE

- Gastronorm 1/1.
- Dauertemperatur stufenlos regelbar bis 85°C.
- Edelstahl-Wasserwanne mit abgerundeten Ecken zur einfachen Reinigung.
- Mit Ein-/Ausschalter und Kontrollleuchte.
- Gastronorm-Behälter nicht im Lieferumfang enthalten.
- Geeignet für Gastronorm-Behälter mit einer Tiefe von bis zu 150mm.



Artikelnummer	V	W	mm	€
238905	230	1200	340x540x(H)250	119,50

### BAIN-MARIE KITCHEN LINE MIT ABLASSHAHN

- Gastronorm 1/1.
- Dauertemperatur stufenlos regelbar bis 85 °C.
- Edelstahl Wasserwanne mit abgerundeten Ecken zur einfachen Reinigung.
- Mit Ein-/Ausschalter und Kontrollleuchte.
- GN-Behälter nicht im Lieferumfang enthalten.
- Geeignet für Gastronom Behälter bis 150 mm Tiefe.
- Mit Ablasshahn.



Artikelnummer	V	W	mm	€
238912	230	1200	340x540x(H)250	132,50

## THERMOSYSTEM



### THERMOSYSTEM 1

- Wassertopf emailliert Ø 185mm.
- Bain-Marie Behälter aus Edelstahl mit Deckel.
- Mit Energieregler und Kontrollleuchte.



Artikelnummer	Liter	V	W	mm	€
201107	4.2	230	200	265x265x(H)245	220,95

### THERMOSYSTEM 2

- 2 Wassertöpfe emailliert Ø 185mm.
- 2 Bain-Marie Behälter aus Edelstahl mit Deckel.
- 2 Energieregler mit Kontrollleuchten.



Artikelnummer	Liter	V	W	mm	€
201206	8.4	230	400	505x265x(H)245	376,95



Video ansehen



240410



240403

### REISKOCHER MIT DAMPFGARFUNKTION

- Das Gehäuse besteht aus Edelstahl.
- Abnehmbarer Innentopf aus Aluminium mit Antihafbeschichtung, leicht zu reinigen.
- Der Deckel aus Polypropylen mit Scharnier ist mit einem praktischen Griff, einer luftdichten Dichtung und einem Entlüftungsventil ausgestattet.
- Der Deckel wird durch die integrierte Verriegelung fest verschlossen.
- Dank des integrierten Kondensatabscheiders wird der Arbeitsplatz nicht nass.
- 2 Betriebsarten - Garen und Warmhalten; nach dem Garen wechselt das Gerät in den Warmhaltemodus.
- Kann auch zum Dampfgaren von Gemüse mit dem mitgelieferten Dampfkorb verwendet werden.
- Kapazität: 10 Löffel trockener Reis (15-20 Portionen gekochter Reis).
- Enthalten: Dampfkorb, Reis-Messbecher und Löffel.

Artikelnummer	Liter	V	W	mm	€
240410	1.8	230	700	ø280x(H)285	52,50

### REISKOCHER

- Geeignet für 30 Tassen (180 ml) Trockenreis.
- Kocht Reis und hält ihn automatisch warm.
- Inklusive Messbecher, Reislöffel und Silikon-Antihafpolster.
- Bei Warmhalten werden auch die Seiten des Reiskochers erwärmt.

Artikelnummer	Liter	V	W	mm	€
240403	5.4	230	1950	455x455x(H)380	207,50

**NEW**

### ANTIHAFTMATTE FÜR REISKOCHER

- Für den HENDI Reiskocher 240403.

Artikelnummer	€
930830	5,75



930830



Herausnehmbarer  
Innentopf



240441



240458

### REISKOCHER 4,2L

- Hergestellt aus langlebigem und leicht zu reinigendem Aluminium.
- Der Innenraum ist mit einer Antihafbeschichtung versehen.
- Schaltet nach dem Kochen des Reises automatisch in den Warmhaltemodus.
- Großes Fassungsvermögen von 4,2 Litern oder 23 Messbecher Trockenreis.
- Dank des spezielles Designs der Griffe fungieren diese auch als praktische Deckelhalter und ermöglichen es, den heißen Deckel einerseits sicher aufbewahren zu können und andererseits immer sofort zur Hand zu haben.
- Messbecher und Reislöffel im Lieferumfang enthalten.

Artikelnummer	Liter	V	W	mm	€
240441	4.2	230	1550	420x380x(H)240	107,95

### REISKOCHER 10L

- Hergestellt aus langlebigem und leicht zu reinigendem Aluminium.
- Der Innenraum ist mit einer Antihafbeschichtung versehen.
- Schaltet nach dem Kochen des Reises automatisch in den Warmhaltemodus.
- Großes Fassungsvermögen von 10 Litern oder 50 Messbecher Trockenreis.
- Dank des spezielles Designs der Griffe fungieren diese auch als praktische Deckelhalter und ermöglichen es, den heißen Deckel einerseits sicher aufbewahren zu können und andererseits immer sofort zur Hand zu haben.
- Messbecher und Reislöffel im Lieferumfang enthalten.

Artikelnummer	Liter	V	W	mm	€
240458	10	230	2900	555x495x(H)365	179,50



2000 W  
230 V



264119

### SALAMANDER ZUR WANDMONTAGE

- Entspricht der IPX4-Norm.
- Kann ohne zusätzliche Halterungen an der Wand montiert werden.
- Ideal zum Grillen oder Erwärmen von Speisen oder Sandwiches.
- Stufenlos einstellbar von 50°C bis 300°C.
- Mit oberem Heizelement.
- Ausgestattet mit Thermostat, 30 Minuten Timer und Kontrollleuchte.
- 4 mögliche Gitterhöhen, Gittergriffe mit Hitzeschild.
- Mit Krümelfach.

Artikelnummer	V	W	mm	€
264119	230	2000	610x310x(H)280	269,50



3600 W  
230 V



264300

### SALAMANDER.

- Ideal für Aufläufe, Grillen und Aufheizen von Gerichten.
- Temperaturregelung: 50°-300°C.
- Mit oberem Heizelement.
- Ausgestattet mit Thermostat, 30 Min. Timer und Kontrolllampe.
- 4 mögliche Rasterhöhen.
- Im Lieferumfang enthalten: Gitter mit Griffen und Krümelschale.
- Innenabmessungen: 646x408x(H)337 mm.
- Hergestellt aus Edelstahl.

Artikelnummer	V	W	mm	€
264300	230	3600	800x472x(H)456	475,00

NEW

2850 W  
230 V

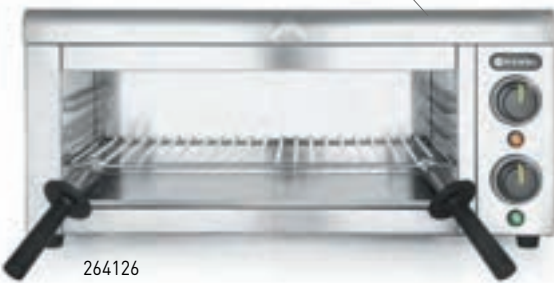

264126



### SALAMANDER GN 1/1, WANDMONTAGE

- Hergestellt aus Edelstahl.
- Entspricht der IPX4-Norm – verbesserter Schutz vor Feuchtigkeit.
- Kann ohne zusätzliche Halterungen an der Wand montiert werden.
- Stufenlose Temperaturregelung: 50-300°C.
- Mit oben angebrachtem Heizelement.
- Ausgestattet mit Thermostat, Timer (30 Min.) und Kontrolllampe.
- 4 mögliche Höheneinstellungen.
- Im Lieferumfang enthalten: Gitter mit hitzegeschützten Griffen, Krümelfach
- Innenabmessungen: 536x355x(H)192 mm.
- Kabellänge: 1,5 m.

Artikelnummer	V	W	mm	€
264126	230	2850	780x490x(H)310	325,00



4500 W  
400 V



264331

ERWÄRMT  
SICH IN  
10 SEK.



Mit 9 Quarzheizelementen für schnelleres Erwärmen

### QUARZ-SALAMANDER MAXI GN 1/1

- Salamander mit 9 Quarz-Heizelementen für schnelleres Erwärmen, Grillen und Gratинieren von Lebensmitteln.
- Schutz der Heizelemente vor Schäden.
- Edelstahlgehäuse.
- Zwei verchromte Roste mit den Abmessungen 530x340 mm und zwei abnehmbare Griffen.
- Zwei Ebenen für die vertikale Ausrichtung jedes Rosts mit einem Abstand von 70 und 45 mm.
- Edelstahl-Krümelfach. 3 Quarz-Heizelemente auf drei unabhängig steuerbaren Ebenen.
- Timer für bis zu 15 Min. oder Dauerbetrieb. 1,3 m Netzkabel ohne Stecker.

Artikelnummer	V	W	mm	€
264331	400	4500	685x396x(H)452	795,00



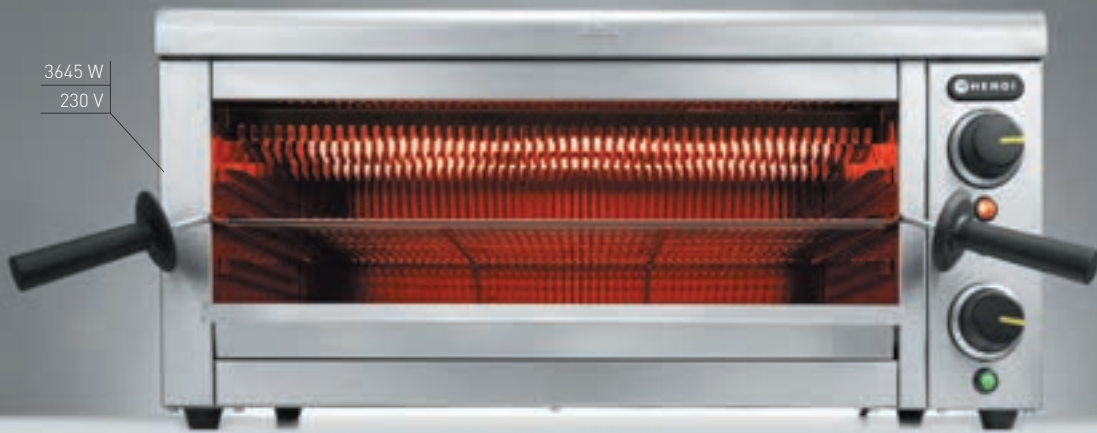

### SALAMANDER MIT QUARZ-INFRAROTHEIZELEMENT

- Es ist möglich, GN1/1-Tablets in die Kammer zu stellen.
- Ideal zum Grillen oder Aufwärmen von Speisen oder Sandwiches.
- Mit oberem und unterem Infrarot-Heizelement aus Quarzglas.
- Ausgestattet mit 15-Minuten-Timer und Kontrollleuchte.
- Grillrost mit hitzegeschützten Griffen auf 3 Ebenen höhenverstellbar.
- Mit Krümelfach.
- Entspricht der IPX3-Norm.

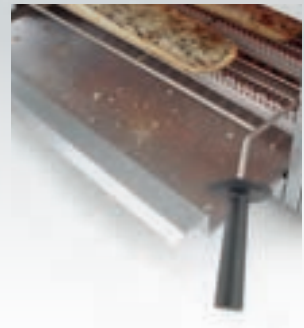

Artikelnummer	V	W	mm	€
264409	230	3645	689x397x(H)318	398,50



264607



264706

### LIFT-SALAMANDER 450

- Typ 450 - Edelstahlrahmen.
- Ideal zum Grillen oder um Speisen oder Sandwiches warm und knusprig zu halten.
- Thermostat stufenlos regelbar bis max. 300°C, mit Kontrollleuchten.
- Höhenverstellbar durch leichtgängiges Lift-System.
- Abnehmbare Tropf-/Krümellade mit Gitter (440x320 mm).

Artikelnummer	V	W	mm	€
264607	230	2800	480x520x(H)530	598,50

### LIFT-SALAMANDER 600

- Typ 600 - Edelstahlrahmen.
- Ideal zum Grillen oder um Speisen oder Sandwiches warm und knusprig zu halten.
- Thermostat stufenlos regelbar bis max. 300°C, mit Kontrollleuchten.
- 2 separat regelbare Heizzonen.
- Höhenverstellbar durch leichtgängiges Lift-System.
- Abnehmbare Tropf-/Krümellade mit Gitter (590x350 mm).

Artikelnummer	V	W	mm	€
264706	230	3600	600x520x(H)530	695,00



## WAFFELEISEN RUND

- Machen Sie köstliche Waffeln nach belgischer Art, ganz ohne großen Aufwand, ideal für eine Selbstbedienungs-Waffelstation.
- Sie können bis zu 20 Waffeln pro Stunde zubereiten.
- Waffeleisen aus emailliertem Aluminiumguss können mit einer Bürste gereinigt werden.
- Die Waffeln messen Ø 190 mm und sind bis zu 23 mm dick.
- Die Temperatur kann stufenlos zwischen 50°C und 220°C.
- Die Zeitschaltuhr bis zu 15 Minuten eingestellt werden.

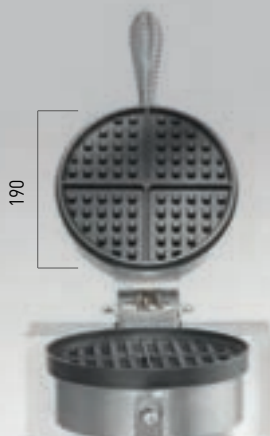

Artikelnummer	V	W	mm	€
212172	230	1000	250x380x(H)590	167,50

212172



- Perfekt für alle Arten von Gastronomiebetrieben, die diese lustigen Waffeln am Stiel oder Corn Dogs in ihr Angebot aufnehmen möchten.
- Im Waffeleisen sind Rillen ausgeschnitten, so dass Sie den Stock einführen und das Waffeleisen trotzdem schließen können.
- Waffeleisen aus emailliertem Aluminiumguss können mit einer Bürste gereinigt werden.
- Mit dem großen, kühl bleibenden Griff lässt sich das Waffeleisen leicht öffnen.
- Das Gehäuse ist aus Edelstahl 18/0 gefertigt, was eine lange Lebensdauer und einfache Reinigung garantiert.

- Ausgestattet mit einer Auffangschale für Teig und Fett, die Ihnen hilft, Ihren Arbeitsbereich sauber zu halten.
- Lüftungsschlitze im Gehäuse schützen die Bedienelemente vor Überhitzung.
- Die Temperatur ist stufenlos von 50°C bis 220°C einstellbar.
- Der Timer kann bis zu 15 Minuten eingestellt werden.



212189

## WAFFELEISEN ‚CORN DOG‘

- Es ist möglich, 6 Lollipop-Waffeln oder Corn Dogs gleichzeitig zu backen.
- Nettogewicht: 10,5 kg.

Artikelnummer	V	W	mm	€
212189	230	1550	390x335x(H)230	232,50



212165

## WAFFELEISEN ‚LOLLIPOP‘

- Es ist möglich, 4 Lollipop-Waffeln gleichzeitig zu backen, jede 255 mm lang (ohne den Stock) und wie ein länglicher Kegel geformt.
- Nettogewicht: 10,5 kg.

Artikelnummer	V	W	mm	€
212165	230	1750	310x395x(H)230	232,50

## WAFFELEISEN

- Waffeleisen aus emailliertem Gusseisen können mit einer Bürste gereinigt werden.
- Thermostatische Temperaturregelung.
- Inkl. Waffelgabel.
- Isolierter Griff.



212103

212127

212134

## WAFFELEISEN ‚LIÈGE‘

- Liège-Waffeln, zwei 4x6 rechteckige Muster.

Artikelnummer	V	W	mm	€
212103	230	1500	320x437x(H)251	279,50

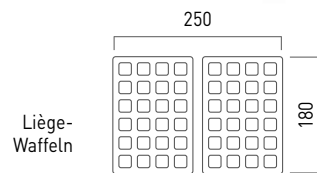

## WAFFELEISEN ‚BRÜSSEL‘

- Brüssel-Waffeln, zwei 3x5 rechteckige Muster.

Artikelnummer	V	W	mm	€
212127	230	2200	320x437x(H)277	279,50

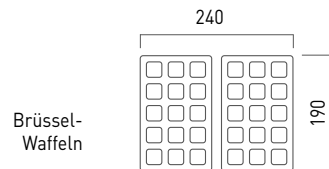

## WAFFELEISEN ‚HERZ‘

- Waffeleisen für Waffeln in Herzform. 5

Artikelnummer	V	W	mm	€
212134	230	2200	320x437x(H)251	279,50

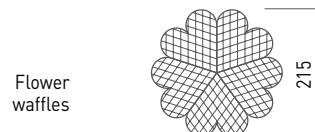

282755



282731

### ZUCKERWATTE-MASCHINE

- Abnehmbare Schüssel aus Edelstahl, spülmaschinengeeignet.
- Die Schüssel wird mit 4 sicheren Klammern befestigt.
- Motorgehäuse mit einer rosa Beschichtung versehen.
- Ausgestattet mit einer Schublade für zB Stäbchen, Zucker oder Lebensmittelfarbe.
- Getrennte Schalter für das Einschalten des Geräts und der Heizelemente.
- Mit integrierten Lampen.
- Voltmeter, das die aktuelle Spannung anzeigt.
- Überlastungssicherung schützt den Motor im Falle einer Blockade vor Brand.
- Gewicht: 11 kg.

Artikelnummer	V	W	mm	€
282731	230	1200	520x520x(H)480	325,00

### ABDECKUNG FÜR ZUCKERWATTENMASCHINE

- Diese transparente Abdeckung passt die HENDI Zuckerwattemaschine 282731.



Artikelnummer	mm	€
282755	ø520x(H)350	82,50



212028

525197

### CREPESPLATTE

- Ideal zur Herstellung perfekter Crepes.
- Crepes-Platte Ø 400 mm aus Gusseisen mit Keramikbeschichtung.
- Gleichmäßige Wärmeverteilung.
- Inkl. Crepesspatzel aus Holz.
- Gehäuse aus Edelstahl.
- Thermostat stufenlos regelbar von 50°C bis 300°C.
- Mit Überhitzungsschutz und EGO-Thermostat.

Artikelnummer	V	W	mm	€
212028	230	3000	470x520x(H)160	239,50

### HOLZSPACHEL FÜR CRÊPESPLATTEN

- Charakteristische Form, perfekt zum Aufteilen des Teigs auf der Heizfläche.
- Empfohlen als Zubehör für die Artikelnummer: 212028.

Artikelnummer	€
525197	7,95

**NEW**



**NACHOS-WÄRMER**

- Das Gehäuse besteht aus Aluminium und gehärtetem Glas.
- Innenfach aus rostfreiem Stahl AISI 403.
- Ausgestattet mit einem herausnehmbaren Krümelfach.
- Max. Heiztemperatur: 55°C
- Kapazität der Kammer: 30 l

Artikelnummer	V	W	mm	€
282779	230	300	320x390x(H)510	225,00



282779

**NEW**

**3-LITER-EDELSTAHL-SAUCCENWÄRMER MIT SPENDER**

- Gehäuse, Feder im Dispenser und mechanisches System aus AISI 304 Edelstahl.
- Das untere Element des Spenders aus Polypropylen.
- Abnehmbar: Deckel, Spenderpumpe.
- Deckel mit 2 Schnappverschlüssen.
- Mit Überhitzungsschutzsensor schaltet er den Alarmton ein und schaltet die Heizung automatisch ab.
- Einstellbare Heiztemperatur: bis zu 90 °C.
- Abgegebene Soßenportion: 35 ml.
- Nicht spülmaschinenfest.

Artikelnummer	V	W	mm	€
558126	230	900	ø180x(H)500	495,00

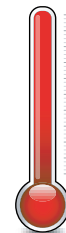

<90 °C

558126



**POMMES- UND NACHO-SCHAUFEL**

- Einfüllöffnung 70 mm.
- Geeignet für Links- und Rechtshänder.

Artikelnummer	mm	€
642566	233x205	9,75



642566

# Immer up to date!

Unser Sortimentskatalog ist auch online verfügbar und bietet viele tolle Features:

- + praktische Suchfunktion
- + intuitive Navigation
- + einfaches Teilen.

Aber vor allem eines: **immer die aktuellsten Preise.**

Einfach QR-Code scannen und Seite unter Favoriten abspeichern.



Scannen  
und entdecken



## WILLKOMMEN ZUM DIGITALEN HENDI-KATALOG

INTUITIV / PRAKTISCH / NACHHALTIG

- + EINFACHE NAVIGATION
- + DIREKTVERLINKUNGEN ZU DEN KAPITELN
- + PRAKTISCHE SUCHFUNKTION
- + ZUSATZINFOS ZU DEN PRODUKTEN, BILDER UND VIDEOS
- + EIGENEN KATALOG ERSTELLEN
- + MIT EINEM KLICK TEILEN



282748



282762

**NEW**



Mit praktischer  
Auffangschublade  
für Krümel und  
noch geschlossene  
Popcornkerne

### POPCORN-MASCHINE

- Gestell aus einer Aluminiumlegierung.
- Robustes Gehäuse aus gehärtetem Glas und pulverbeschichtetem Stahl, wahlweise in Rot oder Schwarz.
- Mit Flügeltür aus gehärtetem Glas.
- In den Topf integriertes Mischsystem.
- Topfdeckelgriffe aus hitzebeständigem Kunststoff.
- Klappe zum Entfernen von Popcorn.
- Schublade unter dem Fach zum einfachen Entfernen von Krümeln und Körnerresten.

- Beleuchteter Innenraum.
- Beheizter Kammerboden.
- Dauer eines Zyklus: ca. 2 Minuten. - 150 g Maiskörner pro Zyklus.
- Gewicht: ±25 kg

Artikelnummer	Farbe	V	W	mm	€
282762	Schwarz	230	1500	560x420x(H)770	375,00
282748		230	1500	560x420x(H)770	375,00

### SCHOKOLADENBRUNNEN MIT 6 EBENEN

- Aus Edelstahl.
- Mit Warmhaltefunktion, die Temperatur kann auf bis zu 150°C eingestellt werden.
- Minimale Schokoladenkapazität: 1 kg.
- Maximale Schokoladenkapazität: 8 kg.
- Mit separatem Schalter für Motor und Heizelement.



Schokoladenbrunnen mit 3 Ebenen



Schokoladenbrunnen mit 5 Ebenen



Schokoladenbrunnen mit 6 Ebenen

Artikelnummer	274101	274156	274163
Temperaturkontrolle	45°C	110°C	150°C
Min. Schokoladepkapazität	1 kg	2,5 kg	2,5 kg
Max. Schokoladepkapazität	1,5 kg	6 kg	8 kg
Maße	ø210x(H)390 mm	ø330x(H)700 mm	ø370x(H)840 mm
Leistung/Spannung	170 W/230 V	265 W/230 V	300 W/230 V
€	59,95	425,00	625,00

## ROLLENGRILL

- Edelstahlgehäuse.
- Schnelle Erwärmung und Wärmerückgewinnung.
- Antihaftbeschichtete Walzen.
- Abnehmbare, leicht zu reinigende Auffangschale.
- Die Rollen haben eine Nutzbreite von 42 cm.
- Einstellbare Temperatur bis zu 150 °C.



11 Rollen  
1180 W  
230 V



7 Rollen  
740 W  
230 V

268506



268704



9 Rollen  
940 W  
230 V

268605



14 Rollen  
1480 W  
230 V

268735

### ROLLENGRILL - EINE ZONE

Artikelnummer	-	V	W	mm	€
268605	9 Rollen	230	940	520x400x(H)175	<b>298,50</b>
268506	7 Rollen	230	740	520x325x(H)175	<b>269,50</b>

### ROLLENGRILL - 2 ZONEN

Artikelnummer	-	V	W	mm	€
268704	11 Rollen	230	1180	520x477x(H)175	<b>379,00</b>
268735	14 Rollen	230	1480	520x591x(H)175	<b>450,00</b>



268551

### GLASABDECKUNG FÜR ROLLENGRILL

- Ermöglicht eine Reduktion des Stromverbrauches um bis zu 20%.
- Reduziert die Grillzeit von Würstchen um bis zu 15 %. Dank der Wärmespeicherung unter der Glasabdeckung.
- Maximale Höhe 250 mm.
- Konstruiert aus drei Glaselementen mit je 4 mm Stärke.
- Ein Edelstahlkorpus trägt die Glaselemente.
- 4 Kunststoffelemente mit hoher Temperaturbeständigkeit für die Befestigung der Abdeckung am Grill.

Artikelnummer	Für Rollengrill	mm	€
268551	7 Rollen [268506]	470x325x(H)240	<b>59,95</b>
268612	9 Rollen [268605]	470x401x(H)250	<b>69,50</b>
268711	11 Rollen [268704]	470x477x(H)250	<b>82,50</b>
268742	14 Rollen [268735]	470x591x(H)250	<b>98,50</b>



18/0  
stainless steel



265000

### WÜRSTCHENWÄRMER

- Für einfaches Aufwärmen und Warmhalten von HotDog-Wurstchen, Edelstahlgehäuse, Würstchenbehälter aus Glas, verstärkt mit eloxiertem Aluminium.
- Leistung stufenlos regelbar.

Artikelnummer	V	W	mm	€
265000	220-240	450	240x322x(H)466	232,50

S.S.  
stainless steel



240502

### WÜRSTCHENWÄRMER 10 LITER

- Temperatur stufenlos bis 85°C regelbar.
- Mit praktischen Tragegriffen für einfacheren Transport.
- Der Griff des Deckels bleibt kalt und erhitzt sich nicht.

Artikelnummer	V	W	mm	€
240502	230	1000	330x280x(H)250	137,50

S.S.  
stainless steel



265109

### WURSTSCHNEIDER - ELEKTRISCH

- Elektrischer Wurstschneider mit extrascharfem Doppelsichelmesser und einstellbarer Schnittstärke.
- Extra langer Einführtrichter für verschiedene Wurstsorten.
- Maximaler Durchmesser von 48 mm.

Artikelnummer	V	W	mm	€
265109	230	135	230x185x(H)325	225,00



222805

S.S.  
stainless steel  
wash

### WURSTSCHNEIDER

- Stabiler Stand durch Saugnäpfe.
- Hochwertige gezahnte Klingen.
- Leicht zu reinigen.
- Schneidet 11 Scheiben - 17 mm.

Artikelnummer	mm	€
222805	275x170x(H)235	127,50



630716

18/8  
stainless steel

### WURSTSCHNEIDER

Artikelnummer	mm	€
630716	(L)200	13,95



3000 W  
230 V



262214

S.S.  
stainless steel



262801

S.S.  
stainless steel

**TOASTERZANGE**

Artikelnummer	mm	€
262801	100x340x(H)64	11,50

**MULTI-TOASTER MIT 6 ZANGEN**

- 2 Schichten mit 6 Toasterzangen - Edelstahl.
- Infrarot-Quarzrohre zur schnellen Erwärmung, die Temperatur kann innerhalb von 30 Sekunden das Maximum erreichen.
- Rohre kühlen in Sekundenschnelle ab.
- Schalter zur Auswahl verschiedener Heizgruppen.
- 15 Minuten mechanische Zeitschaltuhr mit Glocke.
- Inklusive 6 Toasterzangen.

Artikelnummer	V	W	mm	€
262214	230	3000	438x290x(H)402	225,00



1200 W  
230 V

261163

S.S.  
stainless steel

**SANDWICHTOASTER**

- Gehäuse aus Edelstahl.
- Zange mit isolierten Griffen aus PF-Harz.
- Linker und rechter Schlitz separat bedienbar.
- Timer mit Alarm, einstellbar auf maximal 8 Minuten.
- Abnehmbares Krümelfach

Artikelnummer	V	W	mm	€
261163	230	1200	200x300x(H)223	169,50



921500

S.S.  
stainless steel

**TOASTERZANGE**

- Zur Verwendung mit dem HENDI-Toaster mit der Artikelnummer 261163.
- Ausgestattet mit isolierten Griffen aus PF-Harz.

Artikelnummer	mm	€
921500	180x60x(H)180	31,75



### DURCHLAUF-TOASTER, EINZEL

- Das Förderband bietet Platz für eine Reihe Toastbrot.
- Zwei separate Heizelemente, eines unter und eines über dem Förderband positioniert.
- Bestens für das gleichmäßige Toasten von geschnittenem Brot geeignet.
- Vordere und hintere Ablagefächer im Lieferumfang enthalten.
- Die Bandgeschwindigkeit ist einstellbar, die Toastzeit beträgt zwischen 0:45 und 3:15 Minuten.

Artikelnummer	V	W	mm	€
261200	230	1340	288x418x(H)387	437,50



261309



261347



261354

### DURCHLAUF-TOASTER, DOPPELT

- Zwei Reihen Brotscheiben passen nebeneinander auf das Förderband.
- Zwei separate Heizelemente.
- Geeignet zum kontinuierlichen Toasten von geschnittenem Brot.
- Wird mit vorderen und hinteren Ablagefächern geliefert.
- Einstellbare Röstzeit bis zu 3 Minuten.

Artikelnummer	Farbe	V	W	mm	€
261309		230	2240	418x368x(H)387	498,50
261347	Rot	230	2240	418x368x(H)387	525,00
261354	Schwarz	230	2240	418x368x(H)387	525,00

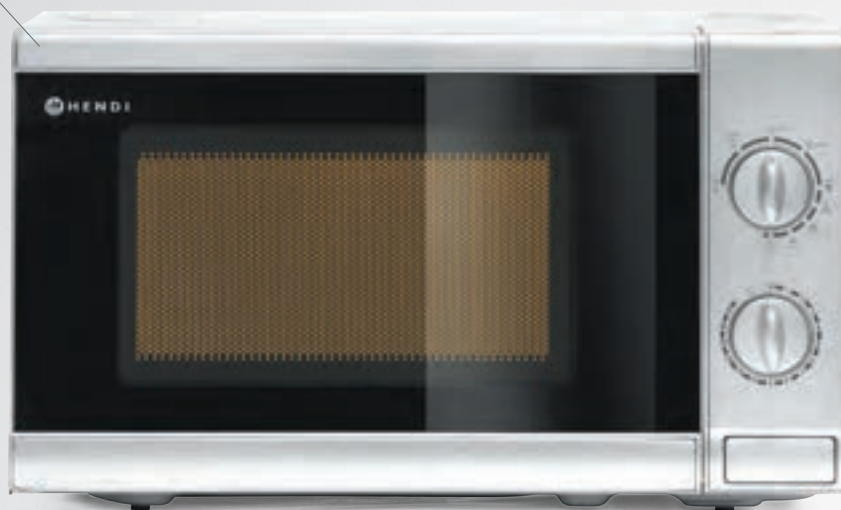

20 l  
 1050 W  
 230 V

281710

## MIKROWELLE MIT GRILLFUNKTION

### HENDI 1050 W, 20 L

281710

- Gehäuse und Frontpanel aus Edelstahl.
- Leicht ablesbares Bedienfeld.
- Elektromechanische Steuerung mit zwei Einstellknöpfen für Zeit und Leistung (9-stufig einstellbar).
- Die obere Magnetronantenne mit rotierender Welle sorgt für eine gleichmäßige Energieverteilung.
- Eingebauter Luftfilter zum Schutz vor externen Faktoren und Staub.
- Luftdichte Tür mit Glasscheibe zur Beobachtung von Prozessen im beleuchteten Mikrowelleninnenraum.
- Druckknopföffnung für einfache Bedienung.
- Innenraum der Kammer:
  - Abmessungen 304x306x(H)206, Volumen: 20 l.
  - Weiß lackiert.
  - Leicht zu reinigen.
  - Kein Brechen von Tellern dank entsprechend abgerundeten Kanten.
- Multifunktionale Verwendung:
  - Auftauen.
  - 4 Stufen der Mikrowellenleistung: niedrig, mittel, mittelhoch, hoch.
  - Funktion der Kombination von Standard- und Grillmodus: Kombi (3 Ebenen).
  - Grill (Leistung 1000 W).
  - Das Ende des Garzyklus wird durch einen akustischen Alarm signalisiert.
  - 4 Leistungsstufen.
  - Eingangsleistung: 1050 W.
  - Ausgangsleistung: 700 W.
  - Inklusive 255-mm-Glasdreheller und Grillrost.
  - Geeignet für runde Teller bis zu ø280 mm.
  - Maximale Einzelbetriebszeit: 35 Minuten.
  - Ausgestattet mit einem Kabel mit Erdungsstecker.
  - Gewicht: 11,1 kg.



Artikelnummer	Liter	V	W	mm	€
281710	20	230	1050	440x330x(H)259	147,50

25 l
1550 W
230 V



281352

## MIKROWELLE 1000W HENDI 1550 W, 25 L 281352

- Gehäuse und Innenraum der Kammer mit Keramikboden aus Edelstahl.
- Leicht ablesbares Bedienfeld.
- Elektromechanische Steuerung mit einem Knopf, der die Zeiteinstellung von 15 Sek. bis 6 Min. ermöglicht.
- Untere rotierende Magnetronantenne für eine gleichmäßige Energieverteilung, kein rotierender Teller.
- Integrierter Luftfilter zum Schutz vor äußeren Faktoren und Staub.
- Tür mit großer Glasscheibe zur Beobachtung des Garprozesses im beleuchteten Mikrowelleninnenraum.
- Fester Riegelverschluss: einfaches Öffnen, kein Verriegelungsmechanismus.
- Innenraum der Kammer:
  - Abmessungen: 327x346x(H)200, Volumen: 25 l.
  - Leicht zu reinigen.
  - Kein Brechen der Teller durch entsprechend abgerundete Kanten.
  - Keramikboden.
- Multifunktionale Verwendung:
  - Abtauen.
  - 6 empfohlene Zeitprogramme für die Zubereitung ausgewählter Gerichte/Getränke.
  - Das Ende des Garzyklus wird durch einen akustischen Alarm signalisiert.
  - 4 Leistungsstufen.
  - Eingangsleistung: 1550 W.
  - Ausgangsleistung: 1000 W.
  - Geeignet für runde (bis zu ø320 mm) und rechteckige Teller.
  - Maximale Einzelbetriebszeit: 6 Minuten.
  - Ausgestattet mit einem Kabel mit Erdungsstecker.
  - Gewicht: 15,1 kg.

Artikelnummer	Liter	V	W	mm	€
281352	25	230	1550	511x432x(H)311	389,50



23 l  
 1550 W  
 230 V

281444

## MIKROWELLE, PROGRAMMIERBAR 1000W HENDI 1550 W, 23 L

281444

- Gehäuse und Innenraum der Kammer mit Keramikboden aus Edelstahl.
- Leicht ablesbares Bedienfeld.
- Elektronische Steuerung.
- Untere rotierende Magnetronantenne für gleichmäßige Energieverteilung, kein rotierender Teller.
- Integrierter Luftfilter zum Schutz vor externen Faktoren und Staub.
- Sie können das gewünschte Programm auf dem Touchdisplay auswählen.
- Tür mit großer Glasscheibe zur Beobachtung von Prozessen im beleuchteten Mikrowelleninnenraum.
- Fester Riegelverschluss: einfaches Öffnen, kein Verriegelungsmechanismus.
- Innenraum der Kammer:
  - Abmessungen: 327x346x(H)200, Volumen: 23 L.
  - Leicht zu reinigen.
  - Kein Brechen der Teller durch entsprechend abgerundete Kanten.
  - Keramikboden.
- Multifunktionale Verwendung:
  - Auftauen.
  - 10 Standardprogramme.
  - Es gibt die Möglichkeit, bis zu 100 Programme zu speichern (max. 3 Phasen in einem Programm).
  - automatische Zeitumrechnung für Doppelportionen.
  - Das Ende des Garzyklus wird durch einen akustischen Alarm signalisiert.
  - 4 Leistungsstufen.
  - Eingangsleistung: 1550 W.
  - Ausgangsleistung: 1000 W.
  - Geeignet für runde (bis zu ø320 mm) und rechteckige Teller.
  - Maximale Einzelbetriebszeit: 60 Minuten.
  - Ausgestattet mit einem Kabel mit Erdungsstecker.
  - Gewicht: 15,5 kg.

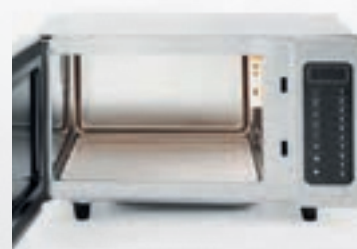

Artikelnummer	Liter	V	W	mm	€
281444	23	230	1550	511x432x(H)311	432,50

34 l
3000 W
230 V



281369

## MIKROWELLE, PROGRAMMIERBAR 1800W HENDI 3000 W, 34 L

**281369**

- Gehäuse und Kammerinnenraum aus Edelstahl.
- Die Kammer ist mit einem Keramikboden ausgestattet.
- Untere und obere Mikrowellenantennen für gleichmäßige Energieverteilung, keine rotierenden Teile in der Kammer.
- Eingebauter Luftfilter schützt vor Staub und Schmutz.
- Leicht ablesbares Bedienfeld, Auswahl des gewünschten Programms über das Touchpanel.
- Tür mit großem Blickfenster zur Beobachtung der Vorgänge in der beleuchteten Mikrowellenkammer.
- Fester Riegelverschluss und trotzdem leichtes Öffnen - kein Verriegelungsmechanismus.
- Innenraum der Kammer:
  - Abmessungen 360x409x(H)225 mm, Fassungsvermögen 34 l.
  - Leicht zu reinigen.
  - Kein Brechen von Tellern dank entsprechend abgerundeter Kanten.
  - Keramikboden.
- Multifunktionaler Einsatz:
  - Auftauen.
  - 10 Standardprogramme.
  - Möglichkeit, bis zu 100 Programme zu speichern (bis zu 3 Stufen pro Programm).
  - Automatische Zeiteinstellung für Doppelportionen.
  - Das Ende des Garvorgangs wird durch ein akustisches Signal kommuniziert.
  - Eingangsleistung: 3000 W.
  - Ausgangsleistung: 1800 W.
  - Geeignet für runde (bis zu ø355 mm) und rechteckige Teller.
  - Maximale Betriebszeit ohne Unterbrechung: 60 Minuten.
  - Ausgestattet mit einem geerdeten Stecker.
  - Gewicht: 32,3 kg.



Artikelnummer	V	W	mm	€
281369	230	3000	574x528x(H)368	998,50



18 L  
3000 W  
230 V



281376

## MIKROWELLE, PROGRAMMIERBAR VIA USB-ANSCHLUSS 1800W HENDI 3000 W, 18 L 281376

- Das Gehäuse und der Kammerinnenraum sind aus hochwertigem, korrosionsbeständigem Edelstahl gefertigt, der eine langjährige Nutzung garantiert.
- Die Kammer ist mit einem Keramikboden ausgestattet.
- Leicht ablesbares Touch-Bedienfeld mit Drucktasten und digitalem Display, das Zeit und Leistung anzeigt.
- Untere und obere Mikrowellenantennen sorgen für eine gleichmäßige Energieverteilung und ein gleichmäßiges Erhitzen der Speisen.
- Eingebauter Luft- und Fettfilter zum Schutz vor äußeren Einflüssen.
- Ein spezielles System, das Sie daran erinnert, den Filter zu reinigen.
- Durch die eingebaute Beleuchtung und das große Glasfenster in der Tür lässt sich der Garvorgang zu jedem Zeitpunkt gut beobachten.
- Fester Riegelverschluss und trotzdem leichtes Öffnen - kein Verriegelungsmechanismus.
- Innenraum der Kammer:
  - Abmessungen 330x310x(H)175 mm, Fassungsvermögen 18 l.
  - Leicht zu reinigen.
  - Kein Brechen von Tellern dank entsprechend abgerundeter Kanten.
  - Keramikboden.
- Multifunktionaler Einsatz:
  - Auftauen.
  - 10 Standardprogramme.
  - 10 Leistungsstufen.
  - Mittels USB-Anschluss programmierbar.
  - Möglichkeit, bis zu 100 Programme zu speichern, darunter bis zu 20 benutzerdefinierte, mehrstufige Programme.
  - Automatische Zeiteinstellung für Doppelportionen.
  - Das Ende des Garvorgangs wird durch ein akustisches Signal kommuniziert.
  - Eingangsleistung: 3000 W.
  - Ausgangsleistung: 1800 W.
  - Geeignet für runde (bis zu ø300 mm) und rechteckige Teller.
  - Maximale Betriebszeit ohne Unterbrechung: 60 Minuten.
  - USB-Karte und Software im Lieferumfang enthalten.
  - Gewicht: 31,8 kg.



Artikelnummer	V	W	mm	€
281376	230	3000	563x420x(H)340	1 075,00





Artikelnummer	281710	281352	281444	281369	281376
<b>KOCHEN UND PROGRAMMIEREN</b>					
Kontrolle	elektromechanisch	elektromechanisch	elektronisch	elektronisch	elektronisch
Anzahl der Programme / Stufen	9/1	1/1	100/3	100/3	100/3
Anzahl der Leistungsstufen	9	1	4	4	10
Maximale Zeit	35 min	6 min	60 min	60 min	60 min
<b>STANDARD AUSRÜSTUNG</b>					
Mikrowellenquelle	obere Magnetronantenne	untere rotierende Magnetronantenne	untere rotierende Magnetronantenne	untere und obere rotierende Magnetronantenne	untere und obere rotierende Magnetronantenne
Anzahl der Magnetrons	1	1	1	2	2
Luftfilter	JA	JA	JA	JA	JA
USB-Anschluss	-	-	-	JA	JA
Weiteres Zubehör	JA - Gitter	-	-	-	-
<b>MASSE</b>					
Äußere Abmessungen	440x330x(H)259 mm	511x432x(H)311 mm	511x432x(H)311 mm	574x528x(H)368 mm	563x420x(H)340 mm
Kammerabmessungen	304x306x(H)206 mm	327x346x(H)200 mm	327x346x(H)200 mm	360x409x(H)225 mm	330x310x(H)175 mm
Kammerkapazität	20 L	23 L	23 L	34 L	18 L
Maximaler Plattendurchmesser	280 mm	320 mm	320 mm	355 mm	300 mm
<b>TECHNISCHE PARAMETER</b>					
Leistung	1050 W	1550 W	1550 W	3000 W	3000 W
Stromspannung	230 V	230 V	230 V	230 V	230 V
Gewicht	11,1 kg	15,1 kg	15,5 kg	32,3 kg	31,8 kg
€	147,50	389,50	432,50	998,50	1 075,00

## GARZEITEN vs. GERÄTELEISTUNG

Leistung	700	1000	1100	1400	1800
	0:35	0:25	0:22	0:18	0:12
	1:05	0:52	0:48	0:37	0:27
	1:35	1:14	1:06	0:57	0:39
	2:05	1:39	1:29	1:10	0:52
	5:00	4:03	3:34	2:50	2:10
	10:00	8:15	7:23	5:40	4:00



225479

### NIEDERTEMPERATUROFEN

- Entwickelt für die langsame Zubereitung oder Warmhalten von Lebensmitteln mittels eines sehr genau eingestellten und kontrollierten Prozesses.
- Mit Kerntemperaturfühler, separat einstellbar.
- Griffmulden an den Seiten.
- Leicht zu reinigende Türdichtung.
- Die Ofenkammer wird an 4 Seiten beheizt und verteilt die Wärme gleichmäßig in der Kammer.
- Energieeffizient durch zusätzliche Isolierung.
- Nahtlose Ofenkammer mit abgerundeten Ecken, leicht zu reinigen.

- Temperatur in Schritten von 1 Grad einstellbar - Ofenraum bis 120 °C, Kerntemperatur und warm halten bis 100 °C.
- Türbänder links oder rechts, einfach umzubauen.
- Digitale Einstellung und Anzeige von Zeit, eingestellter Temperatur und aktuellen Kern- / Kammertemperaturen.
- Pfannen- und Tabletthalter aus Edelstahl, passend für GN 1/1 Behälter, Roste und Tablett sowie 600x400 mm Backbleche, auf 3 Ebenen.

Artikelnummer	V	W	mm	€
225479	230	1200	495x690x(H)415	1 398,50



225929

### KOMBIDÄMPFER MIT GRILL 4X GN 2/3

- Gehäuse und Garraum aus hochwertigem Edelstahl.
- Manuelle Steuerung der Programmauswahl, Temperatur, Zeit und Dampfmenge.
- Verfügt über Funktionen zum Auftauen, Vorwärmen, Heißluft, Grill, Dampf oder Kombinationen.
- Temperatur regelbar bis 280°C.
- Timer einstellbar bis 120 Minuten.
- Die Heißluftfunktion erfolgt unter Verwendung von 2 Heizelementen und einem Ventilator.
- Oben angebrachtes Element zum Grillen.
- Passend für vier Bleche GN 2/3, Abstand zwischen den Blechen 70 mm.
- Inklusive 1 Rost GN 2/3.
- Konvektion 3 kW, Grill 1,8kW.
- Garraumheizung unten 1,6 kW, oben 0,7 kW.
- Höhenverstellbare Füße 55 bis 75 mm.

Artikelnummer	V	W	mm	€
225929	230	3000	620x555x(H)585	1 575,00

### UNTERGESTELL FÜR KOMBIDÄMPFER MIT GRILL 4X GN 2/3

- Geeignet für 225929.

Artikelnummer	mm	€
224823	580x390x(H)750	402,50



224823



227060



2 effiziente Lüfter für bestmögliche Luftzirkulation



### HEISSLUFTOFEN H90

- Gehäuse aus Edelstahl mit doppelt verglaster Tür.
- Garraum teilweise emailliert mit Innenbeleuchtung.
- Cool-Touch-Türe kann zur einfachen Reinigung abgenommen werden.
- Zwei Heizelemente und zwei Ventilatoren.
- Temperaturbereich: 50-300°C.
- Timer einstellbar: 0-120 Minuten.
- Passend für vier Bleche 438x315mm.
- Abstand zwischen den Blechen: 70mm.
- 4 Bleche im Lieferumfang enthalten.
- Ständer: 223468.

Artikelnummer	V	W	mm	€
227060	230	2670	595x595x(H)570	495,00

Passend für 4 Aluminiumbleche



Doppeltverglaste, hitzeresistente Tür



Mit Innenbeleuchtung





227077



### HEISSLUFTOFEN MIT BESCHWADUNG H90S

- Gehäuse aus Edelstahl mit doppelt verglaster Tür.
- Die Cool Touch Tür kann zum Reinigen abgenommen werden.
- Garraum teilweise emailliert mit Innenbeleuchtung.
- Zwei Heizelemente und zwei Ventilatoren.
- Temperaturbereich: 50-300°C. Direkte Beschwadung, manuelle Steuerung per Knopfdruck.
- Wassereinlass, der an die Wasserversorgung angeschlossen werden kann, auf der Rückseite.
- Timer einstellbar: 0-120 Min.
- Passend für vier Bleche 436x315 mm, Abstand zwischen den Blechen: 70 mm.
- 4 Bleche inklusive.

Artikelnummer	V	W	mm	€
227077	230	2670	595x595x(H)570	625,00

Direkte Beschwadung



### ZUBEHÖR



801970



943380



223468

### ROST FÜR ÖFEN H90 UND H90S

- Geeignet für 227060 und 227077.

Artikelnummer	mm	€
801970	433x338	16,95

### BACKBLECH FÜR ÖFEN H90 UND H90S

- Geeignet für 227060 und 227077.

Artikelnummer	mm	€
943380	437x314x(H)8	13,95

### UNTERGESTELL FÜR ÖFEN H90 & H90S

- Geeignet für H90- und H90S-Öfen (Artikelnummern 227060 und 227077).

Artikelnummer	mm	€
223468	595x425x(H)700	398,50



## HEISSLUFTOFEN MIT BESCHWADUNG

- Zwei reversible Ventilatoren.
- Direkte Befeuchtung, einstellbar in 5 Stufen.
- Geeignet für bis zu vier 600 x 400 mm große Bleche (nicht inkludiert).
- Kammer aus Edelstahl 18/10.
- Hitzeisolierte, doppelverglaste Tür.
- Abstand zwischen den Blechen: 73 mm

BLECHE

600x400



225523



NEW

224670

4x

600x400x(H)20

4x

600x400x(H)20

Artikelnummer	225523	225516
Typ	Drei Phasen	Bäckerei-Ofen mit Beschwädung
Kontrolle	elektromechanisch	elektromechanisch
Abstand zwischen den Blechen	73 mm	73 mm
Äußere Abmessungen	790x750x(H)635 mm	790x750x(H)635 mm
<b>Anzahl der Lüfter</b>	<b>Zwei reversible Ventilatoren</b>	<b>Zwei nicht umkehrbare Lüfter</b>
Thermostat	50°C bis 300°C elektromechanisch	50°C bis 300°C elektromechanisch
Befeuchtung	Direkte Befeuchtung, einstellbar in 5 Stufen	Indirekte Befeuchtung, manuell mit einer Taste bedienbar
Leistung/Spannung	6,4 kW/400 V	3,2 kW/230 V
Gewicht	58 kg	50,4 kg
€	2 155,00	1 625,00
	<b>UNTERGESTELL FÜR SNACK-ÖFEN</b>	<b>UNTERGESTELL FÜR SNACK-ÖFEN</b>
Artikelnummer	224670	224670
Abmessungen	540x460x(H)700 mm	540x460x(H)700 mm
€	269,50	269,50



## MULTIFUNKTIONSOFEN

- Passend für 4 Bleche mit den Maßen 429x345mm, 4 Bleche im Lieferumfang enthalten.
- 7 auswählbare Funktionen.
- Hitzeisolierte, doppelt verglaste Tür.
- Abstand zwischen den Blechen: 74 mm.

S.S.  
stainless steel

BLECHE

429x345



225165

4x

429x345



NEW

935569

Artikelnummer	225165
Typ	Multifunktionsofen
Kontrolle	elektromechanisch
Kapazität	4 Bleche 429x345x(H)9 mm
Abstand zwischen den Blechen	74 mm
Äußere Abmessungen	590x695x(H)590 mm
<b>Umkehrbare Lüfter</b>	<b>1</b>
Thermostat	50°C bis 260°C elektromechanisch
Multifunktional	8 Backmöglichkeiten
Befeuchtung	
Leistung/Spannung	2,6 kW/230 V
Gewicht	36,4 kg
€	<b>995,00</b>

### BACKBLECH FÜR KONVEKTIONS-OFEN MULTIFUNKTIONAL

- Für HENDI Konvektionsofen multifunktional 225165

Artikelnummer	mm	€
935569	429x345	<b>39,95</b>

## KOMBIDÄMPFER MANUELL NANO GASTRONORM



# NANO



- Ein Konvektionsdampfofen kombiniert die Effizienz eines Konvektionsofens mit den Fähigkeiten eines Dampfofens.
- Diese Modi können einzeln oder in Kombination miteinander verwendet werden.
- Diese Öfen sind ideal, wenn Sie leckere Backwaren, Gemüse mit Biss, aromatisches Bratenfleisch, Geflügel oder perfekt gedünsteten Fisch zubereiten wollen.
- Dampf wird durch direktes Sprühen von Wasser auf die Heizgeräte erzeugt.
- Die Dampfniveaus in der Kammer sind steuerbar und der Ofen verfügt über mehrere automatisierte Funktionen, um die eingestellten Niveaus einzuhalten.
- Funktioniert mit direktem Wasseranschluss: 3/4", max. 30°C, 150-200 kPa (2 bar), nur aufbereitetes/enthärtetes Wasser.
- Gehäuse und Kammer sind aus hochwertigem Edelstahl gefertigt, die Kammer ist mit einem Ablauf im Boden ausgestattet.
- Der/die leistungsstarke(n) 6-flügelige(n) Lüfter haben einen automatischen Rückwärtsmodus und verfügen über zwei verschiedene Drehzahlen (1400/2800 U/Min.), was zu einer idealen Luftverteilung in der Kammer führt und Turbulenzen im Innenbereich verhindert.
- Der Lüftermotor ist doppelt gelagert und hat eine Leistung von 250 W.
- Das digitale Bedienfeld verfügt über klare Anzeigen für die verschiedenen Funktionen, wie Zeit, Temperatur und Dampfmenge.
- Der Timer kann auf bis zu 120 Minuten, die Temperatur auf bis zu 260 °C eingestellt werden.
- Die Tür ist mit zwei Glasschichten mit Platz für die Schwerkraftbelüftung ausgestattet, wodurch das Außenglas bei Berührung kühl bleibt.
- Die Außenverglasung kann zur leichteren Reinigung entfernt werden.
- Die Türdichtung ist in der Kammer montiert und abnehmbar, um die Reinigung und den Austausch zu erleichtern.
- Die Kammer ist mit abnehmbaren GN-Führungsschienen und Halogenbeleuchtung ausgestattet.



**5x**  
GN 2/3



**7x**  
GN 1/1



**12x**  
GN 1/1

Artikelnummer	223307	223116	223093
Abstand zwischen den Blechen	67 mm	67 mm	67 mm
Äußere Abmessungen	700x714x(H)628 mm	920x834x(H)859 mm	920x834x(H)1195 mm
<b>Anzahl der Lüfter mit Rückwärtsgang</b>	<b>1</b>	<b>2</b>	<b>3</b>
Leistung/Spannung	5,4 kW/400 V	10,8 kW/400 V	16,1 kW/400 V
Gewicht	64 kg	117 kg	151 kg
€	<b>2 125,00</b>	<b>3 675,00</b>	<b>5 125,00</b>
<b>UNTERBAU FÜR ÖFEN</b>			
Artikelnummer	223666	223659	223642
Abmessungen	700x580x(H)700 mm	940x640x(H)700 mm	940x640x(H)500 mm
€	<b>525,00</b>	<b>557,50</b>	<b>539,50</b>





## KOMBIDÄMPFER DIGITAL NANO GASTRONORM

- Ein Konvektionsdampfofen kombiniert die Effizienz eines Konvektionsofens mit den Fähigkeiten eines Dampfofens.
- Diese Modi können einzeln oder in Kombination miteinander verwendet werden.
- Diese Öfen sind ideal, wenn Sie leckere Backwaren, Gemüse mit Biss, aromatisches Bratenfleisch, Geflügel oder perfekt gedünsteten Fisch zubereiten wollen.
- Dampf wird durch direktes Sprühen von Wasser auf die Heizgeräte erzeugt.
- Die Dampfniveaus in der Kammer sind steuerbar und der Ofen verfügt über mehrere automatisierte Funktionen, um die eingestellten Niveaus einzuhalten.
- Funktioniert mit direktem Wasseranschluss: 3/4", max. 30°C, 150-200 kPa (2 bar), nur aufbereitetes/enthärtetes Wasser.
- Gehäuse und Kammer sind aus hochwertigem Edelstahl gefertigt, die Kammer ist mit einem Ablauf im Boden ausgestattet.
- Der/die leistungsstarke(n) 6-flügelige(n) Lüfter haben einen automatische Rückwärtsmodus und verfügen über zwei verschiedene Drehzahlen (1400/2800 U/min), was zu einer idealen Luftverteilung in der Kammer führt und Turbulenzen im Innenbereich verhindert.
- Der Lüftermotor ist doppelt gelagert und hat eine Leistung von 250 W.
- Das digitale Bedienfeld verfügt über klare Anzeigen für die verschiedenen Funktionen, wie Zeit, Temperatur und Garprogramm.
- Die elektronische Zeitschaltuhr kann bis zu 999 Minuten, die Temperatur bis zu 260°C eingestellt werden.
- Der Ofen ist programmierbar, um eine konstante Qualität im täglichen Betrieb zu gewährleisten.
- Es ist möglich, 99 3-stufige Programme zu erstellen, bzw. 4-stufig, wenn auch ein Vorwärmen zum Programm hinzugefügt wird.
- Der Ofen ist mit einem abnehmbaren Temperatursensor ausgestattet, der in Verbindung mit der integrierten Delta-T-Kochfunktion arbeitet
- Hält die Kammer vor dem Vorheizen warm, um schnelle Betriebszeiten zu gewährleisten.
- Die Tür ist mit zwei Glasschichten mit Platz für die Schwerkraftbelüftung ausgestattet, wodurch das Außenglas bei Berührung kühl bleibt.
- Die Außenverglasung kann zur leichteren Reinigung entfernt werden.
- Die Türdichtung ist in der Kammer montiert und abnehmbar, um die Reinigung und den Austausch zu erleichtern.
- Die Kammer ist mit abnehmbaren GN-Führungsschienen und Halogenbeleuchtung ausgestattet.
- Automatische Kammerheizung vor dem Zyklus "Vorheizen".



# NANO



229477

### AUTOMATISCHES REINIGUNGSSYSTEM FÜR NANO-ÖFEN

- Das System sollte zusammen mit einem Ofen gekauft und von einem autorisierten Servicetechniker installiert werden, da die Ofensoftware an das Reinigungssystem angepasst werden muss.

Artikelnummer	€
229477	975,00



**5x**

GN 2/3



**7x**

GN 1/1



**12x**

GN 1/1

Artikelnummer	223291	223109	223086
Abstand zwischen den Blechen	67 mm	67 mm	67 mm
Äußere Abmessungen	700x714x(H)628 mm	920x834x(H)859 mm	920x834x(H)1195 mm
<b>Anzahl der Lüfter mit Rückwärtsgang</b>	<b>1</b>	<b>2</b>	<b>3</b>
Leistung/Spannung	5,4 kW/400 V	10,8 kW/400 V	16,1 kW/400 V
Gewicht	64 kg	117 kg	151 kg
€	<b>2 750,00</b>	<b>4 775,00</b>	<b>6 495,00</b>

#### UNTERBAU FÜR ÖFEN

Artikelnummer	223666	223659	223642
Abmessungen	700x580x(H)700 mm	940x640x(H)700 mm	940x640x(H)500 mm
€	<b>525,00</b>	<b>557,50</b>	<b>539,50</b>

## HEISSLUFTÖFEN & KOMBIDÄMPFER NANO 4X 450X340MM



# NANO

- Diese Öfen sind ideal, wenn Sie leckere Backwaren, Gemüse mit Biss, aromatisches Bratenfleisch, Geflügel oder perfekt gedünsteten Fisch zubereiten wollen.
- Gehäuse und Kammer sind aus hochwertigem Edelstahl gefertigt, die Kammer ist mit einem Ablauf im Boden ausgestattet.
- Der leistungsstarke 6-flügelige Lüfter hat einen automatischen Rückwärtsmodus und verfügt über zwei verschiedene Drehzahlen (1400/2800 U/Min.), was zu einer idealen Luftverteilung in der Kammer führt und Turbulenzen im Innenbereich verhindert.
- Der Lüftermotor ist doppelt gelagert und hat eine Leistung von 250 W.
- Der Timer kann auf bis zu 120 Minuten, die Temperatur auf bis zu 260°C eingestellt werden.
- Die Tür ist mit zwei Glasschichten mit Platz für die Schwerkraftbelüftung ausgestattet, wodurch das Außenglas bei Berührung kühl bleibt.
- Die Außenverglasung kann zur leichteren Reinigung entfernt werden.
- Die Türdichtung ist in der Kammer montiert und abnehmbar, um die Reinigung und den Austausch zu erleichtern.
- Kammerinhalt von 4 Blechen (450x340mm), die Führungsschienen sind 75 mm voneinander entfernt angeordnet.
- 4 Backbleche im Lieferumfang enthalten.



	Multifunktionsofen Manuell mit Beschwädung NANO	Heißluftofen NANO Manuell	Kombidämpfer Manuell mit Beschwädung NANO	Kombidämpfer Digital mit Beschwädung NANO
Artikelnummer	223369	223376	223352	223345
	Manuelles Bedienfeld, drei Drehknöpfe für Temperatur, Zeit und Modus. Mit Befeuchtertaste für indirekte Befeuchtung.	Manuelles Bedienfeld, zwei Drehknöpfe für Temperatur und Zeit.	Manuelles Bedienfeld, zwei Drehknöpfe für Temperatur und Zeit. Mit Befeuchtertaste für indirekte Befeuchtung.	Digitales Bedienfeld, einfache Steuerung von Zeit, Temperatur und Befeuchtung. Der Ofen ist programmierbar, 99 3-stufige Programme zu erstellen, 4 wenn das Vorheizen ebenfalls dem Programm hinzugefügt wird.
Abstand zwischen den Blechen	75 mm	75 mm	75 mm	75 mm
Äußere Abmessungen	560x595x(H)530 mm	560x603x(H)530 mm	560x603x(H)530 mm	560x603x(H)530 mm
Anzahl Lüfter	<b>1 nicht reversiblen</b>	<b>1 nicht reversiblen</b>	<b>1 reversiblen</b>	<b>1 reversiblen</b>
Leistung/Spannung	3,1 kW/230 V	3,1 kW/230 V	3,2 kW/230 V	3,1 kW/230 V
Gewicht	40 kg	35 kg	38 kg	38 kg
€	<b>1 150,00</b>	<b>875,00</b>	<b>1 275,00</b>	<b>1 495,00</b>
<b>UNTERBAU FÜR ÖFEN</b>				
Artikelnummer	223031	223031	223031	223031
Abmessungen	560x510x(H)800 mm	560x510x(H)800 mm	560x510x(H)800 mm	560x510x(H)800 mm
€	<b>359,50</b>	<b>359,50</b>	<b>359,50</b>	<b>359,50</b>

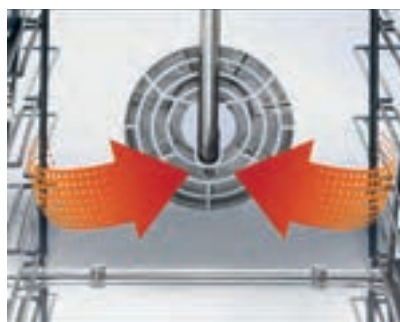



### OFENBLECH 450X340 MM

- Perfekt für HENDI Nano-Öfen mit den Artikelnummern 223269, 223376, 223345 und 223352 geeignet.

Artikelnummer		mm	€
951569		450x340	25,70
951576	Perforiert	450x340	40,12

NEW



951569



951576



### OFENGITTER VERCHROMT.

- Perfekt für HENDI Nano Konvektionsöfen und Kombiöfen NANO 4x 450x340mm.

- Passend für die Backöfen 223269 223376 223345 223352..

Artikelnummer	mm	€
951583	450x340	17,46

NEW

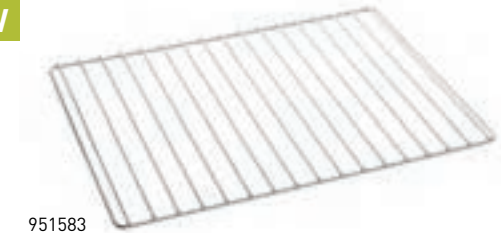

951583

### SCHLAUCH MIT SPÜLKOPF ZUR GERÄTEREINIGUNG

- Ideal für jeden Koch, um Geräte makellos rein zu halten.
- Geeignet für die Reinigung von wasserdichten Geräteteilen und Oberflächen.
- Große Reichweite dank 2 Meter langem Schlauch und Sprühstrahl.
- Ergonomischer Griff mit Ventilhebel für bequemes Halten.
- Wird mit einem speziellen Halter geliefert, der mit 3 Schrauben am Ofengehäuse (wie vom Techniker angegeben) oder an der Wand befestigt werden kann.
- Ideal sind Wassertemperaturen von 5°C bis 85°C.
- Maximaler Wasserdurchfluss von bis zu 11 L/m bei einem Druck von 3 bar.
- Empfohlener Versorgungswasserdruck: 3 bar.
- Betriebsdruck des Versorgungswassers: 0,5 bis 7 bar.
- PA66 Nylongehäuse, Metallteile aus verchromtem Stahl.
- Wasseranschluss: 1/2" Innendurchmesser.



810323

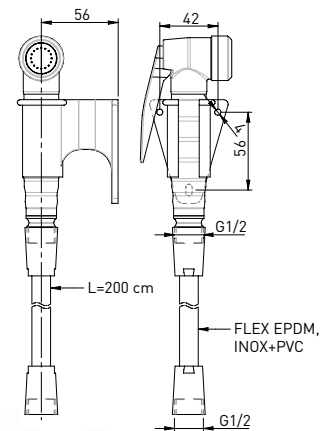

Artikelnummer	mm	€
810323	56x42x(H)2000	57,50



## OFENHANDSCHUHE

- HENDI-Schutzhandschuhe sind zertifizierte persönliche Schutzausrüstungen und erfüllen die Anforderungen der VERORDNUNG (EU) 2016/425 DES EUROPÄISCHEN PARLAMENTS UND DES RATES vom 9. März 2016 über persönliche Schutzausrüstungen und zur Aufhebung der Richtlinie 89/686/EWG des Rates. Die Verordnung definiert die Gefahrenkategorien I bis III, und für jede Kategorie werden Methoden und Zertifizierungsanforderungen festgelegt. HENDI Schutzhandschuhe sind eine Schutzausrüstung der Kategorie II.
- Sie sind als zertifizierte persönliche Schutzausrüstung CE-gekennzeichnet.



1432X

Schutz vor mechanischen Gefahren.

Handschuhe, die vor mechanischen Gefahren schützen, sind mit einem Piktogramm und Nummern gekennzeichnet, die den gebotenen Schutzgrad beschreiben, z. B.:

- Die erste Ziffer gibt die Abriebfestigkeit an, die zweite die Schnittfestigkeit der Scheibe, die dritte die Reißfestigkeit und die vierte die Durchstoßfestigkeit.
- Ein zusätzlicher Buchstabe am Ende (von A bis F) gibt den Grad des Schnittschutzes in Abhängigkeit von der aufgetragenen Kraft (von 2 N bis 30 N) an.

- Alle unsere Handschuhe erfüllen die Anforderungen der allgemeinen Norm EN 420 Schutzhandschuhe – Allgemeine Anforderungen und Prüfverfahren.
- Sie liefern
  - Wärmeschutz nach EN 407 Schutzhandschuhe und sonstiger Handschutz gegen thermische Risiken (Hitze und/oder Feuer) und
  - Schutz gegen mechanische Risiken gemäß EN 388 Schutzhandschuhe für mechanischen Schutz, mit Angabe der mechanischen Schutzleistung, und gemäß EN 13997 Schutzkleidung – Mechanische Eigenschaften – Bestimmung der Schnittfestigkeit durch scharfe Gegenstände.



11 XXXX

Schutz vor thermischen Gefahren

Handschuhe, die vor thermischen Gefahren schützen, sind mit einem Piktogramm und Zahlen gekennzeichnet, die den gebotenen Schutzgrad beschreiben, z. B.:

- Die erste Ziffer gibt das Brennverhalten an, die zweite Beständigkeit gegen Kontaktwärme, die dritte Beständigkeit gegen Konvektionswärme und die vierte Beständigkeit gegen Strahlungswärme, die fünfte Beständigkeit gegen kleine Spritzer von geschmolzenem Metall, die sechste Beständigkeit gegen große Spritzer von geschmolzenem Metall.

ÖFEN





### OFENHANDSCHUHE, BAUMWOLLE - 2 STK.

Artikelnummer	Stückzahl	mm	€
556603	2	(L)350	10,95



556603

### OFENHANDSCHUHE, GLASFASER - 2 STK.

Artikelnummer	Stückzahl	mm	€
556627	2	(L)360	21,95

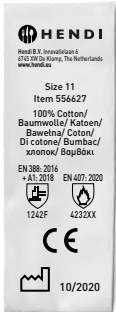

556627

### OFENHANDSCHUHE, HITZERESISTENT - 2 STK.

- Hitzeresistent bis zu 250°C.
- Hoher Tragekomfort.

Artikelnummer	Stückzahl	mm	€
556634	2	(L)300	20,50

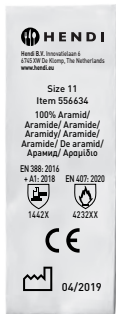

556634

### OFENHANDSCHUHE, FEUERFESTE BAUMWOLLE - 2 STK.

- Extra lang zum Schutz des Unterarms.

Artikelnummer	Stückzahl	mm	€
556610	2	(L)380	14,50

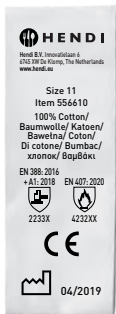

556610

## OFENBLECHE FÜR KONVEKTOMATEN®



**20 mm Außenrand an allen vier Seiten**  
 – vereinfacht die Platzierung in zB Verkaufsdiskontrollen und fördert so den Verkauf von Produkten direkt aus dem Behälter heraus.

**Antihafbeschichtung**  
 – die Beschichtung mit Marmoreffekt verhindert ein Anhaften und ermöglicht das Backen mit ca. 90% weniger Fett/Öl.

**Die robuste Konstruktionsweise verhindert Verformungen.**  
 Das Blech sitzt sicher in den Führungen der Ofenkammer und ist verformungsresistent.

**Boden- und Außenwände mit einer erhöhten Dicke von 1 mm**  
 gewährleisten eine gleichmäßige Wärmeverteilung entlang der gesamten Oberfläche.

**Sichere Beschichtung**  
 – selbst bei der Verwendung bei hohen Temperaturen werden keine Giftstoffe freigesetzt.

**Aus geruchlosem emailliertem Stahl**  
 – keine Geruchsemissionen, auch bei hohen Temperaturbereichen. Hitzebeständigkeit bis ca. 300°C.



**Rechtwinkelige Ecken,**  
 was eine maximale Nutzung des fertigen Gerichts und eine einfachere Kostenschätzung der Lebensmittel ermöglicht.

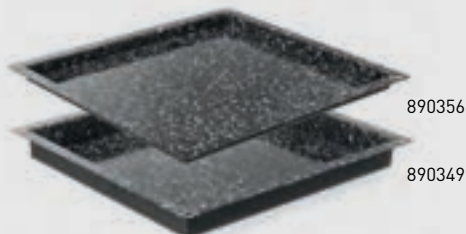

890356  
 890349

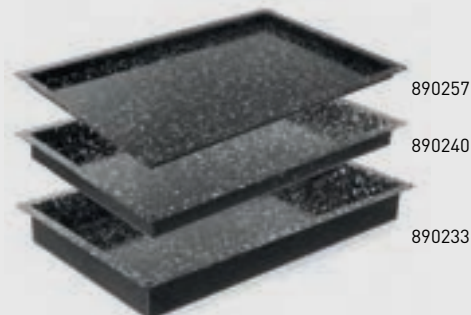

890257  
 890240  
 890233

### GASTRONORM BEHÄLTER EMAILLIERT GN 2/3

Artikelnummer	GN	mm	€
890356	GN 2/3	345x325x(H)20	32,75
890349	GN 2/3	345x325x(H)40	37,95

### GASTRONORM BEHÄLTER EMAILLIERT

Artikelnummer	GN	mm	€
890257	GN 1/1	530x325x(H)20	38,95
890240	GN 1/1	530x325x(H)40	40,95
890233	GN 1/1	530x325x(H)60	44,95





808429



**BACKBLECH GN 1/1 - MIT 4 AUFKANTUNGEN**

- Mit Teflon™ Antihafbeschichtung.

Artikelnummer	mm	€
808429	325x530x(H)10	31,50



808221

**BLECH PERFORIERT**

- Mit Teflon™ Antihafbeschichtung.  
- Mit 3 Aufkantungen.



Artikelnummer	mm	€
808221	600x400	47,95

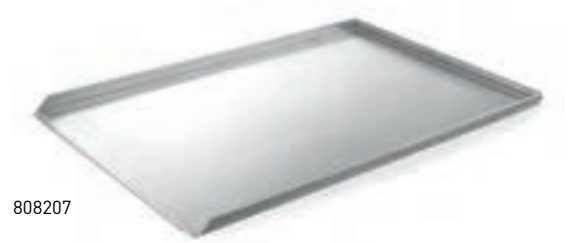

808207

**BACKBLECH**

- Mit 3 Aufkantungen.



Artikelnummer	mm	€
808207	600x400x(H)20	23,95



808214

**BLECH PERFORIERT**

- Mit 3 Aufkantungen.



Artikelnummer	mm	€
808214	600x400x(H)20	28,50



808405

**BACKBLECH PERFORIERT GN 1/1**

- Mit Teflon™ Antihafbeschichtung.  
- Mit 4 Aufkantungen.



Artikelnummer	mm	€
808405	530x325x(H)10	36,50



808412

**BACKBLECH PERFORIERT GN 2/3**

- Mit Teflon™ Antihafbeschichtung.  
- Mit 4 Aufkantungen.



Artikelnummer	mm	€
808412	354x325x(H)10	38,25



808306

**BACKBLECH PERFORIERT GN 1/1**



Artikelnummer	mm	€
808306	530x325x(H)10	20,95



808313

**BACKBLECH PERFORIERT GN 2/3**



Artikelnummer	mm	€
808313	354x325x(H)10	21,50



808238

### BLECH FÜR BAGUETTES

- Perforiert.
- Bietet Platz für 5 Baguettes.



Artikelnummer	mm	€
808238	600x400	52,50



808245

### BLECH FÜR BAGUETTES

- Mit Teflon™ Antihafbeschichtung.
- Perforiert.
- Für 5 Baguettes.



Artikelnummer	mm	€
808245	600x400	79,50



809259



809242

### GASTRONORMBLECHE PROFI LINE

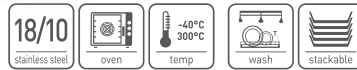

Artikelnummer	GN	mm	€
809259	GN 1/1	530x325x(H)20	23,75
809242	GN 1/1	530x325x(H)40	27,95



809273

### GASTRONORM TABLETT GN 2/3

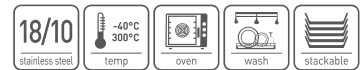

Artikelnummer	mm	€
809280	354x325	17,50
809273	354x325	18,95

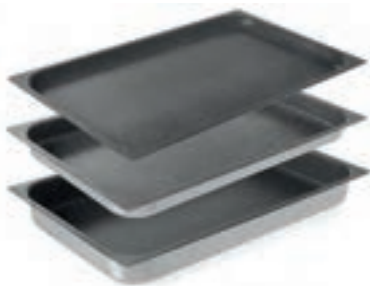

805558

805541

805534

### BEHÄLTER, ANTIHAFTBESCHICHTET



Artikelnummer	GN	mm	€
805558	GN 1/1	530x325x(H)20	43,50
805541	GN 1/1	530x325x(H)40	49,95
805534	GN 1/1	530x325x(H)65	54,50



801932



### GASTRONORMROST

Artikelnummer	mm	€
801932	354x325	21,95

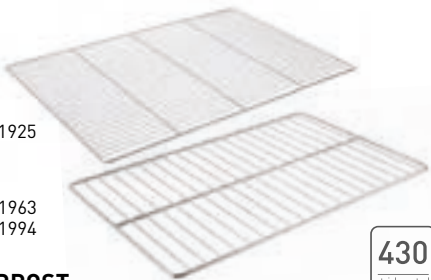

801925

801963  
801994

### GITTERROST



Artikelnummer	-	mm	€
801925	querverstrebt	600x400	23,25
801963	verchromt	600x400	19,95
801994		600x400	38,95

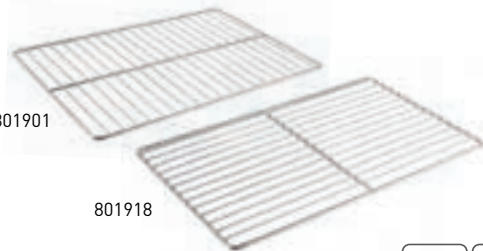

801901

801918



### GASTRONORMROST

Artikelnummer	-	mm	€
801956	verchromt - querverstrebt	530x325	18,95
801901	Edelstahl AISI 304	530x325	20,95
801918	Edelstahl 18/10	530x325	32,95







### RÄUCHEROFEN ELEKTRISCH

- Das Gerät ist ideal zum Räuchern einer Vielzahl von Lebensmitteln wie Fisch, Rindfleisch, Schinken und Gemüse.
- Aus Edelstahl, mit einer magnetisch schließenden, doppelt isolierten Tür.
- Temperatur einstellbar mit einem Thermostat, Thermometer in der Tür integriert.
- Ausgestattet mit einem Heißluftauslass auf der Rückseite.
- Lieferung mit 3 Gittern (400x279mm) und 3 Fleischhaken.

Artikelnummer	V	W	mm	€
238486	230	1600	540x380x(H)720	325,00



238486

### RÄUCHERCHIPS

- Breites Anwendungsspektrum in professionellen Catering-Einrichtungen.
- Späne werden aus natürlichem Holz aus Fässern der besten europäischen und amerikanischen Weingüter hergestellt.
- Einzigartiges Aroma.
- Die Späne können direkt über Holzkohle, auf ein Räuchertablett oder in einen Räucherschlauch gelegt werden.

Artikelnummer	-	Gewicht (kg)	€
199411	Pfirsich	0.7	10,50
199398	Zitrusfrüchte	0.7	10,50
199404	Mandel	0.7	10,50
199428	Rotwein	0.7	10,50
199435	Whiskey	0.7	10,50
199367	Buche	0.7	10,50
199442	Cognac	0.7	10,50
199374	Eiche	0.7	10,50
199381	Olive	0.7	10,50



199442



### PIZZAOFEN

- Ofenrost geeignet für Pizzen bis zu Ø 30cm.
- Timer einstellbar auf bis zu 15 Minuten.
- Mit oberem, unterem Heizelement und Krümelschublade.
- Geeignet für Fertipizzen.

Artikelnummer	V	W	mm	€
220306	230	1450	480x420x(H)195	149,50



220306



## PIZZAÖFEN KOMPAKT

- Ideal zum Backen von Pizza, Brot, Lasagne, u.v.m.
- Die kompakten Abmessungen machen ihn perfekt für kleine Küchen oder Food Trucks.
- Die Verwendung von hochwertigen Materialien garantiert eine lange Lebensdauer.
- Gehäuse aus hochwertigem Edelstahl AISI 430, das leicht zu reinigen und pflegen ist.
- Backofenkammer mit den Maßen 415x400x(H)120mm ideal für Pizza, aber auch andere Gerichte geeignet.
- Kammerboden mit Schamottstein ausgekleidet - dieser speichert die Hitze und garantiert so knusprige Pizzaböden.
- Jedes Heizelement hat 1000W und kann unabhängig voneinander von 50°C bis 350°C eingestellt werden.



- Die Tür ist mit einem Fenster und die Kammer mit Licht ausgestattet, so dass man den Garprozess ideal verfolgen kann.
- Die Tür kann geöffnet werden, ohne den Heizvorgang zu unterbrechen.
- Kann im Dauerbetrieb oder mit Timer betrieben werden. Der Timer kann auf bis zu 120 Minuten eingestellt werden und wenn die Zeit abgelaufen ist, stoppt der Ofen automatisch die Heizung.
- Ausgestattet mit einem ±1,7m langem Netzkabel mit Schukostecker.



220283

220290

## PIZZAOFEN KOMPAKT

- Zwei getrennt regelbare Heizelemente im Boden und im oberen Teil der Kammer.

Artikelnummer	V	W	mm	€
220290	230	2000	580x560x(H)275	345,00

## DOPPELDECK-PIZZAOFEN 3000W

- Die Kammern werden durch 3 effiziente Heizelemente beheizt; eines über, eines unter und eines zwischen den beiden Kammern.

Artikelnummer	V	W	mm	€
220283	230	3000	580x560x(H)435	437,50

Kammerboden mit Schamottstein ausgekleidet



Türen öffnen sich nach vorne



Timer kann auf bis zu 120 Min. eingestellt werden





## PIZZAOFEN BASIC

- Stahlgehäuse mit Edelstahlfront, isoliert mit Steinwolle.
- Analoge Schalttafel mit individueller Steuerung für jedes Heizelement, zwei Elemente pro Ofenkammer.
- Jede Ofenkammer ist mit feuerfesten Steinen, einem Thermometer und einer Leuchte ausgestattet.
- Bei Modellen mit 2 Kammern sind die Bedienfelder für jede Ofenkammer vollständig getrennt.
- Temperaturbereich: 50°C bis 500°C.

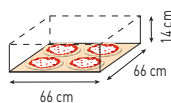

226698



 **4** (ø32 cm)

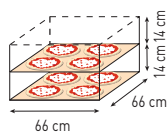

 **4+4** (ø32 cm)

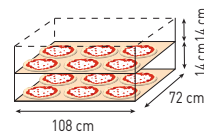

 **6+6** (ø35 cm)

Modell	BASIC 4	BASIC 44	BASIC XXL 66
Artikelnummer	226681	226698	226995
Anzahl der Kammern	1	2	2
Maße	975x814x(H)413 mm	975x814x(H)745 mm	1360x844x(H)745 mm
Innenabmessungen	660x660x(H)140 mm	2x 660x660x(H)140 mm	2x1080x720x(H)140 mm
Temperaturbereich	von 45°C bis 455°C	von 45°C bis 455°C	von 45°C bis 455°C
Leistung/ Stromspannung	4,7 kW/400 V	9,4 kW/400 V	18 kW/400 V
Gewicht	75 kg	122 kg	176 kg
€	<b>1 095,00</b>	<b>1 850,00</b>	<b>2 995,00</b>

### UNTERGESTELLE

Artikelnummer	226797	227107	227107
Maße	975x814x(H)960 mm	975x814x(H)860 mm	975x814x(H)860 mm
€	<b>382,50</b>	<b>367,50</b>	<b>367,50</b>

## TEIGROLLER ELEKTRISCH

- Perfekt zum Ausrollen von Pizza-, Nudel-, Kuchen- oder Ravioliteig.
- Teigdicke: 1 bis 4 mm.
- Getrennter Walzenschutz für eine einfache und sichere Verwendung.



Video ansehen



Mit elektrischer  
Pedalbedienung



Artikelnummer	226612	226629	226636
Anzahl Rollenpaare	1	2	2
Gewicht der Teigportion	0,21-0,70 kg	0,08-0,21 kg	0,21-0,70 kg
Durchmesser der ausgerollten Teigscheibe	ø260-450 mm	ø140-300 mm	ø260-400 mm
Maße	650x345x(H)430 mm	475x375x(H)660 mm	585x435x(H)790 mm
Leistung	250 W	250 W	250 W
Stromspannung	230 V	230 V	230 V
Gewicht	27 kg	28 kg	37 kg
€	995,00	1 098,50	1 250,00



226827



Edelstahlrolle

### ELEKTRISCHE KÄSEREIBE

- Ideal für Restaurants, Hotels und Pizzerias mit wenig verfügbarem Platz.
- Kompakt und funktionell, stabiles Gehäuse.
- Trotz kompakter Ausführung bietet das Gerät eine hohe Leistungsfähigkeit.
- Ideal zum Reiben von Parmesan und anderen Hartkäsearten.
- Motor mit Überlastungsschutz.
- Inklusive 1,3 l Käseauffangbehälter.
- Geschwindigkeit: 1400 U/Min.
- Gewicht: 8 kg.
- Durchmesser der Reibe: Ø110x60 mm.

Artikelnummer	-	V	W	mm	€
226827	30 kg/h	230	380	280x250x(H)310	449,50



## SPIRALMIXER



- Für den professionellen Gebrauch.
- Ideal für Pizzerien, Bäckereien, Gebäck, Dumpling Bars, Donutgeschäfte zum Mischen von schwerem Teig.
- Stabiles und robustes Gehäuse aus weiß lackiertem Stahl.
- Die Schale, das Schutzgitter und die Spirale bestehen aus Edelstahl AISI 304.
- Der Sicherheitsschutz mit Gitter erleichtert das Hinzufügen von Zutaten während des Betriebs.
- Beim Mikroschalter wird der Betrieb gestoppt, wenn die Schutzvorrichtung angehoben wird.
- Der Kettenantrieb sorgt für einen effizienten Betrieb.
- Ruhige Arbeit dank Ölbadtriebemotor garantiert.
- Das spiralförmige Design sorgt für eine perfekte Homogenität und Belüftung des Teigs.
- Die Armatur heizt den Teig während des Betriebs nicht auf.
- Mit integriertem 30-Minuten-Timer.
- Ausgestattet mit 4 Rädern, von denen 2 mit Bremsen ausgestattet sind, die einen bequemen Transport und eine einfache Bedienung in der Küche gewährleisten.



226209

Mit 4 Lenkrollen,  
2 davon mit Bremsen



Mit integriertem  
Filter.

226346

Rührschüssel aus  
hochwertigem Edelstahl 18/10

### SPIRALMISCHER MIT FESTEM KOPF UND SCHÜSSEL

Artikelnummer	mm	Schüsselinhalt (l)	Teig laden (kg)	Kapazität (kg/h)	Schüssel abmessungen (mm)	kg	V	W	kM	€
226315	290x590x(H)580	10	8	35	ø260x(H)200	40	230	370	0,5	1 175,00
226209	385x670x(H)725	22	17	56	ø360x(H)210	59	400	750	1,0	1 375,00
226308	435x750x(H)810	32	25	88	ø400x(H)260	82	400	1100	1,5	1 695,00

### SPIRALMIXER MIT AUFKLAPPBAREM KOPF UND ABNEHMBARER SCHÜSSEL

Artikelnummer	mm	Schüsselinhalt (l)	Teig laden (kg)	Kapazität (kg/h)	Schüssel abmessungen (mm)	kg	V	W	kM	€
226339	380x600x(H)645	10	8	35	ø260x(H)200	56	230	370	0,5	1 650,00
226346	390x670x(H)735	22	17	56	ø360x(H)210	81	400	750	1,0	1 850,00
226353	435x750x(H)810	32	25	88	ø400x(H)260	95	400	1100	1,5	2 125,00



224830



**PASTAMASCHINE MANUELL 140 MM**

- Optimal für die Zubereitung von frischer Pasta.
- Breite des Teigs bis zu 140 mm.
- Stärke der Pasta 7-stufig einstellbar von 0,2 – 2,5 mm.
- Mit 3 Aufsätze zur Zubereitung verschiedener Pastasorten: Teigroller, Tagliatelle und Fettucine.
- Inkl. Vorrichtung zur einfachen Tischmontage.

Artikelnummer	mm	€
224830	382x440x(H)340	32,95



**PASTAMASCHINE ELEKTRISCH 170 MM**

- Optimal für die Zubereitung von frischer Pasta.
- Für eine maximale Breite des Teigs von bis zu 170 mm.
- Mit Sicherheitsabschaltung. Stärke der Pasta 7-stufig einstellbar: von 0,2 bis 2,5 mm.
- 3 Aufsätze zur Zubereitung verschiedener Pastasorten: Teigroller, Tagliatelle (6,25mm) und Fettucine (2mm).



Video ansehen

Artikelnummer	V	W	mm	€
224847	230	70	258x218x(H)232	182,50



224847

## PIZZATEIGBOX KITCHEN LINE

- Hergestellt aus lebensmittelechtem Polyethylen, unbedenklich für die menschliche Gesundheit.
- Hält die Frische des Teigs und die Kontinuität des Gärprozesses aufrecht.
- Stapelbar – mit oder ohne Deckel.
- Spülmaschinenfest

**AMER★BOX**

## WAS SOLLTE EINE IDEALE PIZZATEIGBOX SEIN?

### Luftdicht

Eines der wichtigsten Merkmale, auf das Sie achten sollten, ist, dass Ihr Behälter luftdicht geschlossen werden kann. Dadurch wird verhindert, dass der Teig bei längerer Fermentation austrocknet und sichergestellt, dass danach leichter zu formen ist.

### Umweltfreundlich

Die Verwendung von luftdichten und wiederverschließbaren Behältern reduziert den Einsatz von Kunststoffolie, die traditionell dazu verwendet wird, den Teig abzudecken. Kunststoffboxen sind langlebig und können viele Jahre verwendet werden.

### Aus hochwertigem Material

Herkömmliche italienische Teig-Behälter wurden aus Holz hergestellt, während moderne Boxen aus hochwertigem Kunststoff heutzutage viele Vorteile bieten. Sie sind luftdicht und verbessern Form und Struktur der Teigkugeln. Die richtige Gärzeit des Teiges garantiert dessen richtige Struktur, was sich in einer einfacheren Weiterverarbeitung niederschlägt - d.h. der Teig lässt sich leichter und schneller ausdehnen. Dies ist bei Metallbehältern, die den Gärprozess stören, nicht möglich.

Die glatte Kunststoffoberfläche verhindert, dass die Teigkugeln haften bleiben und erleichtert dessen Entnahme aus der Box nach dem Gärprozess.

### Stapelbar

Für den gleichzeitigen Gär- und Fermentationsprozess mehrerer Teigkugeln geeignet. Stapelbare Boxen sind besonders platzsparend für Küche und Lagerraum. Gestapelte Boxen sind aufgrund ihrer Stabilität und Widerstandsfähigkeit einfacher zu handhaben.

### Keine abgerundeten Kanten

Spezielle Pizzateigboxen erleichtern das Schneiden und Ziehen des Teigs, ohne diesen zu verformen. Normale GN-Behälter haben abgerundete Kanten, wodurch es unmöglich ist, die Teigkugeln aus den Behältern zu entfernen, ohne ihre Form zu zerstören.



880906



## PIZZATEIGBOX KITCHEN LINE

Artikelnummer	Liter	mm innen	mm	€
880906	14	565x365x(H)70	600x400x(H)75	12,95
880913	18	565x365x(H)90	600x400x(H)95	14,25
880920	24	565x365x(H)125	600x400x(H)130	15,75
880968		Deckel	600x400	10,95



### PIZZASCHAUFEL, RUND

- Leicht und robust, aus eloxiertem Aluminium.
- Mit Schiebegriff, um die Pizza mühelos aus dem Ofen zu nehmen.



Artikelnummer	-	mm	€
617151		230x1200	32,95
617168	perforiert	230x1200	38,95

### PIZZASCHAUFEL - RUND, GELOCHT

- Hergestellt aus hart eloxiertem Aluminium - dadurch verschleißfester, abriebsfester und korrosionsbeständiger.
- Mit Schiebegriff, der gleichzeitig als Schutz vor Hitze dient.



Artikelnummer	-	mm	€
618103	perforiert	230x1200	71,95

### PIZZASCHAUFEL, RUND

- Mit Schiebegriff, Pizza mühelos aus dem Ofen nehmen.



Artikelnummer	-	mm	€
617182		230x1200	37,75
617199	perforiert	230x1200	43,95

### PIZZASCHAUFEL, QUADRATISCH

- Leicht und robust, aus eloxiertem Aluminium.



Artikelnummer	-	mm	€
617113		305x1320	36,95
617137	perforiert	305x1320	46,95
617120		405x1320	43,95
617144	perforiert	405x1320	59,95



523902



### TORTENHEBER

- Mit schwarzem Polypropylengriff.

Artikelnummer	mm	€
523902	260x55	4,65



523957



### TORTENHEBER/MESSER

- Handgriff Polypropylen schwarz, Seiten geschliffen, als Tortenmesser verwendbar.

Artikelnummer	mm	€
523957	300x75	6,95





617144



617175



617861



617816



525593



525630



### PIZZASCHAUFEL, QUADRATISCH



Artikelnummer	mm	€
617175	305x1320	41,95

### REINIGUNGSBÜRSTE FÜR PIZZAÖFEN

- Kupferbürste mit Aluminiumgriff.



Artikelnummer	mm	€
525593	(L)1320	27,95

### PIZZASCHAUFEL, QUADRATISCH

- Zur Verwendung in Pizzerien und anderen Restaurants.

- Langer Holzgriff.
- Aluminium-Kopf.
- Hitzebeständig.



Artikelnummer	mm	€
617816	305x1320	23,95
618028	355x1320	27,95
617861	405x1320	31,95

### REINIGUNGSBÜRSTE FÜR PIZZAÖFEN

- Bürste aus Messingdraht.

- Abnehmbarer Holzgriff, der mit einer Schraube befestigt ist.
- Stahlschaber.

Artikelnummer	mm	€
525630	930x260	29,95

### PIZZASCHIEBER

- Hergestellt aus strapazierfähigem Holz und sehr temperaturbeständig. Kann auch zum stilvollen Servieren von Pizza verwendet werden.

Artikelnummer	mm	€
617724	535x305x(H)10	15,95



617724



**PIZZASCHAUFEL MIT KURZEM GRIFF, QUADRATISCH, PERFORIERT**

- Ideal für kleinere Räumlichkeiten
- Aus eloxiertem Aluminium
- Leicht und langlebig
- Perforation zur Ableitung von überschüssigem Mehl
- Kurzer Griff
- Nicht erhitzzbarer Silikongriff

Artikelnummer	mm	€
618073	300x660	37,95
618066	350x710	39,75

**PIZZASCHAUFEL - ECKIG, GELOCHT, KURZER GRIFF**

- Hergestellt aus hart eloxiertem Aluminium - dadurch verschleißfester, abriebsfester und korrosionsbeständiger.
- Kurzer Griff, ideal für kleine/kompakte Räume oder wenig Platz.
- Silikonbeschichtung am Ende des Griffs zum Schutz vor Hitze.

Artikelnummer	mm	€
618080	350x710	45,95
618097	300x660	42,95

**PIZZASCHAUFEL MIT KURZEM GRIFF**

- Ideal für kleinere Räumlichkeiten
- Kurzer Holzgriff
- Aluminium-Kopf
- Hoher thermischer Widerstand

Artikelnummer	mm	€
618035	305x660	20,95
618042	355x710	23,95
618059	405x760	29,50



617007



**PIZZAROLLER**

- Klinge aus rostfreiem Edelstahl, Griff aus Polypropylen.

Artikelnummer	ø	Länge (mm)	€
617007	ø100	(L)230	4,75



617014



**PIZZAROLLER**

- Klinge aus rostfreiem Edelstahl, Griff aus Polypropylen.
- Mit einfach anzubringenden HACCP-Farbkodierungsclips.

Artikelnummer	ø	Länge (mm)	€
617014	ø100	(L)230	6,75

## PIZZATELLER SPECIALE

- Hergestellt aus sehr widerstandsfähigem Porzellan, sind diese Teller perfekt für den täglichen Einsatz in professionellen Hotel-, Catering- und Gastronomiebetrieben geeignet.
- Die schneeweißen Teller sind in den Größen 28 und 33 cm erhältlich

- und werden durch dekorative Elemente in Trend-Farben ergänzt.
- Der Dekor ist durch eine Glasur geschützt und somit sind die Teller auch für Geschirrspüler und Mikrowellenherde geeignet.



774847

### PIZZATELLER SPECIALE

Artikelnummer	Bestelleinheit	mm	€
774830	6	ø280	4,95
774847	6	ø330	5,75



774892

### PIZZATELLER SPECIALE, VERZIERT

Artikelnummer	Bestelleinheit	mm	€
774892	6	ø330	8,25



774885

### PIZZATELLER SPECIALE, GRANIT

Artikelnummer	Bestelleinheit	mm	€
774885	6	ø330	7,25



774861

### PIZZATELLER SPECIALE, GELB

Artikelnummer	Bestelleinheit	mm	€
774861	6	ø330	7,25



774854

### PIZZATELLER SPECIALE, GRAU

Artikelnummer	Bestelleinheit	mm	€
774854	6	ø330	7,25



774878

### PIZZATELLER SPECIALE, ORANGE

Artikelnummer	Bestelleinheit	mm	€
774878	6	ø330	7,25



777855

### PIZZATELLER SPECIALE BAROCCO

Artikelnummer	mm	€
777855	ø330	8,50





617069

## PIZZABLECH

- Aus Blaustahl.
- Ideal für gleichmäßiges Pizza-Backen.

Artikelnummer	mm	€
617069	ø200x(H)25	5,25
617076	ø220x(H)25	5,95
617083	ø240x(H)25	6,50
617090	ø260x(H)25	6,95
617106	ø280x(H)25	7,50
617205	ø300x(H)25	7,95
617304	ø320x(H)25	8,95
617403	ø360x(H)25	9,95
617410	ø400x(H)25	11,95
617427	ø450x(H)38	15,75
617434	ø500x(H)38	18,95



617533

## PIZZAGITTER

- Mit Drahtgitterboden.
- Ideal für gleichmäßiges Pizza-Backen.

Artikelnummer	mm	€
617502	ø230	2,95
617519	ø250	3,05
617526	ø280	3,65
617533	ø300	4,10
617540	ø330	4,55
617557	ø360	4,75
617458	ø380	4,95
617564	ø400	5,80
617465	ø430	6,05
617571	ø450	7,65
617588	ø508	9,10
617595	ø600	13,25



505533

500040



## PIZZABRETT MIT GRIFF

- Hergestellt aus gepressten Holzfasern.
- Temperaturbeständig bis 175°C.
- Der hohe Druck, der während der Produktion angewandt wird, macht die Bretter robuster und widerstandsfähiger als herkömmliches Holz.
- Wartungsfrei, kein Öl oder Bleichmittel erforderlich.
- Griff mit einem Loch zum einfachen Aufhängen des Bretts.
- Das Holz wird mit fortlaufender Verwendung dunkler und bekommt einen natürlichen und rustikalen Look.
- Spülmaschinengeeignet.

Artikelnummer	mm	€
505526	ø254x(H)6	14,95
505533	ø305x(H)6	15,95
500040	ø356x(H)6	23,95
500057	ø406x(H)6	27,95



## ABSTANDHALTER FÜR PIZZEN - 500 STK.

- Höhe der Abstandhalter: 35 mm.

Artikelnummer	Stückzahl	€
709900	500	13,95



709900



## PERFORIERTES PIZZABLECH

- Zur Verwendung in Restaurants, Kantinen und Hotels, die Pizza servieren.
- Das Pizzasieb besteht aus Kohlenstoffstahl, der mit Eisenoxid beschichtet ist, was einen hervorragenden Korrosionsschutz gewährleistet.
- Gleichmäßiges Backen dank spezieller Blechperforation.
- Durchmesser der Löcher: Ø 3 mm.
- Hitzebeständigkeit bis zu: 420 °C.
- Lebensmittelkontakt sicher.
- Geeignet für den Einsatz im Ofen.
- ACHTUNG: Nicht spülmaschinen- oder mikrowellengeeignet.

Artikelnummer	mm	€
616918	ø280x(H)25	8,50
616901	ø260x(H)25	7,95
616925	ø300x(H)25	8,95
616932	ø340x(H)25	9,95
616949	ø400x(H)25	14,95



617700



## PIZZABLECHHALTER

- Geeignet für alle Pizzablechvarianten.

Artikelnummer	mm	€
617700	(L)190	6,50

NEW



616918

617731



## PFANNENGREIFER

- Für alle Arten von Pizzapfannen geeignet.

Artikelnummer	mm	€
617731	(L)200	6,75



505540



Verstärkte Ausführung bei den Modellen Ø500 und Ø600

## PIZZABRETTER

- Aus Buchenholz.
- Mit Rillen zum Schneiden von 6 gleichgroßen Stücken.



Artikelnummer	mm	€
505540	ø300	11,50
505557	ø350	13,75
505564	ø400	15,75
505571	ø450	18,75
505588	ø500	29,75



810361



## PIZZASTÄNDER MIT 14 FÄCHERN

- Mit Platz für bis zu 14 Pizzableche oder -pfannen.

Artikelnummer	mm	€
810361	300x305x(H)680	49,50



709887



709870

### PIZZATASCHE 35 CM KITCHEN LINE

- Hergestellt aus strapazierfähigem und leicht zu reinigendem Polyester.
- Außen aus 600D Polyester und innen aus 210D Polyester.
- Pizzafach ist mit 5mm dickem Schaumstoff gepolstert.
- Geschlossen mit Klettverschluss, einfach zu verstellen.
- Der große Griff macht das Tragen bequem.
- Ausgestattet mit einer oberen transparenten Tasche für Rechnungen.

Artikelnummer	mm	€
709887	370x370x(H)210	18,95

### PIZZATASCHE 45 CM KITCHEN LINE

- Hergestellt aus strapazierfähigem und leicht zu reinigendem Polyester.
- Außen aus 600D Polyester und innen aus 210D Polyester.
- Pizzafach ist mit 5mm dickem Schaumstoff gepolstert.
- Geschlossen mit Klettverschluss, einfach zu verstellen.
- Der große Griff macht das Tragen bequem.
- Ausgestattet mit einer oberen transparenten Tasche für Rechnungen.

Artikelnummer	mm	€
709870	470x470x(H)210	23,95



709818

### PIZZATASCHE

- Fester Verschluss einfach zu handhaben.
- Aus widerstandsfähigem und leicht zu reinigendem Material.
- Mit transparenter Tasche für Rechnungen.

Artikelnummer	Kapazität	mm	€
709825	4 Pizzakartons	360x360x(H)200	25,95
709818	4 Pizzakartons	460x460x(H)210	33,75

## WASSERDICHTE BESCHICHTUNG

Die Tasche ist aus hochwertigen Materialien gefertigt, die den Inhalt zuverlässig vor Wasser und Wind schützen.  
EINFACHE ZUSTELLUNG AUCH BEI REGEN ODER SCHNEE



HENDI



## GERÄUMIGES INTERIEUR

Die Tasche hat ein Fassungsvermögen von 72 Litern, für bis zu\*:  
10 Pizzakartons oder 8 Salate + 6 Hauptgerichte + 6 Suppen.  
HOHE KAPAZITÄT = HOHE LEISTUNG = NIEDRIGERE ZUSTELLKOSTEN = HÖHERER GEWINN

\* Für die Messung wurde Standard-Zustellverpackung verwendet.

## EINSTELLBARE ISOLIERTE INNENABLAGE

Ein Fach, das den Innenraum in zwei Teile unterteilt.  
Wählen Sie ein Fach für zB kalte Salate und stellen Sie heiße Gerichte in ein separates Fach.  
UNTEN KÜHL, OBEN WARM

## TRENNVORRICHTUNGEN

Der Thermorucksack verfügt über 5 halbkreisförmige Trennvorrichtungen im unteren Rucksackbereich.  
Sie sorgen für eine gute Wärmeisolierung des Behälterfachs vom Boden her und verhindern, dass das Außenmaterial abgenutzt wird.  
DER RUCKSACKINHALT IST STETS SICHER



## MULTIFUNKTIONALE TRAGEVORRICHTUNG

Ausgestattet mit:

- Brustkorb + Gurtstraffer
- Haken für die einfache Befestigung von Zahlungsterminals
- Komfortsystem – weiche, belüftete Polsterung mit leichter Schaumstoff-Polsterung an Rückseite und Gurt
- Wasserdichte Rechnungstasche „HANDS-FREE“ - FUNKTIONAL UND KOMFORTABEL

## DREILAGIGE AUSSENWAND MIT FACHEINSATZ

Geringe Temperaturdurchlässigkeit dank des mehrschichtigen Wandsystems und der hochwertigen PVC-Facheinlage.  
Die Einlage versteift die gesamte Struktur des Rucksacks und sorgt zusätzlich für eine effektive Wärmeisolierung.  
DIE THERMO INSTANT-TECHNOLOGIE HÄLT LEBENSMITTEL LÄNGER ALS 1,5 STUNDEN ZUVERLÄSSIG WARM

## STRUKTUR- UND STÜTZGURTE AUS DER AUTOMOBILENTWICKLUNG

Gurt mit Polypropylengewebe.  
Langlebig, robust und mit großartigem Design, das jahrelang hält.  
KEIN AUSFRANSEN ODER ENTWIRREN

## THERMO-TRANSPORTRUCKSACK

- Leichter Rucksack mit großen, verstellbaren und gepolsterten Schultergurten und gepolstertem Rückenteil für mehr Tragekomfort.
- Ausgestattet mit verstellbarem Hüftband für zusätzliche Stabilität.
- Wasserdicht dank der Verwendung von strapazierfähigem 600D-Polyester.
- Großes Fach mit verstellbarem und mit Klettverschluss befestigtem Einlegeboden.
- Das Fach hat zwei Isolierschichten: PE-Schaum und Aluminiumfolie.

- Für einen einfacheren Zugang kann eine Seite des Rucksacks mittels Reißverschluss geöffnet werden.
- Mit großen gepolsterten Tragegriffen auf der Oberseite und einem transparenten Rechnungsfach auf der Rückseite.
- Für zusätzliche Sicherheit ist an der Außenseite ein Reflektorstreifen angebracht.

Artikelnummer	mm	€
709801	410x410x(H)480	76,50

## KÜHL- UND TIEFKÜHLSCHRÄNKE PROFI LINE SERIE 800



- Gehäuse innen und außen aus hochwertigem Edelstahl, mit Ausnahme der äußeren Rückwand, welche aus verzinktem Stahl gefertigt ist.
- Selbstschließende abschließbare Türen) mit komfortabel geschwungenem Türgriff.
- Mit Umluftkühlung mit automatischer Abtauung und oben aufliegender Kompressor.

- Isolierung: 60 mm Polyurethan Kühlkammer, passend für Gastronorm 2/1.
- Auf Rädern, von denen 2 Lenkrollen sind.
- Digitalanzeige und elektronisches Thermostat.
- Klimaklasse: 5



Video ansehen

232118  
232132



Kammer und Gehäuse aus Edelstahl

### SET MIT 4 FÜSSEN FÜR KÜHL- UND GEFRIERSCHRÄNKE

- 4 Edelstahlfüße, einstellbar bis 60 mm
- Durchmesser: 55 mm
- Für Profi Line und Kitchen Line Kühl- und Gefrierschränke

Artikelnummer	€
941072	66,95



232125  
232149



Typ	Kühlschrank, eintürig	Tiefkühlschrank, eintürig	Kühlschrank, zweitürig	Tiefkühlschrank, zweitürig
Artikelnummer	232118	232132	232125	232149
Kapazität	670 l	670 l	1240 l	1240 l
Abmessungen	730x805x(H)1940 mm	730x805x(H)1940 mm	1314x805x(H)1940 mm	1314x805x(H)1940 mm
Kühlraumabmessung	610x635x(H)1540 mm	610x635x(H)1540 mm	1194x635x(H)1540 mm	1194x635x(H)1540 mm
Bereich	0/8°C	-22/-17°C	0/8°C	-22/-17°C
Kühlmittel	R600a (110 g)	R290 (120 g)	R600a (140 g)	R290 (150 g)
Energielabel	B	C	B	C
Regale	4 x GN 2/1 (650x530 mm)*	4 x GN 2/1 (650x530 mm)*	4+4 x GN 2/1 (650x530 mm)*	4+4 x GN 2/1 (650x530 mm)*
Durchschnittlicher täglicher Stromverbrauch	1,26 kW	4,99 kW	2,01 kW	8,19 kW
Leistung/Spannung	220 W/230 V	600 W/230 V	350 W/230 V	980 W/230 V
Gewicht	107 kg	115 kg	171 kg	177 kg
€	1 595,00	1 995,00	2 595,00	2 995,00
<b>REGAL GN 2/1</b>	936191	936191	936191	936191
€	32,50	32,50	32,50	32,50

\* Maximale Belastbarkeit des Regals: ca. 40 kg (bei gleichmäßig verteilter Last)

Ausgestattet mit Rädern.



Dynamische Zwangskühlung



Selbstschließende verriegelbare Türen





## KÜHL- UND TIEFKÜHLTISCHE PROFI LINE SERIE 700



- Gehäuse innen und außen aus hochwertigem Edelstahl, mit Ausnahme der äußeren Rückwand, welche aus verzinktem Stahl gefertigt ist.
- Selbstschließende abschließbare Tür(en) mit komfortablen Türgriff.
- Arbeitsplatte mit 40 mm Aufkantung auf der Rückseite.
- Mit Umluftkühlung mit automatischer Abtauung und seitlich angebrachter Kompressor.

- Isolierung: 50 mm Polyurethan Kühlkammer, passend für Gastronorm 1/1.
- Digitalanzeige und elektronisches Thermostat.
- 4 höhenverstellbare Füße aus Edelstahl.
- Klimaklasse: SN-ST



Kammer und Gehäuse aus Edelstahl



**4 REGALE ENTHALTEN**

232040  
232064



233764



**6 REGALE ENTHALTEN**

232057  
232699



232071

### SCHUBLADEN MIT FÜHRUNGEN - 2ER SET

Artikelnummer	mm	€
232071	300x545x(H)145	398,50

	<b>A</b> A+ G	<b>B</b> A+ G	<b>C</b> A+ G	<b>A</b> A+ G	<b>C</b> A+ G
Typ	Kühlschrank, zweitürig	Kühltisch mit 4 Schubladen	Tiefkühlschrank, zweitürig	Kühltisch, dreitürig	Tiefkühltisch, dreitürig
Artikelnummer	232040	233764	232064	232057	232699
Kapazität	280 l	280 l	280 l	420 l	420 l
Abmessungen	1360x700x(H)850 mm	1360x700x(H)850 mm	1360x700x(H)850 mm	1795x700x(H)850 mm	1795x700x(H)850 mm
Kühlraumabmessung	822x570x(H)580 mm	822x570x(H)580 mm	822x570x(H)580 mm	1257x570(H)580 mm	1257x570(H)580 mm
Bereich	0/8°C	0/8°C	-22/-17°C	0/8°C	-22/-17°C
Kompressor	EMT65HLR leistung 1/4 KM	EMT65HLR leistung 1/4 KM	EGU130HLR leistung 1/2 KM	EGAS100HLR leistung 1/3 KM	NEK2140Z leistung 2/3 KM
Kühlmittel	R600a (120 g)	R600a (120 g)	R290 (140 g)	R290 (130 g)	R290 (140 g)
Energielabel	A	B	C	A	C
Böden	2+2 x GN 1/1*	4 Schubladen	2+2 x GN 1/1*	2+2+2 x GN 1/1*	2+2+2 x GN 1/1*
Durchschnittlicher täglicher Stromverbrauch	1,34 kW	1,34 kW	3,97 kW	1,73 kW	5,09 kW
Leistung/Spannung	250 W/230 V	250 W/230 V	600 W/230 V	400 W/230 V	600 W/230 V
Gewicht	95 kg	95 kg	95 kg	120 kg	120 kg
€	<b>1 595,00</b>	<b>2 175,00</b>	<b>1 895,00</b>	<b>1 895,00</b>	<b>2 195,00</b>
<b>REGAL</b>	941058		941058	941058	
€	<b>14,50</b>		<b>14,50</b>	<b>14,50</b>	

\* Maximale Belastbarkeit des Regals: ca. 40 kg (bei gleichmäßig verteilter Last)

## KÜHL- UND TIEFKÜHLTISCHE KITCHEN LINE SERIE 600



- Gehäuse innen und außen aus hochwertigem Edelstahl.
- Selbstschließende verriegelbare Tür(en) mit komfortablen Türgriffen.
- Arbeitsplatte mit 40 mm Aufkantung auf der Rückseite.
- Mit Umluftkühlung mit automatischer Abtaung und seitlich angebrachter Kompressor.
- Isolierung: 50 mm Polyurethan.
- Mit verstellbaren Regalen.
- Digitalanzeige und elektronisches Thermostat.
- 4 höhenverstellbare Füße aus Edelstahl.
- Klimaklasse: SN-ST Kühlmittel: R600a



233344  
233351

233382  
233399



Typ	Kühlschrank, zweitürig	Tiefkühlschrank, zweitürig	Kühltisch, dreitürig	Tiefkühltisch, dreitürig
Artikelnummer	233344	233351	233382	233399
Kapazität	220 l	220 l	390 l	390 l
Abmessungen	1200x600x(H)850 mm	1200x600x(H)850 mm	1800x600x(H)850 mm	1800x600x(H)850 mm
Kühlraumabmessung	800x480x(H)580 mm	800x480x(H)580 mm	1400x480x(H)580 mm	1400x480x(H)580 mm
Bereich	0/8°C	-22/-17°C	0/8°C	-22/-17°C
Kompressor	EMT65HLR leistung 1/4 KM	NE2134Z-263CA leistung 1/2 KM	FF110HAK leistung 1/3 KM	NEK2140GZ-269GA leistung 1/2 KM
Kühlmittel	R600a (100 g)	R290 (90 g)	R600a (100 g)	R290 (90 g)
Energielabel	B	C	B	C
Klimaklasse	5	4	5	4
Böden	1+1 x 390x428 mm*	1+1 x 390x428 mm*	2x 430x428 mm + 1x 490x428 mm*	2x 430x428 mm + 1x 490x428 mm*
Durchschnittlicher täglicher Stromverbrauch	2,06 kW	4,5 kW	2,36 kW	5,48 kW
Leistung/Spannung	270 W/230 V	550 W/230 V	270 W/230 V	550 W/230 V
Gewicht	74 kg	74 kg	100 kg	100 kg
€	<b>1 395,00</b>	<b>1 495,00</b>	<b>1 695,00</b>	<b>1 925,00</b>
<b>REGAL</b>	949276	949276	954775	956113
€	<b>9,00</b>	<b>9,00</b>	Links/Rechts <b>13,50</b>	Mitte <b>14,50</b>
			Links/Rechts <b>13,50</b>	Mitte <b>14,50</b>

\* Maximale Belastbarkeit des Regals: ca. 15 kg (bei gleichmäßig verteilter Last)

Elektronische Temperatursteuerung



Luftkühlung



Höhenverstellbare Regale

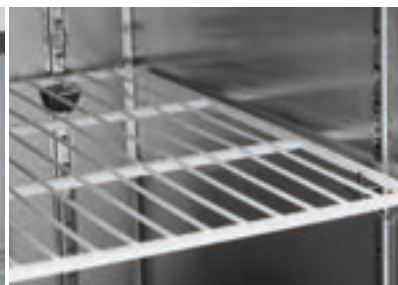

## KÜHL- UND TIEFKÜHLTISCHE KITCHEN LINE SERIE 700

- Gehäuse innen und außen aus hochwertigem Edelstahl.
- Komfortable Türgriffe.
- Mit Umluftkühlung mit automatischer Abtaung und seitlich angebrachter Kompressor.
- Isolierung: 35 mm Polyurethan.
- Mit verstellbaren Regalen, passend für Gastronorm 1/1.
- Digitalanzeige und elektronisches Thermostat.
- 4 höhenverstellbare Füße aus Kunststoff.
- Klimaklasse: 5.



Kammer und Gehäuse  
aus Edelstahl



232019



232026

Typ	Kühlschrank, zweitürig	Kühltisch, dreitürig
Artikelnummer	232019	232026
Kapazität	300 l	380 l
Abmessungen	900x700x(H)880 mm	1365x700x(H)880 mm
Kühlraumabmessung	830x595x(H)500 mm	1295x595x(H)500 mm
Bereich	-2/8°C	-2/8°C
Kühlmittel	R600a	R600a
Energielabel	A	A
Böden	2 Böden (335x570 mm)	3 Böden (335x570 mm)
Leistung/Spannung	220 W/230 V	220 W/230 V
Gewicht	70 kg	91 kg
€	<b>995,00</b>	<b>1 495,00</b>
<b>REGAL</b>	931561	931561
€	<b>14,50</b>	<b>14,50</b>

Höhenverstellbare  
Regale



Komfortable  
Griffe



Elektronische  
Temperaturanzeige



## SALADETTE



- Gehäuse innen und außen aus hochwertigem Edelstahl.
- Türen mit komfortablen Türgriffen.
- Mit Umluftkühlung mit automatischer Abtaung, Kompressor unter der Kammer.
- Isolierung: 30 mm Polyurethan.
- Mit verstellbaren Regalen, passend für Gastronorm 1/1.
- Digitalanzeige und elektronisches Thermostat.

- Mit 4 höhenverstellbaren Plastik Anit-Rutsch Füßen.
- Klimaklasse: SN-T
- Kühlmittel: R600a
- Alle Modelle werden ohne Gastronormbehälter geliefert.



232781



232798



232880

Kammer und Gehäuse aus Edelstahl



Typ	Kühltisch, zweitürig mit Glasdisplay	Kühltisch, dreitürig mit Glasdisplay	Kühltisch, zweitürig mit Aufsatzkühlvitrine
Artikelnummer	232781	232798	232880
	Mit eleganten Glasschutz, bietet Platz z.B. für 2x GN 1/1 und 3x GN 1/6 bis zu einer Tiefe von 150 mm	Mit eleganten Glasschutz, bietet Platz z.B. für 5x GN 1/1 bis zu einer Tiefe von 150 mm	Mit Edelstahlaufsatz für 5x GN 1/6 bis zu einer Tiefe von 150 mm
Kapazität	300 l	380 l	300 l
Abmessungen	900x700x(H)1300 mm	1365x700x(H)1300 mm	900x700x(H)1055 mm
Kühlraumabmessung	830x595x(H)500 mm	1295x595x(H)500 mm	830x595x(H)500 mm
Bereich	-2/8°C	-2/8°C	-2/8°C
Kühlmittel	R600a	R600a	R600a
Böden	2 Böden (335x570 mm)	3 Böden (335x570 mm)	2 Böden (335x570 mm)
Leistung/Spannung	310 W/230 V	310 W/230 V	270 W/230 V
Gewicht	80 kg	110 kg	100 kg
€	<b>1 250,00</b>	<b>1 795,00</b>	<b>1 095,00</b>
<b>REGAL</b>	956403	956403	956403
€	<b>15,00</b>	<b>15,00</b>	<b>15,00</b>

Höhenverstellbare Regale



Komfortable Griffe





232897



232804



232811



Kühltisch, dreitürig  
mit Aufsatzkühlvitrine

232897

Mit Edelstahlaufsatz  
für z.B. 8x GN 1/6 bis  
zu eine Tiefe von 150 mm



Saladette, zweitürig

232804

Fixierbarer Klappdeckel aus Edelstahl.  
Bietet Platz für zB 2x GN 1/1 und 3x GN 1/6  
bis zu einer Tiefe von 150 mm



Saladette, dreitürig

232811

Fixierbarer Deckel aus Edelstahl,  
bietet Platz z.B. für 4x GN 1/1  
bis zu eine Tiefe von 150 mm

Elektronische  
Temperaturanzeige

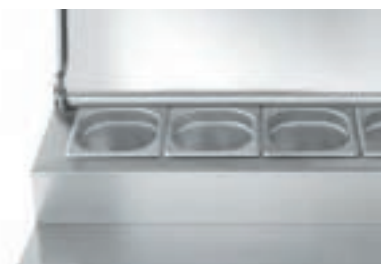

## PIZZATISCH MIT GRANITARBEITSFLÄCHE



- Gehäuse innen und außen aus hochwertigem Edelstahl mit Granitarbeitsplatte.
- Tür(en) mit komfortablen Türgriffen.
- Mit Umluftkühlung mit automatischer Abtaugung und Kompressor unter der Kammer.
- Kühlkammer, passend für Gastronorm 1/1.
- Digitalanzeige und elektronisches Thermostat.
- 4 höhenverstellbare Füße aus Kunststoff.
- Klimaklasse: SN-T.
- Kühlmittel: R600a.
- Alle Modelle werden ohne Gastronormbehälter geliefert.



Kammer und Gehäuse aus Edelstahl



232859



232873

	Pizzatisch, zweitürig 300 L	Pizzatisch, dreitürig 380 L
Artikelnummer	232859	232873
	Mit Edelstahl Abdeckung mit Platz für 5x GN 1/6 (max. Höhe 150 mm)	Mit Glas Abdeckung mit Platz für 8x GN 1/6 (max. Höhe 150 mm)
Kapazität	300 l	380 l
Abmessungen	900x700x(H)1100 mm	1365x700x(H)1120 mm
Kühlraumabmessung	830x595x(H)500 mm	1295x595x(H)500 mm
Bereich	-2/8°C	-2/8°C
Kühlmittel	R600a	R600a
Böden	2 Böden (335x570 mm)	3 Böden (335x570 mm)
Leistung/Spannung	310 W/230 V	220 W/230 V
Gewicht	94 kg	180 kg
€	<b>1 150,00</b>	<b>1 695,00</b>
<b>REGAL</b>	931561	956403
€	<b>14,50</b>	<b>15,00</b>

## PIZZATISCH MIT GRANITARBEITSFLÄCHE

- Gehäuse innen und außen aus hochwertigem Edelstahl mit Granitarbeitsplatte.
- Tür(en) mit komfortablen Türgriffen.
- Mit Umluftkühlung mit automatischer Abtaugung und Kompressor unter der Kammer.
- Kühlkammer, passend für Gastronorm 1/1.
- Digitalanzeige und elektronisches Thermostat.
- 4 höhenverstellbare Füße aus Kunststoff.
- Klimaklasse: SN-T.
- Kühlmittel: R600a.
- Alle Modelle werden ohne Gastronormbehälter geliefert.



232996

## PIZZATISCH, ZWEITÜRIG MIT 7 SCHUBLADEN 280L

- 7 ungekühlte Schubladen von je 400x620x(H)65mm.
- Kühlraumabmessungen: 1480x670x(H)570 mm.
- Isolierung: 60 mm Polyurethan.
- Energielevel: A (A+++ - G).
- Gewicht: 367 kg.



Artikelnummer	Bereich	V	W	mm	€
232842	-2/8°C	230	250	2010x800x(H)1000	2 695,00



232842



Kammer und Gehäuse aus Edelstahl

## PIZZATISCH, DREITÜRIG MIT AUFSATZKÜHLVITRINE 380+40L

- Mit separater Kühlvitrine für 6x GN 1/4 Behälter (max. Höhe 150 mm).
- Aufsatzvitrine mit statischer Kühlung.
- Aufsatzvitrine Abmessungen: 1405x335x(H)255 mm.
- Kühlraumabmessungen: 1295x595x (H) 500 mm.
- Isolierung: 35 mm Polyurethan
- Inklusive 3 Böden (335x570 mm), jeder belastbar bis 15 kg (bei gleichmäßiger Lastverteilung).
- Gewicht: 190+41 kg.



Artikelnummer	Bereich	V	W	mm	€
232033	-2/8°C	230	400	1365x700x(H)1030	2 350,00



232033

## ABLAGEFACH FÜR KÜHL- UND GEFRIERSCHRÄNKE 2-TÜRIG KITCHEN LINE

- Für die Arktic Kühl- und Gefriergeräte mit den Artikelnummern 232019, 232026, 232033, 232804, 232859.

Artikelnummer	€
931561	14,50

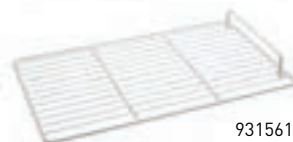

931561

## AUFSATZKÜHLVITRINE

- Gehäuse innen und außen aus hochwertigem Edelstahl.
- Statische Kühlung mit automatischer Abtauung, Kompressor seitlich.
- Isolierung: 40 mm Polyurethan.
- Digitales Bedienfeld, elektronisches Thermostat.
- Ausgestattet mit 4 höhenverstellbaren Füßen.
- Temperatur regelbar von -2°C bis +8°C.
- Kühlmittel: R600a.
- Klimaklasse: SN.
- Alle Vitrinen werden ohne GN-Behälter ausgeliefert.



232965

4x GN 1/3



232903

5x GN 1/4



232972

6x GN 1/3



232910

7x GN 1/4



232989

7x GN 1/3



232927

8x GN 1/4



232996

9x GN 1/3

### AUFSATZ-KÜHLVITRINE GASTRONORM 1/4 ARKTIC

- Mit Spuckschutz aus gehärtetem Glas.
- Die Kühlvitrine ist geeignet für bis zu 150 mm tiefe GN 1/4 Behälter.

Artikelnummer	-	V	W	mm	€
232903	5x GN 1/4	230	180	1205x335x(H)430	525,00
232910	7x GN 1/4	230	180	1505x335x(H)430	625,00
232927	8x GN 1/4	230	180	1805x335x(H)430	698,50

### AUFSATZ-KÜHLVITRINE GASTRONORM 1/3 ARKTIC

- Mit Spuckschutz aus gehärtetem Glas. Die Kühlvitrine ist geeignet für bis zu 150 mm tiefe GN 1/3 Behälter.

Artikelnummer	-	V	W	mm	€
232965	4x GN 1/3	230	180	1205x395x(H)430	569,50
232972	6x GN 1/3	230	180	1405x395x(H)430	625,00
232989	7x GN 1/3	230	180	1605x395x(H)430	689,50
232996	9x GN 1/3	230	180	2005x395x(H)430	795,00

### AUFSATZ-KÜHLVITRINE GASTRONORM 1/3 ARKTIC

- Mit Edelstahldeckel.
- Die Kühlvitrine ist geeignet für bis zu 150 mm tiefe GN 1/3 Behälter.

Artikelnummer	-	V	W	mm	€
233948	4x GN 1/3	230	180	1205x395x(H)290	575,00
233955	6x GN 1/3	230	180	1405x395x(H)290	654,50
233979	7x GN 1/3	230	180	1605x395x(H)290	709,50
233986	8x GN 1/3	230	180	1805x395x(H)290	765,00
233993	9x GN 1/3	230	180	2005x395x(H)290	850,00



233948





NEW



## FLEISCHREIFESCHRANK

- Gehäuse, Türrahmen und Türgriff aus Edelstahl AISI 304.
- Tür aus 2 Lagen gehärtetem Low-E-Glas, das die Energieeffizienz erhöht, indem Infrarot- und UV-Licht von außen blockiert und gleichzeitig verhindert wird, dass die Wärme auf das Schrankinnere übertragen wird. Inklusive Türverriegelung.
- Behälter für destilliertes Wasser aus ABS-Kunststoff (destilliertes Wasser muss manuell befüllt werden).
- Optische und akustische Benachrichtigung, wenn die Luftfeuchtigkeit im Schrankinneren unter 15% sinkt, damit der Benutzer den Wasserbehälter wieder befüllen kann.
- Akustische Benachrichtigung, wenn die Tür länger als 3,5 Minuten geöffnet ist – zum Schutz vor unkontrollierten Störungen der Kammerbedingungen.
- Ausstattung:
  - 3 Regale,
  - 1 Hängestange,
  - 3 Haken,
  - Salzschale (Salz nicht enthalten).
- Alle oben genannten Elemente bestehen aus Edelstahl AISI 304.
- Integrierte UVC-Sterilisationslampe, um die Bakterienbildung zu verhindern und eine sichere Umgebung für das Fleisch zu gewährleisten; wenn die Tür während des Würzvorgangs geöffnet wird, haben Bakterien keine Chance, sich zu entwickeln.
- Kühlung mittels Verdampfen und Ventilator, der die erforderliche Luftzirkulation sicherstellt.
- LED-Leuchten auf beiden Seiten der Kammer und an der Decke.
- Max. Beladung pro Einlegeboden: 30 kg.
- Max. Last pro Haken: 25 kg.
- Max. Beladung der Hängestange: 50 kg.
- Temperaturbereich: 1-25°C.
- Einstellbarer Feuchtigkeitsbereich: 60-85%.
- Die aktuelle Luftfeuchtigkeit wird auf dem Bedienfeld angezeigt.
- Kältemittel: R600a.

Artikelnummer	Liter	V	W	mm	€
204962	352	230	170	595x710x(H)1720	2 995,00



204962

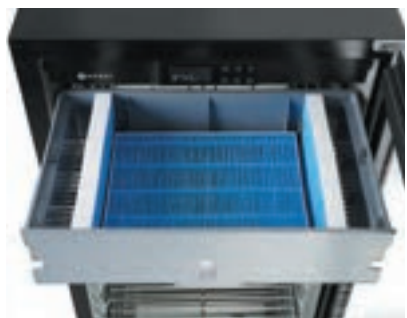

**Schockkühlen von 90°C auf +3°C.**

Dank dieses Vorgangs, werden Lebensmittel in kürzester Zeit auf 3°C abgekühlt gemäß den HACCP Richtlinien. Die kurze Abkühlzeit auf 3°C reduziert das Bakterienwachstum im Temperaturbereich +65° C bis 10°C. Durch die schnelle Abkühlung bleiben die Qualität, Farben und der Geschmack der Lebensmittel erhalten und zudem verlängert sich die Haltbarkeitsdauer.

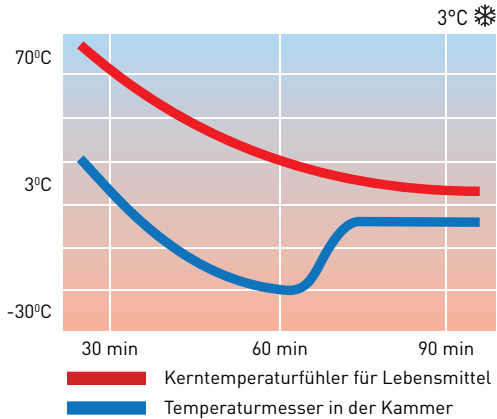
**Schockfrosten von +90°C auf -18°C**

Leistungsstarkes Kühlsystem durch Zufuhr von -40°C kalter Luft in die Kammer. Schnelles Kühlen der Kerntemperatur der Lebensmittel auf -18°C. Dieser Vorgang verhindert das Bilden von großen Eiskristallen auf den Lebensmittel, welche die Struktur der Lebensmittel verändern. Das Schockfrosten bildet viele kleine Kristalle und somit bleiben die Qualität, Farben und der originale Geschmack der Lebensmittel erhalten und zudem verlängert sich die Haltbarkeitsdauer.

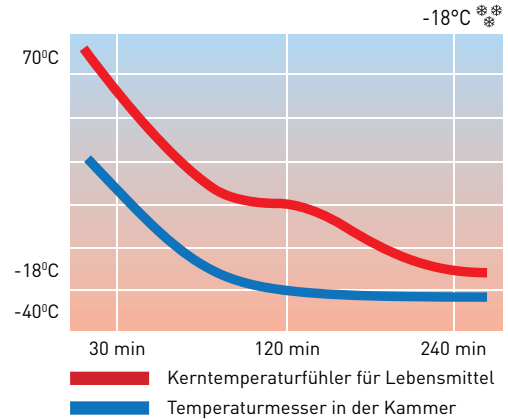

**Arctic** ❄️  
ESTABLISHED SINCE 1952

**SCHOCKFROSTER 3X GN 2/3**

- Zum schnellen Kühlen oder Einfrieren von zubereiteten Speisen, Kuchen, Desserts, Fisch oder Eiscreme.
- Edelstahl außen und im Kammerinnenraum, Boden aus verzinktem Stahl.
- Kammer mit abgerundeten Innenecken zur einfachen Reinigung.
- 3 Edelstahlführungsschiene passend für GN 2/3.
- 60 mm Polyurethan-Dämmung, unter Hochdruck eingespritzt.
- Selbstdichtende Tür mit Scharnieren links und Magnetverschluss.
- Frontdisplay mit elektronischer Steuerung und Anzeige.
- Einfacher Zugang zum Kondensator für Reinigung und Wartung.
- Manuelles Abtauen bei geöffneter Tür.

- Abnehmbare Tropfschale.
- Abstand zwischen Führungsschienen: 80 mm.
- Kühlleistung bei 9 kg: (+65°C/+3°C) in max. 90 Min.
- Gefrierleistung bei 7 kg: (+65°C/-18°C) in 240 Min.
- Kühlmittel: R455.
- Lüfterbetriebene Kühlung.
- Kammer und Kernsonde inkludiert.
- Verstellbare Füße (bis zu 20 mm).

Artikelnummer	V	W	mm	€
237731	230	550	660x640x(H)420	2 695,00

## SCHOCKFROSTER



- Diese Serie erlaubt Ihnen ein rasches Kühlen und Gefrieren von fertig zubereiteten Gerichten.
- Kühlung von +70°C auf +3°C (ca. 90 Min.), von +70°C auf -18°C (ca. 240 Min.), oder mit Zeiteinstellung (ohne Temperaturziel).
- Gehäuse und Kühlkammer aus hochwertigem Edelstahl.
- Umlüftkühlung/-gefriersystem mit automatischer Abtauung, Kompressor unter der Kammer.

- Isolierung: 60 mm Polyurethan.
- Abnehmbare obere Abdeckung.
- Selbstschließende Tür mit Magnetverschluss.
- Mit eingebautem Temperaturfühler.
- Ausgestattet mit 4 höhenverstellbaren Edelstahlfüßen.
- Klimaklasse: SN-T
- Kühlmittel: R455.



Kammer und Gehäuse aus Edelstahl



232163



232170



232187

Artikelnummer	Einschübe	Abstand der Tablettstützen (mm)	Kühlleistung +3°C (kg/Durchgang)	Gefrierleistung -18°C (kg/Durchgang)	V	W	Kühlraum Abmessungen (mm)	mm	kg	€
232163	3× GN 1/1 oder 3× 600×400	70	14	11	230	1150	610×410×(H)280	750×740×(H)750	50	<b>3 395,00</b>
232170	5× GN 1/1 oder 5× 600×400	70	20	15	230	1420	610×410×(H)410	750×740×(H)880	71	<b>3 895,00</b>
232194	7× GN 1/1 oder 7× 600×400	105	25	20	230	1490	610×410×(H)760	750×740×(H)1290	90	<b>6 295,00</b>
232187	10× GN 1/1 oder 10× 600×400	70	25	20	230	1490	610×410×(H)760	750×740×(H)1290	90	<b>6 395,00</b>

## EINLEGEBODEN FÜR SCHOCKFROSTER

Artikelnummer	€
943564	<b>45,00</b>

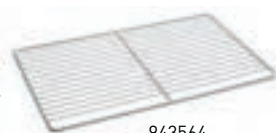

943564



233689



### AUFSATZ-TIEFKÜHLVITRINE - 77 LITER

- Vorgelesen für Präsentationen und Vorführungen von bis zu 4 Stunden - nicht für die langfristige Lagerung von Tiefkühlprodukten.
- Aus Edelstahl mit dreifach verglaster Frontscheibe mit einfachem Öffnungssystem.
- Umluftkühlung mit automatischer Abtauung und seitlich angebrachter Kompressor.
- Passend für 8x GN 1/6 oder 4x GN 1/3 Behälter (max. Höhe 100 mm).
- 4 höhenverstellbare Edelstahlfüße.
- Digitale Temperaturanzeige und Display.
- Kältemittel R290.
- Klimaklasse: 4
- Energielabel: E (A-G).



Artikelnummer	Bereich	V	W	mm	€
233689	-24/-20°C	230	220	805x666x(H)305	1 050,00



233672



Video ansehen



### AUFSATZ-SALATVITRINE

- Hochwertiges Edelstahlgehäuse.
- Doppelt verglaste Frontscheibe mit einfachem Öffnungssystem.
- Passend für 8x GN 1/6 oder 4x GN 1/3 Behälter (max. Höhe: 100 mm).
- Digitalanzeige mit Temperaturregelung.
- Direktkühlung mit automatischer Abtaufunktion.
- Kühlkompressor direkt neben der Kammer platziert.
- 4 höhenverstellbare Füße aus Edelstahl.
- Temperaturbereich: 0° bis 3°C.
- Kältemittel R600a.
- Klimaklasse: 4.
- Energielabel: C (A-G).



Artikelnummer	Bereich	V	W	mm	€
233672	0/3°C	230	105	767x612x(H)328	785,00

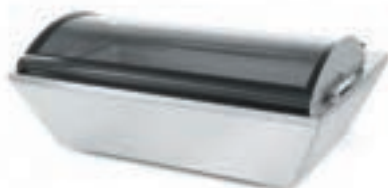



233757

### KÜHLVITRINE 5X GN 1/3

- Doppelt verglaster Deckel.
- Zugänglich anhand 2 Schiebetüren auf der Rückseite oder durch das Öffnen des Deckels.
- Passend für 5x GN 1/3 Behälter.
- Weiß beschichtetes Edelstahlgehäuse.
- Oben angebrachte Innenbeleuchtung und Digitalanzeige mit Temperaturregelung.
- Lüftungskühlung mit automatischer Abtauung.
- Temperaturbereich: 0° bis 12°C.
- Kältemittel R600a.
- Klimaklasse: 3

Artikelnummer	Bereich	V	W	mm	€
233757	3/7°C	230	160	1307x450x(H)330	<b>798,50</b>

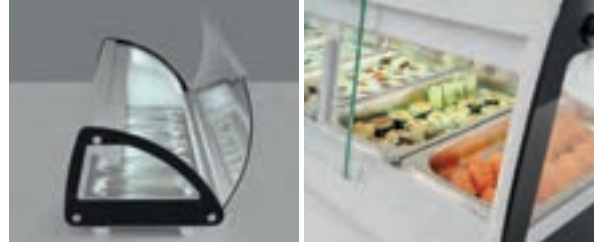

### KUCHENVITRINEN



Counter-Top-Modell



233702



233719



### AUFSATZ-KÜHLVITRINE

- Gehäuse aus Edelstahl mit gewölbter Frontscheibe und verglasten Seitenteilen.
- Zugang durch 2 Schiebetüren auf der Rückseite.
- Mit Umluftkühlung mit automatischer Abtauung, Kompressor unter der Kammer.
- Inklusive 2 verchromten Böden.
- Helle LED-Beleuchtung in der Decke.
- Digitalanzeige und elektronisches Thermostat.
- Temperatur regelbar von 2-6°C.
- Klimaklasse: 4.
- Kühlmittel: R600a.
- Energielabel: B (A-G).



Video ansehen

Luftkühlung



Digitalanzeige

Artikelnummer	Liter	V	W	mm	€
233702	120	230	160	686x568x(H)686	<b>825,00</b>
233719	160	230	160	850x568x(H)686	<b>925,00</b>

## KÜHLVITRINEN

- Rahmen aus ABS+PVC-Polymeren, mit Doppelverglasung.
- Gehäuse aus ABS-Kunststoff.
- Mit selbstschließender Tür.
- Zwangsluftkühlung mit automatischer Abtauung, Kompressor unter der Kammer.
- Mit Luftkanal um Kondensation vorzubeugen oder diese abzuleiten.
- Langlebige, PVC-beschichtete und höhenverstellbare Regalböden.
- Oben angebrachte, helle LED-Innenbeleuchtung.
- Digitalanzeige mit Temperaturregelung.
- Klimaklasse: 4.



Video ansehen



233610



233627



233634



### AUFSATZ-KÜHLVITRINE 58 LITER

- Mit 2 Regalböden.
- Ausgestattet mit einem energieeffizienten Inverter-Kompressor, der die Leistung immer an den aktuellen Bedarf anpasst, anstatt sich nur ein- oder auszuschalten.
- Energielabel: C (A-G).
- Temperaturbereich: 2-6°C.
- Kältemittel R600a.

### AUFSATZ-KÜHLVITRINE 68 LITER

- Inklusive 3 Regalböden.
- Ausgestattet mit einem energieeffizienten Inverter-Kompressor, der die Leistung immer an den aktuellen Bedarf anpasst, anstatt sich nur ein- oder auszuschalten.
- Energielabel: C (A-G).
- Temperaturbereich: 2-6°C.
- Kältemittel R600a.

Artikelnummer	-	V	W	mm	€
233610	weiß	230	170	452x406x(H)816	525,00
233627	schwarz	230	170	452x406x(H)816	525,00

Artikelnummer	-	V	W	mm	€
233634	weiß	230	170	452x406x(H)891	535,00
233238	schwarz	230	170	452x406x(H)891	550,00



Luftkanal außen, um Kondensation abzuleiten und zu verhindern



Doppelt verglaste, einfach zu öffnende Türe



Digitale Steuerung





233641



233269



233696



### AUFSATZ-KÜHLVITRINE 78 LITER

- Inklusive 3 Regalböden.
- Ausgestattet mit einem energieeffizienten Inverter-Kompressor, der die Leistung immer an den aktuellen Bedarf anpasst, anstatt sich nur ein- oder auszuschalten.
- Energielabel: C (A-G).
- Temperaturbereich: 2-6°C.
- Kältemittel R600a.

### AUFSATZ-KÜHLVITRINE 98 LITER

- Inklusive 4 Regalböden.
- Ausgestattet mit einem energieeffizienten Inverter-Kompressor, der die Leistung immer an den aktuellen Bedarf anpasst, anstatt sich nur ein- oder auszuschalten.
- Energielabel: C (A-G).
- Temperaturbereich: 2-6°C.
- Kältemittel R600a.

### KÜHLVITRINE 270 LITER

- 5 Etagen, Abmessungen 428x386x(h)18mm.
- Ausgestattet mit 4 Rädern, 2 davon mit Bremsen.
- Energie-Label: C (A-G).
- Temperaturbereich: 2 bis 8°C.
- Kältemittel: R290.

Artikelnummer	-	V	W	mm	€
233641	weiß	230	170	452x406x(H)966	545,00
233658	schwarz	230	170	452x406x(H)966	545,00

Artikelnummer	-	V	W	mm	€
233665	weiß	230	210	452x406x(H)1116	595,00
233269	schwarz	230	210	452x406x(H)1116	625,00

Artikelnummer	-	V	W	mm	€
233696	weiß	230	290	556x526x(H)1913	1 250,00
233290	schwarz	230	290	556x526x(H)1913	1 295,00



In der Decke angebrachte Innenbeleuchtung



233696, 233290 – 4 Räder, 2 davon mit Bremsen



233696, 233290 – Doppelt verglaste, einfach zu öffnende Türe



233825

B A+ G



233832

B A+ G



233276

B A+ G

**KUCHENVITRINE, RUND 100L, ARKTIC**

- Gehäuse aus Edelstahl mit gehärteter Doppelverglasung.
- Zugang durch die selbstschließende Türe.
- Umluftkühlung mit automatischer Abtauung, Kompressor unter der Kammer.
- Ausgestattet mit 3 verstellbaren Glasböden.
- Helle LED-Beleuchtung an 2 Seiten.
- Digitaler Temperaturregler und Display mit Ein-/ Ausschalter.
- Temperaturbereich: 0° / 6°C.
- Klimaklasse: 6
- Kältemittel: R600a.
- Energielabel: B.

**KUCHENVITRINE, RUND 360L, ARKTIC**

- Gehäuse aus Edelstahl mit gehärteter Doppelverglasung.
- Selbstschließende Türe.
- Umluftkühlung mit automatischer Abtauung, Kompressor unter der Kammer.
- Ausgestattet mit 4 verstellbaren Glasböden.
- Helle LED-Beleuchtung an 2 Seiten.
- Mit 5 Lenkrollen, 2 davon gebremst.
- Digitaler Temperaturregler und Display, mit Ein-/Ausschalter.
- Temperaturbereich: 0-6°C.
- Klimaklasse: 4.
- Kältemittel: R290.
- Energielabel: B.

**KÜHLVITRINE, ARKTIC**

- Gehäuse aus Edelstahl mit Dreifachverglasung.
- Ausgestattet mit einem energieeffizienten Inverter-Kompressor, der die Leistung an den Bedarf anpasst, anstatt sich nur ein- oder auszuschalten.
- Luftkühlung mit automatischer Abtauung, Kompressor unter der Kühlkammer.
- Ausgestattet mit 3 verstellbaren, verchromten Regalen.
- Helle LED-Beleuchtung in den Eckstehern.
- Ausgestattet mit 4 Rollen, 2 davon gebremst.
- Digitales Display und Temperaturregelung, mit Ein-/Ausschalter.
- Temperaturbereich: 0-6°C.
- Klimaklasse: 4.
- Kältemittel: R290.
- Energielabel: B.

Artikelnummer	Liter	V	W	mm	€
233825	100	230	210	ø480x(H)1030	950,00

Artikelnummer	Liter	V	W	mm	€
233832	360	230	460	ø680x(H)1750	2 750,00

Artikelnummer	Liter	V	W	mm	€
233276	400	230	495	650x650x(H)1908	2 650,00





233306



233443  
233320



233337



233450  
233375  
233467



233306



233337

### KÜHLVITRINE MIT 3 GENEIGTEN REGALEN ARKTIC

- Ausgestattet mit 3 verstellbaren, leicht geneigten Glasböden.
- Energielabel: C (233306), B (233443, 233320).
- Temperaturbereich: +0°C bis +6°C.

Artikelnummer	Liter	V	W	mm	€
233306	300	230	480	650x805x(H)1445	2 495,00
233443	500	230	490	900x805x(H)1445	2 625,00
233320	650	230	490	1200x805x(H)1445	2 975,00

### KÜHLVITRINE MIT 2 REGALEN

- Ausgestattet mit 2 verstellbaren Glasböden.
- Energielabel: C (233337), B (233450, 233375, 233467).
- Temperaturbereich: +0°C bis +6°C.

Artikelnummer	Liter	V	W	mm	€
233337	300	230	480	915x675x(H)1210	2 350,00
233450	410	230	490	1215x675x(H)1210	2 795,00
233375	510	230	490	1515x675x(H)1210	3 250,00
233467	610	230	500	1815x675x(H)1210	3 675,00



LED-Beleuchtung



Elektronische Temperaturreuerung



4 Räder

## BARKÜHLSCHRÄNKE



- Pulverbeschichtetes Gehäuse, Aluminiumkammer, verschließbare Kunststoffür(en) mit gehärtetem Glas.
- Ausgestattet mit Lüfterkühlung und automatischer Abtaugung.
- Mit LED-Innenbeleuchtung.

- Mit Digitalanzeige und Temperaturregelung.
- 4 verstellbare Anti-Rutsch-Füße.
- Kühlmittel: R600a.

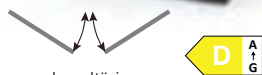

	eintürig	doppeltürig	mit Schiebetüren
Artikelnummer	233900	235829	233917
Kapazität	93 L	180 L	197 L
Abmessungen	500x500x(H)900 mm	900x500x(H)900 mm	900x500x(H)900 mm
Böden	2 verchromten Regalböden	4 verchromten Regalböden	4 verchromten Regalböden
Bereich	2/10°C	2/10°C	2/10°C
Kühlmittel	R600a	R600a	R600a
Energielabel	D	D	E
Leistung/Spannung	130 W/230 V	160 W/230 V	220 W/230 V
€	550,00	795,00	795,00

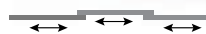

	mit Schiebetüren	eintürig	doppeltürig
Artikelnummer	235836	233924	233931
Kapazität	303 L	287 L	448 L
Abmessungen	1335x500x(H)900 mm	600x515x(H)1820 mm	900x515x(H)1820 mm
Böden	6 verchromten Regalböden	5 verchromten Regalböden	10 verchromten Regalböden
Bereich	2/10°C	2/10°C	2/10°C
Kühlmittel	R600a	R600a	R600a
Energielabel	E	E	E
Leistung/Spannung	215 W/230 V	240 W/230 V	300 W/230 V
€	1 095,00	975,00	1 495,00



## GLASTÜR-KÜHLSCHRÄNKE MIT LEUCHTKASTEN

- Gehäuse aus rostfreiem Stahl.
- Dreifachverglaste Türen mit einer gehärteten Glasschicht.
- Zwangsluftkühlung mit automatischer Abtauung, Kompressor unter der Kammer.
- Mit LED-Beleuchtung in der Kammer und im Leuchtkasten.

**Arktic** REFRIGERATION SINCE 1992



- Ausgestattet mit 4 Rollen, von denen 2 Bremsen haben.
- Digitaler Temperaturregler und Display.
- Klimaklasse: N-ST.



233788



233795

	1 Glastür	2 Glastüren
Artikelnummer	233788	233795
Kapazität	313 L	618 L
Abmessungen	620x669x(H)1965 mm	1120x595x(H)1965 mm
Böden	4 verstellbare PVC-Regale	8 verstellbare PVC-Regale
Regal Abmessungen	498x442x(H)26 mm	442x498x(H)26 mm
Bereich	2/10°C	2/10°C
Kühlmittel	R600a	R290
Energielabel	E	F
Leistung/Spannung	300 W/230 V	400 W/230 V
€	<b>995,00</b>	<b>1 525,00</b>

Leuchtkasten mit LED-Beleuchtung.



Kammer mit LED-Beleuchtung.



Verstellbare PVC-Regale.



Ausgestattet mit 4 Rollen, 2 davon gebremst.



## WEINKÜHLER MIT 2 ZONEN

- Dank der 2 Zonen können Sie 2 verschiedene Temperaturen einstellen und somit 2 unterschiedliche Weinsorten immer perfekt auf Serviertemperatur lagern.
- Schwarz pulverbeschichtetes Gehäuse, randlose Glastür mit stilvollem Edelstahlgriff.
- Umluftkühlung mit automatischer Abtauung, Kompressor hinter der Kammer.

**Arktic**  
REFRIGERATION SINCE 1992

**S.S.**  
stainless steel

- Helle LED Beleuchtung in der Decke.
- Digital-Display und -Temperaturregler.
- Anzeige in Celsius oder Fahrenheit möglich.
- 4 höhenverstellbare Anti-Rutsch-Füße.
- Klimaklasse: N-ST.
- Kühlmittel: R600a.



## IDEALE TEMPERATUR JE NACH ART DES WEINES:

Temperatur	Typ
18°C	Bordeaux, Cabernet Sauvignon, Shiraz
16°C	Rioja, Pinot Noir
15°C	Chianti, Zinfandel
14°C	Chinon, Porto, Madeira
10°C	Chardonnay, Sauternes
9°C	Sauvignon Blanc
6°C	Champagne Non Vintage, Prosecco, Cava, Asti



Artikelnummer	237588	237557	237564	237595
Kapazität	133 L bis zu 46 Weinflaschen	232 L bis zu 72 Weinflaschen	387 L bis zu 135 Weinflaschen	447 L bis zu 160 Weinflaschen
Abmessungen	595x588x(H)820 mm	595x605x(H)1225 mm	595x680x(H)1625 mm	595x685x(H)1795 mm
Böden	5 Holzeinlegeböden	9 Holzeinlegeböden	13 Holzeinlegeböden	15 Holzeinlegeböden
Bereich	5/22°C	5/22°C	5/22°C	5/22°C
Kühlmittel	R600a	R600a	R600a	R600a
Energielabel	G	G	G	G
Klimaklasse	N-ST	N-ST	N-ST	N-ST
Leistung/Spannung	90 W/230 V	110 W/230 V	130 W/230 V	150 W/230 V
€	975,00	1 145,00	1 595,00	1 695,00



233412



## AUFSATZ-GEFRIERSCHRANK 90 L

**PP**  
polypropylene

- Innengehäuse aus High Impact Polystyrol (HIPS) und Polypropylen.
- Außengehäuse aus lackiertem Stahl.
- Die abschließbare Tür ist mit einer Dreifachverglasung und einem Heizelement ausgestattet, um ein Beschlagen zu verhindern.
- Forcierte Luftkühlung, Kompressor unter der Kammer angeordnet.
- Ausgestattet mit 3 verstellbaren PVC-beschichteten Böden.
- Mit LED-Beleuchtung an der Oberseite des Gefrierschranks.
- Digitaler Temperaturregler und Display, mit Abtautaste.
- Klimaklasse: 4
- Kältemittel: R290.
- Energielabel: D [A-G].

Artikelnummer	Bereich	V	W	mm	€
233412	-18/-14°C	230	230	620x575x(H)712	899,50

## VITRINENBLECHE ALUMINIUM



### PRÄSENTIERTABLETT FÜR SÜSSWAREN



Artikelnummer	mm	€
808504	400x300x(H)20	12,50
808511	600x400x(H)20	16,50



### PRÄSENTIERTABLETT FÜR SÜSSWAREN



Artikelnummer	mm	€
808566	400x300x(H)20	20,95
808573	600x400x(H)20	26,50

## AUSLAGEPLATTEN MELAMIN



568200



### FLEISCHWANNE – Schwarzes Melamin.

Artikelnummer	mm	€
568101	290x160x(H)35	9,75
568200	350x250x(H)40	18,95
568309	420x280x(H)60	29,95



568507



### FLEISCHWANNE – Schwarzes Melamin.

Artikelnummer	mm	€
568408	290x160x(H)60	12,75
568507	300x190x(H)80	17,50



568804



### FLEISCHWANNE – Schwarzes Melamin.

Artikelnummer	mm	€
568804	280x210x(H)60	24,50



569108



### AUSLAGEPLATTE – Schwarzes Melamin.

Artikelnummer	mm	€
569009	270x210x(H)17	10,95
569016	300x150x(H)17	9,95
569108	300x190x(H)17	11,25
569207	350x240x(H)17	14,95



## AUSLAGEPLATTEN EDELSTAHL



407202

### AUSLAGEPLATTE

- Mit geprägten Füßen.



Artikelnummer	mm	€
407202	240x170	8,95



407400

### AUSLAGEPLATTE

- Nicht für hohe Temperaturen geeignet.



Artikelnummer	mm	€
407400	345x245	18,95



408308

### PRÄSENTIERTABLETT



Artikelnummer	mm	€
408308	310x230	10,95



508206

### FLEISCHWANNE



Artikelnummer	mm	€
508107	260x200x(H)48	16,95
508206	310x240x(H)48	21,95



429419

### BRÖTCHENHALTER

- Bietet Platz für 7 Brötchen.



Artikelnummer	mm	€
429419	475x105x(H)60	15,95



429457

### TACO-HALTER



Artikelnummer	-	mm	€
429440	2 Fächer	135x115x(H)50	6,95
429457	4 Fächer	225x115x(H)50	10,25



15x GN 1/1

15x 600x400



7x GN 1/1



810668

810613

810651



**ABRÄUMWAGEN - 7 X GN 1/1**

- Für GN 1/1 Tablett/Behälter - Zwischenraum 80mm.
- GN 1/1 - 530x325.
- Mit Arbeitsfläche.
- Mit 4 Rollen, 2 davon mit Bremse.
- Mit beidseitiger Verriegelung zur Arretierung der Tablett.
- Zerlegte Ausführung.

**ABRÄUMWAGEN - 15 X GN 1/1**

- GN 1/1 mit 15 Einschüben - Zwischenraum 80mm.
- Mit beidseitiger Verriegelung zur Arretierung der Tablett.
- 4 Lenkrollen, 2 davon mit Bremsen.
- Zerlegte Ausführung.

**ABRÄUMWAGEN - 15 X 600X400MM**

- 15 Einschübe mit 600x400mm und einem Zwischenraum von jeweils 80mm.
- Mit beidseitiger Verriegelung zur Arretierung der Tablett.
- 4 Lenkrollen, 2 davon mit Bremsen.
- Zerlegte Ausführung.

Artikelnummer	mm	€
810668	445x615x(H)945	169,50

Artikelnummer	mm	€
810613	440x610x(H)1710	227,50

Artikelnummer	mm	€
810651	515x680x(H)1710	262,50



2 Lenkrollen mit Bremsen



Beidseitige Schnellverriegelung





30x GN 1/1



810576

**TRANSPORTWAGEN DOPPELT - 30XGN1/1**

- GN 1/1 mit 30 Lagen im Abstand von 80 mm.
- Stopper auf beiden Seiten verhindern ein Herausfallen von Tablettis oder GN-Behältern.
- Ausgestattet mit vier Rollen, davon zwei mit Feststellbremsen. Flatpack-Lieferung.
- Die maximale Belastung beträgt 150 kg, wenn die Last gleichmäßig verteilt ist.

Artikelnummer	mm	€
810576	740x550x(H)1730	359,50

15x GN 1/1



810606



Zur platzsparenden Aufbewahrung können diese Regalwägen ineinander gestellt werden.

**ABRÄUMWAGEN KOMPAKT - 15 X GN 1/1**

- Zur platzsparenden Aufbewahren können diese Wägen einfach ineinandergeschoben werden.
- GN 1/1 mit 15 Einschüben und einem Zwischenraum von 80 mm.
- Mit beidseitiger Verriegelung zur Arretierung der Tablettis.
- 4 Lenkrollen, 2 davon mit Bremse.
- Zerlegte Ausführung.
- Die maximale Belastung beträgt 150 kg, wenn die Last gleichmäßig verteilt ist.

Artikelnummer	mm	€
810606	445x610x(H)1710	279,50

12x GN 1/1



810569



**TRANSPORTWAGEN DOPPELT - 12XGN1/1**

- GN 1/1 mit 12 Lagen im Abstand von 80 mm.
- Stopper auf beiden Seiten verhindern ein Herausfallen von Tablettis oder GN-Behältern.
- Ausgestattet mit vier Rollen, davon zwei mit Feststellbremsen.
- Zulässige Belastung des Wagens: 150 kg bei gleichmäßiger Gewichtsverteilung.
- Flatpack-Lieferung.

Artikelnummer	mm	€
810569	740x550x(H)940	225,00



810002

810101

**SERVIERWAGEN**

- Edelstahl mit Böden aus Chromstahl.
- Zwei Regalböden schallgedämpft.
- Max. Traglast pro Boden 50 kg.
- Mit 4 Lenkrollen, 2 davon mit Bremse, mit Stoßschutz.
- Abstand zwischen Etagenböden 550 mm.
- Arbeitsfläche 830x510mm.
- Zerlegte Ausführung.

Artikelnummer	mm	€
810002	905x585x(H)945	129,50

**SERVIERWAGEN**

- Edelstahl mit Böden aus Chromstahl.
- Drei Regalböden schallgedämpft.
- Max. Traglast pro Boden 50 kg.
- Mit 4 Lenkrollen, 2 davon mit Bremse, mit Stoßschutz.
- Abstand zwischen den Etagenböden 270 mm.
- Arbeitsfläche 830x510mm.
- Zerlegte Ausführung.

Artikelnummer	mm	€
810101	905x585x(H)945	159,50



811320



810224

**SERVIERWAGEN MATTSCHWARZ**

- Aus hochwertigem Edelstahl gefertigt und mit mattschwarzem Finish.
- Drei Regalböden schallgedämpft.
- Max. Traglast pro Boden 50 kg.
- Mit 4 Lenkrollen, 2 davon mit Bremse, mit Stoßschutz.
- Abstand zwischen den Etagenböden 270 mm.
- Arbeitsfläche 830x510mm.
- Zerlegte Ausführung.

Artikelnummer	mm	€
811320	905x585x(H)945	198,50

**SERVIERWAGEN SCHWERLAST**

- Hergestellt aus Edelstahl, geschweißt für zusätzliche Festigkeit.
- Ausgestattet mit 3 Einlegeböden.
- Maximale Belastung pro Boden: 80 kg.
- Ausgestattet mit 4 Rollen, davon 2 mit Bremsen.

Artikelnummer	mm	€
810224	800x500x(H)850	437,50



810118



810125

### SERVIERWAGEN MIT 4 REGALBÖDEN

- Hergestellt aus rostfreiem Edelstahl. Ausgestattet mit 4 Einlegeböden. Inklusive 4 Rollen, davon 2 mit Bremse, und praktischem Eckenschutz. Flatpack-Lieferung.

Artikelnummer	mm	€
810118	905x585x(H)1245	197,50

### SERVIERWAGEN MIT 5 REGALBÖDEN

- Aus Edelstahl gefertigt.
- Mit fünf Regalböden ausgestattet.
- Mit 4 Lenkrollen, 2 davon mit Bremse, und Stoßschutz.
- Zerlegte Ausführung.

Artikelnummer	mm	€
810125	905x585x(H)1545	259,50



810200



### SERVIERWAGEN AUS POLYPROPYLEN

- Aus Polypropylen.
- Drei Regalböden.
- Max. Traglast pro Boden 50kg.
- Mit 4 Lenkrollen, 2 davon mit Bremse, mit Stoßschutz.
- Abstand zwischen den Etagenböden 340mm.
- Arbeitsfläche 615x400mm.

Artikelnummer	mm	€
810200	800x410x(H)950	139,50



Zusammenklappbar zur platzsparenden Aufbewahrung beim Transport



### PLATTFORM-TRANSPORTWAGEN

- Trotz seines geringen Gewichts kann er bis zu 150 kg tragen.
- Zusammenklappbar, um die Transportmaße zu minimieren.
- Mit zwei Lenkrollen.

Artikelnummer	mm	€
810514	730x480x(H)825	127,50

**TELLERWAGEN**

- Gewährleistet den sicheren Transport von Geschirr.
- Mobile Schutzvorrichtungen aus Polyethylen ermöglichen die Beladung von Tellern unterschiedlicher Größe.
- Extrem robustes Design aus Polyethylen schützt das Geschirr vor Absplittern oder Bruch.
- Anzahl der Tellerstapel: 6 Teller pro Stapel: 50.
- 2 große Räder und 2 Lenkrollen mit Feststeller.
- Stoß- und schlagfest.
- Vinylbezug zur Erfüllung strenger Hygienevorschriften inklusive.
- Tellerdurchmesser von Ø 170 bis Ø 330 mm.



877906

Artikelnummer	mm	€
877906	930x720x(H)785	789,50



Jeder Trolley wird mit einer Vinylabdeckung ausgeliefert zur hygienischen Lagerung

Platz für bis zu 50 Teller pro Reihe

2 Vorderräder mit Bremsen

Ø 115

**Beispiele für Bestückungen**

4x Ø225-330 mm



6x Ø140-225 mm



4x Ø115 mm  
2x Ø140-175 mm  
2x Ø175-225 mm



5x Ø115 mm  
2x Ø175-225 mm

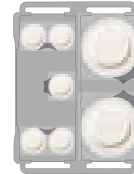

5x Ø115 mm  
2x Ø225-330 mm



Ø330



871102

**BESTECKKORB**

- 8 Fächer mit Griffen.



Artikelnummer	mm	€
871102	425x205x(H)150	14,50



552001

**TRANSPORTBOX**

- Grau, mit praktischen Tragegriffen.



Artikelnummer	mm	€
552001	555x410x(H)130	9,95



871300

**BESTECKKÖCHER**

Artikelnummer	mm	€
871300	110x110x(H)140	2,35



871324

**BESTECKKÖCHER**

Artikelnummer	mm	€
871324	125x84x(H)135	3,50



## THERMO EISBEHÄLTER - 110 L

- Doppelwandig isoliertes Polyethylen LDPE, schlagfester und harter Kunststoff.
- Hochwertige Polyurethan Isolierung für langanhaltende Kühlung.
- Ideal zum Transport von Eiswürfeln oder Crush Eis auch für längere Strecken.
- Bestens geeignet für mobile Bars in Schwimmbädern am Meer oder See.
- Innenwände beständig gegen Kratzer und Schmutz.
- Dichtschließender Schiebedeckel zur leichten Eisentnahme.
- Ergonomischer Griff ist im Gehäuse integriert.
- 2 (Ø 20 mm) große Räder und 2(Ø 10 mm) gebremste Lenkrollen.
- Geschmolzenes Eis wird über eine Ablaufrinne zum Ablasshahn geleitet.
- Gebrauchsfertige Auslieferung.
- Keine Montage notwendig.
- Inklusive Ablasshahn, Eisschaufel und Tropfschale.
- Ablasshahn ist im Abstand von 95 mm zum Boden angebracht.
- Inklusive Ablasshahn, Schaufel und Abtropfgitter.



877883



Abtropfgitter



2 Lenkrollen mit Bremsen



Ablasshahn



Schaufel

Artikelnummer	Liter	mm	€
877883	110	585x800x(H)745	787,50

MAX. VOLUMEN

98 L



## LEBENSMITTEL TROLLEY

- Nützlich in jeder großen Küche zum Aufbewahren, Transportieren und schnellen Messen von Trockenfuttermengen wie: Mehl, Zucker, Salz, Grütze, Reis.
- Einteilige, solide und robuste Polyethylenstruktur.
- Abgerundete Ecken und glatte Innenwände sind ideal für eine einfache Reinigung.
- Führungen im oberen, inneren Teil des Wagens ermöglichen den bequemen Einbau der Schaufel.
- Transparenter Polycarbonat-Deckel zur einfachen Identifizierung von Produktart und -menge.
- Vier breite, gummierte Räder Ø 75 mm, einschließlich zwei Lenkrollen mit Feststellern für einen leichteren Transport.
- Ergonomische Höhe von 71 cm, ideal zum Unterbringen unter einen Arbeitstisch.
- Gewicht 14 kg.



877920



Schaufel



Transparenter Deckel



4 Lenkrollen

Artikelnummer	Liter	mm	€
877913	81	333x743x(H)711	212,50
877920	98	394x755x(H)735	249,50





4 Verschlüsse

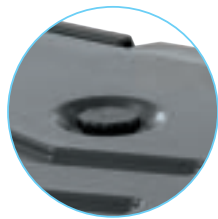

Entlüftungsklappe



stapelbar

## Beispiele für Bestückungen



1x GN 1/1



2x GN 1/2

2x GN 1/4  
1x GN 1/21x GN 2/3  
1x GN 1/3

3x GN 1/3



4x GN 1/4

2x GN 1/6  
2x GN 1/3

6x GN 1/6

AMER★BOX



## THERMO CATERING CONTAINER GN 1/1, TOPLOADER

- Hergestellt aus HDPE-Polyethylen.
- Doppelte Wände, gefüllt mit hochwertigem Polyurethanschaum, sorgen für eine perfekte Isolierung und langes Halten der Lebensmitteltemperatur.
- Enger Deckel mit 4 Klammern aus strapazierfähigem Nylon

Artikelnummer	mm Innen	mm	€
877852	530x325x(H)200	630x460x(H)305	199,50

## Temperaturentwicklung

## Heiß

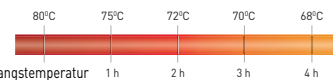

## Kalt

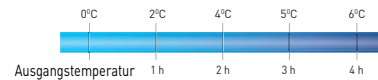

## THERMO GETRÄNKEBEHÄLTER MIT ABLASSHAHN

- Ideal für die Lagerung, den Transport und das Servieren von heißen und kalten Getränken.
- Robustes LDPE-Polyethylen-Gehäuse.
- Gute Isolierung aus Polyurethanschaum.
- 4 Schwerlastklammern, 25 mm breit, an beiden Seiten der Kanne, für einfaches und schnelles Öffnen und Schließen.
- Bequeme Transportgriffe.

- Klopfabstand vom Boden: 95 mm.
- Einglassener Wasserhahn - Schutz vor Transportschäden.
- Geliefert mit Aufklebern zur schnellen Identifizierung von Getränken.
- Entlüftung zum leichteren Öffnen des Deckels.
- Stoß- und schlagfest.
- Abgerundete Kammer mit Nuten zum Zapfhahn.



Platzhalter zum Beschriften

877869

## Temperaturentwicklung

## Heiß

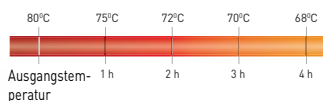

## Kalt

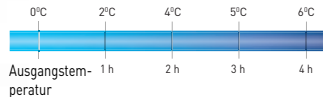

4 stabile Verschlüsse



877876

Artikelnummer	Liter	mm	€
877869	9,4	230x420x(H)470	159,50
877876	18	230x420x(H)620	198,50

877814



877821

2 Vorderräder mit Bremsen

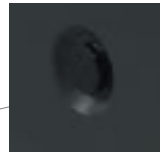

Entlüftungsklappe



Tür mit Dichtung

Temperaturentwicklung

Heiß

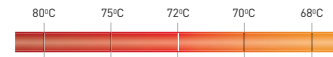

Ausgangstemperatur

Kalt

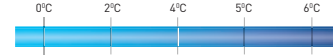

Ausgangstemperatur

Beispiele für Bestückungen

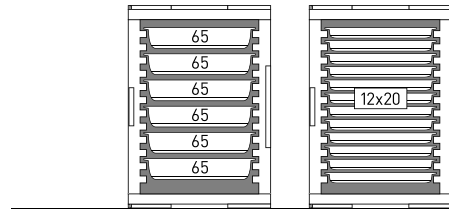
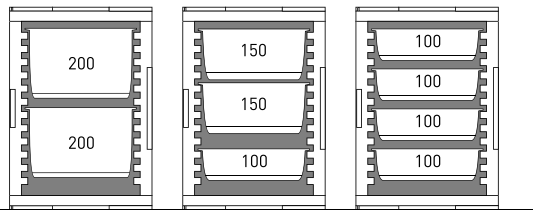

**THERMO CATERING CONTAINER  
2X GN 1/1 200**

- Doppelwandiges isoliertes Polyethylen LDPE - schlagfestes Hartpolyethylen.
- Hält heiß und kalt.
- Mit 2 stabilen Tragegriffen.
- Gepresste Führungen im Kammergehäuse.
- Innenmaße: 335x533x(H)590 mm.
- Geeignet für 1/1 Gastronorm-Schalen: Gastronorm-Behälter 10 mm tief: 12 Stück.
- Gastronorm-Behälter 65 mm tief: 6 Stück.
- Gastronorm-Behälter 100 mm tief: 4 Stück.
- Gastronorm-Behälter 150 mm tief: 3 Stück.
- Gastronorm-Behälter 200 mm tief: 2 Stück.

Artikelnummer	mm Innen	mm	€
877814	335x533x(H)590	477x680x(H)620	329,50

**TROLLEY FÜR THERMO-CONTAINER**

Artikelnummer	mm	€
877821	530x710x(H)230	139,50



belt



5x GN 1/1



707661

**THERMO CATERING BOX**

- Ultraleichter, langlebiger Behälter mit perfekt verschließbarer Öffnung.
- Abnehmbare Tür - auch wenn die Kartons gestapelt sind Mit 5 Nuten im Abstand von 65 mm zum Einschieben in Behälter, passend für GN1/1 Behälter.
- Die hohen Stapelleisten mit Rastprofil sorgen für eine stabile und rutschfeste Stapelung.
- Passt perfekt auf Europaletten - vier Kartons pro Lage

Artikelnummer	Liter	mm Innen	mm	€
707661	66	535x310x(H)400	600x400x(H)490	140,00

**Beispiele für Bestückungen**



LAGERUNG & TRANSPORT



707784

707845



**AUFHEIZELEMENT**

- Kann bis zu 90°C erhitzt werden.
- Legen Sie das Element dazu einfach in einen Edelstahlbehälter und erhitzen Sie diesen zB in einem Konvektionsofen für max. 40 Minuten auf max. 90°C.

Artikelnummer	GN	mm	€
707784	GN 1/2	320x265x(H)30	23,95
707845	GN 1/1	530x325x(H)30	42,50



707760

707753



**GEFRIERELEMENT**

- Für den Einsatz in Thermoboxen, hält die Temperatur dank der eutektischen Platte 3 bis 4 Stunden lang zwischen -12 und -10°C.
- Vor Gebrauch bei -18°C 24 Stunden einfrieren.
- Um zu überprüfen, ob es bereit ist, schütteln Sie das Element und wenn Sie fühlen und hören, dass sich nichts im Inneren bewegt, ist es bereit.

Artikelnummer	GN	mm	€
707753	GN 1/1	530x325x(H)30	27,95
707760	GN 1/2	320x265x(H)30	16,95





## THERMO CATERING CONTAINER

- Ultraleicht, robuster Behälter mit perfekt verschließbarer Öffnung.
- Geeignet für Gastronorm 1/1 Behälter.
- Mit 8 Einschüben für GN-Behältern mit einem Abstand von 61 mm.
- Die Stapelleisten mit Verriegelungsprofil gewährleisten sicheres Stapeln ohne zu verrutschen.

Artikelnummer	Liter	mm Innen	mm	€
707999	100	550x335x(H)545	635x465x(H)660	255,00



707999



### Beispiele für Bestückungen



707777

707821



## KÜHLELEMENT

- Für den Einsatz in Thermoboxen, hält die Temperatur dank der eutektischen Platte 3 bis 4 Stunden lang zwischen 0 und 4°C.
- Vor Gebrauch bei -18°C 24 Stunden einfrieren.
- Um zu überprüfen, ob es bereit ist, schütteln Sie das Element und wenn Sie fühlen und hören, dass sich nichts im Inneren bewegt, ist es bereit.

Artikelnummer	GN	mm	€
707777	GN 1/2	320x265x(H)30	16,25
707821	GN 1/1	530x325x(H)30	24,95



209509

## WARMHALTEPLATTE

- GN 1/1 - Aluminium.
- Basis isoliert.
- Heizt automatisch auf 95°C.
- Kann sowohl zum Warmhalten als auch in Kombination mit HENDI Thermoboxen Kitchen Line 1/1 und größer verwendet werden (707906, 707968, 707951, 707944).



Artikelnummer	V	W	mm	€
209509	230	190	530x325x(H)30	186,50



707975

### PIZZA-THERMOBOX PROFI LINE

- Vollständig aus Polypropylen hergestellt.
- Seitliche Griffe in das Gehäuse integriert, um das Nachladen zu erleichtern.
- Spezielles Profil auf der Innenseite zur leichteren Entnahme der Behälter oder Tablett.
- Robuste und stabile Struktur für den langfristigen Gebrauch.
- Ultraleicht, von oben mit einem separaten Deckel verschlossen.
- Stapelbar dank der Rillen im Gehäuse.

Artikelnummer	Liter	mm int.	mm	€
707975	21	350x350x(H)175	410x410x(H)240	38,50

Mit ergonomischen Griffen für einfaches Transportieren

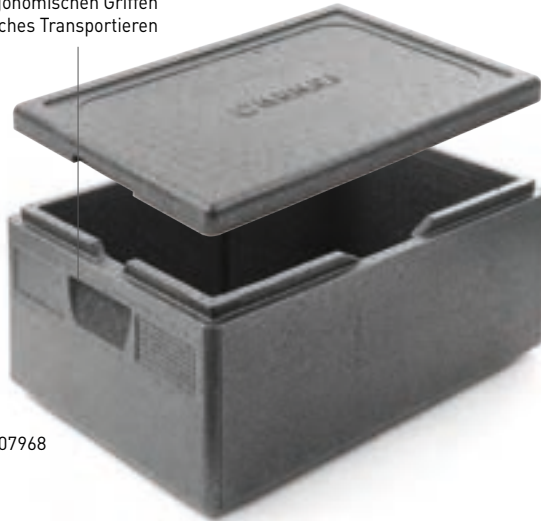

707968

### THERMOBOX PROFI LINE

- Perfekt für den Transport von heißen oder kalten Produkten.
- Bieten eine hohe Isolationskraft und halten Temperaturen von -20°C bis +110°C stand.
- Mit seitlich versenkten Griffen für mehr Tragekomfort.

Artikelnummer	Liter	mm Innen	mm	€
707906	40	538x338x(H)234	600x400x(H)285	37,25
707968	46	538x338x(H)257	600x400x(H)320	44,50
707951	53	625x425x(H)200	685x485x(H)260	59,50
707944	80	625x425x(H)300	685x485x(H)360	73,50

LAGERUNG & TRANSPORT



707814

### KÜHLADAPTERBEHÄLTER EPP GN 1/1

- Platzieren Sie diesen Adapter mit Kühlelementen auf Ihre Thermobox Kitchen Line GN 1/1 und halten Sie so die Ware über einen längeren Zeitraum kalt.
- Lieferung ohne Kühlelement.
- Passt auf 707906 und 707968.

Artikelnummer	mm	€
707814	600x400x(H)85	25,75



707982

Besonders glatte Innenfläche

### THERMOBOX PROFI LINE

- Perfekt für den Transport von heißen oder kalten Produkten.
- Die spezielle, heißversiegelte Innenauskleidung verstärkt, erleichtert die Reinigung und verlängert die Lebensdauer erheblich.
- Die Thermobox ist für Behältergrößen bis zur Gastronom 1/1 geeignet.
- Gehäuse haben eine versiegelte Struktur, die eine hervorragende Isolierung bietet, bis zu 50% besser als andere HENDI-Thermoboxen.
- Temperaturbeständig von -20°C bis 110°C Praktisch integrierte Griffe sorgen für ein angenehmes Tragen.
- Die Thermoboxen sind sowohl mit als auch ohne Deckel stapelbar.

Artikelnummer	Liter	mm Innen	mm	€
707982	39	538x338x(H)217	674x400x(H)287	92,50



Die gleichen Durchmesser erleichtern das Stapeln und Transportieren

6 Verriegelungen – ideal auch für den Transport flüssiger Gerichte



710203



Ergonomische Griffe

Flexibles Material schützt Behälter und Behälterboden vor Beschädigungen.



Luftablassventil



Doppelter, mit einer Dichtung gesicherter und mit 6 Verschlüssen versehener Deckel.



### THERMOTRANSPORTBEHÄLTER

- Der Raum zwischen den Wänden ist mit einem speziellen Isoliermaterial gefüllt, das die Temperatur von Lebensmitteln bis zu 6-8 Stunden warm oder kalt hält.
- Doppelter Deckel, der mit einer Dichtung gesichert und mit 6 Verschlüssen ausgestattet ist.
- Luftventil.
- Zwei Griffe für den Transport.
- Flexibles Material schützt den Behälter und den Boden vor Beschädigung.
- Stapelbar.

Der Raum zwischen den Wänden ist mit speziellem Isoliermaterial gefüllt, das es ermöglicht, die Temperatur der Lebensmittel für bis zu 6-8 Stunden konstant zu halten.



Artikelnummer	Liter	mm	€
710104	10	ø330x(H)220	162,50
710203	20	ø330x(H)360	225,00
710302	35	ø330x(H)570	285,00





812266



812273

### REGALSYSTEM AUS ALUMINIUM FÜR GN BEHÄLTER

- Anstelle der Regalböden können Sie in das Regal auch Behälter der Gastronormgröße 1/1.
- Rahmen aus eloxiertem Aluminium.
- Regalböden aus Polypropylen, geschirrspülmaschineneignet.
- Einfach erweiterbar.
- Traglast 150 kg pro Regalboden.

Artikelnummer	-	mm	€
812266		1120x355x(H)1685	259,50
812372	Ausbauhaken	15x42x(H)42	2,75



812280

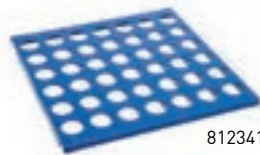

812341

Beliebig erweiterbar

GN 1/1-Behälter passen genau zwischen die Aluminiumschienen.

Geschirrspülmaschineneignete Polypropylenböden

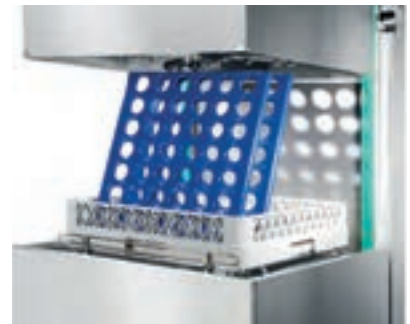

### ALUMINIUM-AUFBEWAHRUNGSREGAL

- Rahmen aus korrosionsbeständigem eloxiertem Aluminium.
- Mit 4 Ablagen, jede Ablage besteht aus 3 herausnehmbaren Polypropylenelementen, die spülmaschineneignet sind.
- Verstellbare FüÙe für eine waagerechte Platzierung.
- Ein einfaches Verbinden von Racks oder Erstellen von Eckracks ist mit dem im Sortiment erhältlichen Verbindungshaken (Artikelnummer: 812280) möglich.
- Max. Tragfähigkeit pro Regal (bei verteilter Last): 150 kg.

Artikelnummer	-	mm	€
812273		1280x405x(H)1685	298,50
812341	Regalboden		10,00
812280	Ausbauhaken	15x42x(H)42	2,75

NEW





812259

### REGALSYSTEM 4 BÖDEN

- 4 verstellbare Einlegeböden.
- Max. Traglast pro Boden 125 kg.
- Mit höhenverstellbaren Füßen.
- Verchromtes Eisen.

Artikelnummer	mm	€
812259	910x455x(H)1830	134,50

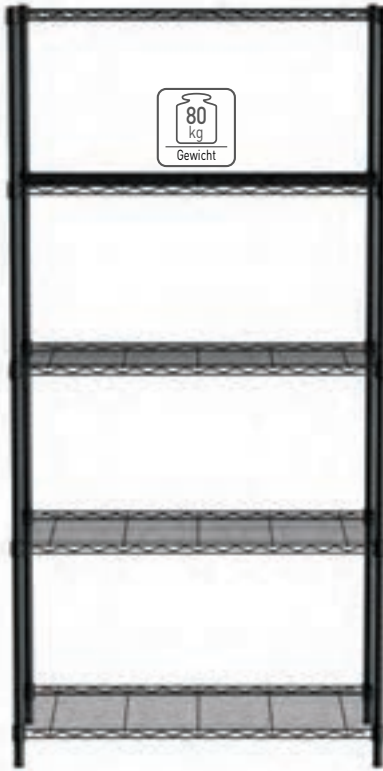

812990

### LAGERREGAL MIT 5 REGALEN

- Aus Stahl, verchromt oder schwarz pulverbeschichtet.
- Einfach zu montieren, Regalhöhe lässt sich leicht einstellen.
- Im Lieferumfang enthalten sind 5 Gitterregale.
- Tragfähigkeit pro Regal verteilen: 80 kg.
- Mit verstellbaren Füßen.

Artikelnummer	Farbe	mm	€
812990	Schwarz	910x455x(H)1830	129,50
812204	Chrom	910x455x(H)1830	125,00



812204



Edelstahlmöbel zur Selbstmontage.  
Schneller und einfacher Aufbau.  
Kompakte Verpackung - günstige Transportkosten.



QR-Code scannen  
fürs gesamte  
Sortiment



INBUSSCHLÜSSEL  
FÜR EINE SCHNELLE MONTAGE



ROBUSTE BEFESTIGUNG DER BEINE  
MIT ZWEI SCHRAUBEN



EINFACHE NIVELLIERUNG  
UND HÖHENVERSTELLUNG





## REGAL MIT 4 BÖDEN - ZUR SELBSTMONTAGE

- Aus AISI 430 Edelstahl
- Füße aus 30x30 mm Profilen
- Ungefährer Maximallast pro Regal - 70 kg/m<sup>2</sup>
- Verstellbare Füße - 25 mm nach oben oder 5 mm nach unten

Artikelnummer	mm	€
812556	1000x600x(H)1800	450,00
812501	600x400x(H)1800	298,50
812518	800x400x(H)1800	352,50
812525	1000x400x(H)1800	379,50
812532	1000x500x(H)1800	412,50
812549	1200x500x(H)1800	450,00
812563	1200x600x(H)1800	479,50



812525



816486

## WANDREGAL, MIT ZWEI STAHLBÜGELN

- Hergestellt aus Edelstahl AISI 430.
- Geschweißt für hohe Haltbarkeit und Stabilität.
- Maximalbelastung: ca. 25 kg/m<sup>2</sup>.
- Die Aufkantung (30 mm) verhindert das Herabfallen der Waren.
- Wird mit 2 Stahlwinkeln für die Wandmontage geliefert.

Artikelnummer	mm	€
816486	800x300x(H)250	92,50
816493	1000x300x(H)250	102,50
816509	1200x300x(H)250	109,50
816516	1400x300x(H)250	119,50



## VERSTELLBARES DOPPEL-WANDREGAL MIT ZWEI STAHLSCHEIENEN

- Aus rostfreiem Edelstahl AISI 430 hergestellt.
- Die Aufkantung der Regalböden verhindert das Herabfallen der Waren.
- Abnehmbare Regalböden mit glatter Oberfläche für eine einfache Reinigung.
- Maximale Belastung pro Regalboden (vorausgesetzt, die Last wird gleichmäßig verteilt): 25 kg.
- Geschweißt für hohe Haltbarkeit und Stabilität.
- Wird inkl. zweier Stahlwinkeln für die Wandmontage geliefert.



Artikelnummer	mm	€
<b>TIEFE 300 MM</b>		
811771	800x300x(H)600	167,50
811726	1000x300x(H)600	182,50
811733	1200x300x(H)600	207,95
811740	1400x300x(H)600	212,50
<b>TIEFE 400 MM</b>		
816592	1000x400x(H)600	267,50



811726

## ARBEITSTISCHE SELBSTMONTAGE

- Aus Edelstahl AISI 430.
- Zur Selbstmontage.
- Beine aus 40x40 mm Profilen.
- Verstellbare FüÙe - 25 mm nach oben oder 5 mm nach unten.



811511



811467

### ARBEITSTISCH HOCHBELASTBAR, 600 MM TIEF

- Sowohl die Arbeitsplatte als auch der Regalboden haben eine Tragfähigkeit von ca. 70 kg/m<sup>2</sup>.
- Der Regalboden ist 160 mm vom Boden entfernt, so dass viel Platz für größere Geräte und Kisten bleibt.

Artikelnummer	mm	€
<b>MIT FACHBODEN, TIEFE 600 MM</b>		
811511	1000x600x(H)850	297,50
811528	1200x600x(H)850	319,50
811535	1400x600x(H)850	342,50
811542	1600x600x(H)850	372,50
811559	1800x600x(H)850	412,50

Artikelnummer	mm	€
<b>MIT FACHBODEN, TIEFE 700 MM</b>		
810705	1000x700x(H)850	369,50
810712	1200x700x(H)850	398,50
810729	1400x700x(H)850	432,50
810736	1600x700x(H)850	465,00
810743	1800x700x(H)850	498,50

### WANDARBEITSTISCH MIT AUFKANTUNG UND ABLAGE

- Sowohl die Arbeitsplatte als auch der Regalboden haben eine Tragfähigkeit von ca. 70 kg/m<sup>2</sup>.
- Der Regalboden ist 160 mm vom Boden entfernt, so dass viel Platz für größere Geräte und Kisten bleibt.

Artikelnummer	mm	€
<b>TIEFE 600 MM</b>		
811450	800x600x(H)850	298,50
811467	1000x600x(H)850	312,50
811474	1200x600x(H)850	349,50
811481	1400x600x(H)850	398,50
811498	1600x600x(H)850	425,00
811504	1800x600x(H)850	449,50

Artikelnummer	mm	€
<b>TIEFE 700 MM</b>		
812716	800x700x(H)850	369,50
812723	1000x700x(H)850	398,50
812730	1200x700x(H)850	425,00
812747	1400x700x(H)850	450,00
812754	1600x700x(H)850	475,00
812761	1800x700x(H)850	497,50



812440

### ARBEITSTISCH ZENTRAL

- Der Ablageboden ist durch eine Aluminiummanschette mit den Tischbeinen verbunden.
- Höhenverstellbare Tischbeine.
- Robuste Bauweise.
- Tragfähigkeit Arbeitsplatte und Regalboden (verteilt): ±130 kg.

Artikelnummer	mm	€
812457	1200x600x(H)880	232,50
812440	1000x600x(H)880	212,50
812464	1400x600x(H)880	267,50
812471	1600x600x(H)880	298,50
812488	1800x600x(H)880	345,00





## SPÜLTISCHE - VERSCHRAUBT

- Aus einem einzigen Edelstahlblech gepresste Spülbecken, die sich durch eine hohe Beständigkeit gegen Speisesäuren und Chemikalien auszeichnen.
- Spülbecken nahtlos in die Arbeitsplatte eingeschweißt.
- Abmessungen der Spüle: 400x400x(H)250 mm.
- Abfluss kompatibel mit Standard-Siphons: Ø50 mm.
- Wasserhahnöffnung: Ø30 mm.
- Arbeitsplatte mit 10 mm Aussparung, um das Ausfließen von Wasser zu verhindern.



- Verschraubte Ausführung.
- Füße aus 40x40 mm Profilen.
- 40 mm Aufkantung verhindert die Verschmutzung der Wände.
- Die Füße sind um 50 mm von der Wand entfernt, um eine einfache Wandmontage zu gewährleisten.
- Verstellbare Füße - 25 mm nach oben oder 5 mm nach unten.



811870



811887

## EINZEL-SPÜLTISCH MIT ABLAGE - SELBSTMONTAGE

- Sowohl die Arbeitsplatte als auch der Regalboden haben eine Tragfähigkeit von ca. 70 kg/m<sup>2</sup>.
- Der Regalboden ist 160 mm vom Boden entfernt, so dass viel Platz für größere Geräte und Kisten bleibt.

Artikelnummer	mm	ort der Senke	€
<b>TIEFE 600 MM</b>			
811863	800x600x(H)850	auf der rechten Seite	447,50
812495	800x600x(H)850	auf der Linken	447,50
<b>TIEFE 700 MM</b>			
812938	1000x700x(H)850	auf der rechten Seite	547,50
812945	1000x700x(H)850	auf der Linken	546,50

## DOPPELSPÜLTISCH MIT REGALBODEN - ZUR SELBSTMONTAGE

- Sowohl die Arbeitsplatte als auch der Regalboden haben eine Tragfähigkeit von ca. 70 kg/m<sup>2</sup>.
- Der Regalboden ist 160 mm vom Boden entfernt, so dass viel Platz für größere Geräte und Kisten bleibt.

Artikelnummer	mm	ort der Senke	€
<b>TIEFE 600 MM</b>			
811887	1000x600x(H)850	mitten drin	595,00
<b>TIEFE 700 MM</b>			
812969	1000x700x(H)850	mitten drin	675,00

Arbeitsplatte mit 10 mm Aussparung, um zu verhindern, dass Wasser herausfließt



811818



## WASCHBECKEN

- AISI 304 - säurebeständige Edelstahlspüle, Wandmontage, Innenabmessungen: 350x250x(H)100 mm, ø35 mm.
- Öffnung für HENDI 970522
- Wasserhahn: ø52 mm.
- Ablauf kompatibel mit Standardsiphons.

Artikelnummer	mm	€
811818	400x295x(H)145	157,50

## TISCHE BUDGET LINE - VERSCHRAUBT



- Robuste Konstruktionsweise komplett aus Edelstahl AISI 430.
- Arbeitsplatte von unten mit einem Längsprofil verstärkt.
- Mit einer Aufkantung von 40 mm.
- Der Regalboden ist 160 mm über dem Boden montiert und bietet somit viel Platz für größere Geräte und Kisten.

- Sowohl die Arbeitsplatte als auch die Ablage haben eine Tragfähigkeit von ca. 70 kg/m<sup>2</sup>.
- Die Beine sind in der Höhe verstellbar, um einen ebenen Einbau zu gewährleisten (+25/-5 mm).
- Lieferung als Flatpack zur Selbstmontage.



817162



817278

### ZENTRALER ARBEITSTISCH MIT REGALBODEN BUDGET LINE - GESCHRAUBT, TIEFE 600 MM

Artikelnummer	mm	€
817094	600x600x(H)850	249,50
817100	800x600x(H)850	272,50
817162	1000x600x(H)850	297,50
817179	1200x600x(H)850	317,50

### WANDARBEITSTISCH MIT REGALBODEN BUDGET LINE - GESCHRAUBT, TIEFE 600 MM

Artikelnummer	mm	€
817223	600x600x(H)850	262,50
817261	800x600x(H)850	285,00
817278	1000x600x(H)850	307,50
817285	1200x600x(H)850	328,50

### DOPPELSPÜLTISCH MIT REGALBODEN BUDGET LINE - GESCHRAUBT

- Robuste Konstruktionsweise, komplett aus Edelstahl AISI 430.
- 2 Spülbecken (400x400x(H)250 mm), jeweils aus einem einzigen Edelstahlblech gefertigt und nahtlos in die Arbeitsplatte eingeschweißt.
- Das Regal ist 160 mm über dem Boden montiert und bietet somit viel Platz für größere Geräte und Kästen.
- Sowohl die Arbeitsplatte als auch der Regalboden haben eine Tragfähigkeit von ca. 70 kg/m<sup>2</sup>.
- Die Beine sind in der Höhe verstellbar, um einen ebenen Einbau zu gewährleisten (+25/-5 mm).
- Öffnung (ø30 mm) für die Installation eines Wasserhahns, passend für HENDI 970515 und 970508.
- Abfluss (ø52 mm) kompatibel mit Standard-Siphons.



817032

Artikelnummer	mm	€
817032	1000x600x(H)850	559,50



## WANDARBEITSTISCHE MIT SCHRANK – VERSCHWEISST

430  
stainless steel

- Aus AISI 430 Edelstahl.
- Geschweißt für hohe Haltbarkeit und Stabilität.
- Arbeitsplatte von unten gefüllt mit wasserdichtem, laminiertem Board, das den Gegenstand verstärkt und schalldicht macht.
- Ungefährere maximale Belastung pro Arbeitsplatte – 70 kg/m<sup>2</sup>
- 40 mm Aufkantung verhindert das Verschmutzen der Wände.
- Türgriffe aus Kunststoff.
- Schrankkörper 100 mm von der Wand entfernt, um eine einfache Wandmontage zu gewährleisten.
- Fußhöhe: 160 mm, verstellbare Füße – 25 mm nach oben oder 5 mm nach unten.



811658

## WASCHTISCHE MIT SCHRANK – VERSCHWEISST

430  
stainless steel

- Aus einem einzigen Edelstahlblech gepresste Spülbecken, die sich durch hohe Beständigkeit gegen Speisesäuren und Chemikalien auszeichnen.
- Spülbecken nahtlos in die Arbeitsplatte eingeschweißt.
- Abmessungen der Spüle: 400x400x(H)250 mm.
- Abfluss kompatibel mit Standard-Siphons: Ø50 mm.
- Öffnung für den Wasserhahn: Ø30 mm.
- Arbeitsplatte mit 10 mm Aussparung, damit kein Wasser auslaufen kann.
- Verschweißt - für hohe Haltbarkeit und Stabilität.
- Ungefährere maximale Belastung pro Arbeitsplatte: 70 kg/m<sup>2</sup>.
- 40 mm Aufkantung verhindert die Verschmutzung der Wände.
- Griffe aus Kunststoff.
- Schrankkörper um 100 mm von der Wand abgerückt, keine Rückwand, um den Zugang zum Wasser- und Abwasseranschluss zu gewährleisten.
- Höhe der Füße: 160 mm, verstellbare Füße (25 mm nach oben oder unten).



813690

## WANDARBEITSTISCHE MIT SCHRANK UND SCHIEBETÜREN – VERSCHWEISST

- Mit 40 mm Aufkantung für eine verbesserte Hygiene.
- Verstellbare Füße auf quadratischem Profil.
- Eine abnehmbare Ablage, nicht verstellbar.
- Schiebetüren montiert auf Rollenlagern.
- Vertikaler Türgriff.

Artikelnummer	mm	€
811641	800x600x(H)850	598,50
811658	1000x600x(H)850	659,50
811665	1200x600x(H)850	759,50
811672	1400x600x(H)850	798,50
811689	1600x600x(H)850	849,50

## EINZELSPÜLTISCH MIT SCHRANK - GESCHWEISST

- Flügeltüren - Scharniere auf der linken Seite.
- Die Türen werden mit Magnetverschlüssen geschlossen gehalten.

Artikelnummer	mm	€
<b>1 SPÜLBECKEN, TIEFE 600 MM</b>		
813522	600x600x(H)850	642,50
<b>2 SPÜLBECKEN, TIEFE 700 MM</b>		
813546	600x700x(H)850	679,50

## DOPPELSPÜLTISCH MIT SCHRANK - GESCHWEISST

- Schiebetüren.

Artikelnummer	mm	€
813690	1000x600x(H)850	998,50

976791



## FETTLÖSER-SCHAUM

- Entfernt gründlich alle fettigen, öligen Verschmutzungen an Grillgeräten, Friteusen, Backöfen, Dunstabzugshauben und Kacheln.
- Kann auf allen abwaschbaren, alkalibeständigen Flächen eingesetzt werden.
- Nicht für Aluminium oder lackierte Flächen geeignet!

Artikelnummer	Liter	€
976791	1	7,50



811009



**EINZESPÜLTISCH BUDGET LINE - GESCHRAUBT, TIEFE 600 MM**

- Becken aus Edelstahl AISI 304, Rahmen aus Edelstahl AISI 430.
- Tiefe des Beckens: 300 mm.
- Geprägter Bereich - Wasserfluss zum Becken hin, hüllenförmig.
- Mit einer Aufkantung von 40 mm.
- Abstand von der Aufkantung zum Becken: 100 mm.
- Die Füße sind in der Höhe verstellbar, um einen ebenen Einbau zu gewährleisten (+25/-5 mm).
- Öffnung (ø30 mm) für die Installation eines Wasserhahns, passend zu HENDI 970515 und 970508.
- Abfluss (ø52mm) kompatibel mit Standard-Siphons.
- Flatpack-Lieferung zur Selbstmontage (Schraubenschlüssel im Lieferumfang enthalten).



Artikelnummer	mm	€
811009	800x600x(H)850	457,50
811023	1000x600x(H)850	498,50

**EDELSTAHLPFLEGE**

- Reinigen Sie alle Arten von Edelstahl- und Aluminiumoberflächen.
- Bereit zum Benutzen.
- Nach Gebrauch sind die behandelten Oberflächen schmutz- und wasserabweisend.
- Entfernt Fingerabdrücke und wirkt antistatisch.

Artikelnummer	Liter	€
976784	0.5	8,75



976784

304  
stainless steel

430  
stainless steel

430  
stainless steel



811832



811207

### EINZELSPÜLTISCH - GESCHWEISST

- Hergestellt aus langlebigem Edelstahl (AISI 304).
- Geschweißte Spüle.
- Die Beine sind in der Höhe verstellbar, um einen ebenen Einbau zu gewährleisten (+25/-5 mm).
- Mit einer Aufkantung von 40 mm.
- Öffnung (ø30mm) für die Installation von Wasserhähnen, passend zB für HENDI 970515 und 970508.
- Abfluss (ø52mm) kompatibel mit Standard-Siphons.

Artikelnummer	mm	Beckengröße (mm)	€
<b>EINZELBECKEN, TIEFE 600 MM, HÖHE 300 MM</b>			
811825	800x600x(H)850	686x443x(H)300	432,50
811832	1000x600x(H)850	886x443x(H)300	479,50
<b>EINZELBECKEN, TIEFE 700 MM, HÖHE 300 MM</b>			
812853	800x700x(H)850	686x540x(H)300	512,50
812860	1000x700x(H)850	886x540x(H)300	554,50

### WANDSCHRANK MIT SCHIEBETÜREN - GESCHWEISST

- Hergestellt aus langlebigem Edelstahl (AISI 430).
- Ausgestattet mit Schiebetüren mit Kunststoffgriff, alle auf Rollenlagern.
- Die glatte Innenfläche erleichtert die Reinigung.
- Maximale Tragfähigkeit pro Regalboden: ca. 70 kg/m<sup>2</sup>.
- Geschweißt für hohe Haltbarkeit und Stabilität.
- Wird mit speziellen Leisten für die Wandmontage geliefert.

Artikelnummer	mm	€
<b>TIEFE 300 MM</b>		
814154	800x300x(H)600	379,50
811207	1000x300x(H)600	442,50
<b>TIEFE 400 MM</b>		
814178	800x400x(H)600	425,00
814185	1000x400x(H)600	469,50
811214	1200x400x(H)600	507,50





816998



815007



### TISCH MIT SPÜLBECKEN UND ABLAGE - GESCHRAUBT, TIEFE: 600 MM

- Langlebige Konstruktion aus Edelstahl AISI 430.
- Spülbecken mit den Maßen 400x400x(H)250 mm, aus einem einzigen Stahlblech gepresst und nahtlos in die Arbeitsplatte eingeschweißt.
- Arbeitsplatte mit 40 mm Aufkantung ausgestattet.
- Vorgebohrte Ablauföffnung ø50 mm, kompatibel mit Standard-Siphons.
- Vorgebohrte Öffnung ø30 mm für die Installation des Wasserhahns.
- Einlegeboden nicht verstellbar, 160 mm vom Boden entfernt.
- Flach verpackt, leicht zu montieren und nach dem Aufbau stabil.
- Belastbarkeit der Arbeitsplatte: ±70 kg/m<sup>2</sup>.
- Verstellbare Füße: +25/-5 mm.

Artikelnummer	mm	ort der Senke	€
816998	800x600x(H)850	auf der rechten Seite	432,50
817001	800x600x(H)850	auf der Linken	432,50

### SPÜLTISCH - GESCHWEISST, 2 BECKEN, TIEFE: 600 MM

- Waschbeckenschalen, die aus einem einzigen Edelstahlblech gepresst werden, gekennzeichnet durch eine hohe Beständigkeit gegen Speisesäuren und Chemikalien
- Waschbeckenschale, die nahtlos in die Arbeitsplatte eingeschweißt ist
- Waschbeckenabmessungen: 400x400x(H)250 mm
- Ablauf kompatibel mit Standardfallen: Ø50 mm
- Gewindeschneideröffnung Ø30 mm
- Arbeitsplatte mit 10 mm Aussparung zum Schutz vor Wasseraustritt
- Geschweißte Füße aus 40x40 mm Profilen
- 40 mm Rücksplash verhindert Fleckenbildung an den Wänden
- Füße, die sich um 50 mm von der Wand bewegen, um eine einfache Wandmontage zu gewährleisten
- Verstellbare Füße - 25 mm nach oben oder 5 mm nach unten

Artikelnummer	mm	€
815007	1000x600x(H)850	629,50



237519



976791

### TISCH MIT SPÜLE, ABLAGEBODEN UND PLATZ FÜR GESCHIRRSPÜLER

- Aus hochwertigem Edelstahl hergestellt.
- Glatte polierte Oberflächen und Fugen für eine sichere und einfache Reinigung.
- Verstärkte Arbeitsplatte aus Edelstahl AISI 430.
- Die Arbeitsplatte mit Marinerand und 40 mm Aufkantung verhindert die Ansammlung von Schmutz zwischen Tisch und Wand.
- Die integrierte Spüle (AISI 304) misst 400x400x(H)250 mm.
- Inklusive vorgebohrtem Wasserhahnloch (ø30 mm).
- Die verstärkte Ablage hat die Maße 575x585 mm und ist nicht verstellbar.
- Die Beine (AISI 430) sind aus 40x40 mm großen Rohren gefertigt und mit verstellbaren Füßen (+25/-5 mm) ausgestattet.
- Erhältlich in 2 Ausführungen: mit Spülbecken auf der linken (Art.-Nr. 237519) oder auf der rechten Seite (Art.-Nr. 237526).
- Belastbarkeit: ±70 kg/m<sup>2</sup>.
- Verschraubte Konstruktion zur Selbstmontage.
- Flatpack-Lieferung.

Artikelnummer	-	mm	€
237519	links	1200x700x(H)850	575,00
237526	rechts	1200x700x(H)850	575,00

### FETTLÖSER-SCHAUM

- Entfernt gründlich alle fettigen, öligen Verschmutzungen an Grillgeräten, Friteusen, Backöfen, Dunstabzugshauben und Kacheln.
- Kann auf allen abwaschbaren, alkalibeständigen Flächen eingesetzt werden.
- Nicht für Aluminium oder lackierte Flächen geeignet!

Artikelnummer	Liter	€
976791	1	7,50





231777



231760

### LADETIŠH MIT SPÜLBECKEN FÜR GESCHIRRSPÜLER

- Aus langlebigem Edelstahl, mit einer 510 mm breiten Korbführung, Wandaufkantung und einem Waschbecken (400x400mm).
- Mit Anschlussmöglichkeit für Haubenspülmaschinen.
- Höhenverstellbare FüÙe zur einfachen und individuellen Montage.
- Zerlegte Auslieferung inklusive Montagematerial.
- Ausführung links und rechts verfügbar.

Artikelnummer	-	mm	€
231777	linke Seite	1200x700x(H)850	598,50
231791	rechte Seite	1200x700x(H)850	598,50

### LADETIŠH FÜR GESCHIRRSPÜLER

- Aus langlebigem Edelstahl, mit einer 510 mm breiten Korbführung und Wandaufkantung.
- Mit Anschlussmöglichkeit für Haubenspülmaschinen.
- Höhenverstellbare FüÙe zur einfachen und individuellen Montage.
- Zerlegte Auslieferung inklusive Montagematerial.
- Als Ausführungen für den Anschluss an die linke oder die rechte Seite des Geschirrspülers verfügbar.

Artikelnummer	-	mm	€
231760	linke Seite	1000x700x(H)850	475,00
231784	rechte Seite	1000x700x(H)850	475,00

MÖBEL AUS EDELSTAHL

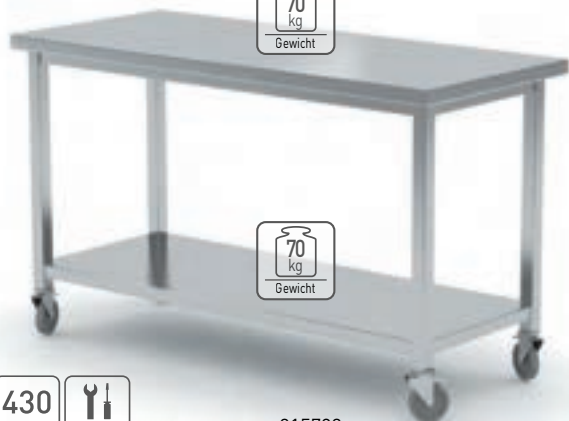

815793

### ARBEITSTIŠH MIT REGALBODEN - GESCHRAUBT

- Aus Edelstahl AISI 430.
- FüÙe aus 40x40 mm Profilen.
- Arbeitsplatte von unten mit wasserdichtem, laminiertem Board gefüllt, das den Gegenstand verstärkt und schalldicht macht.
- Stahldrahtablage montiert bei 200 mm, nicht verstellbar.
- Ungefähre maximale Beladung pro Arbeitsplatte und pro Ablage - 70 kg/m².
- Die Arbeitsplatte ohne Rücksplash ermöglicht es dem Benutzer, den Tisch unabhängig von der Position zu verwenden. 4 geräuscharme, schwenkbare Rollen Ø125 mm, von denen zwei mit einer Bremse ausgestattet sind

Artikelnummer	mm	€
815786	1000x700x(H)850	475,00
815793	1200x600x(H)850	485,00



812044



### TOPFSTÄNDER

- Hergestellt aus langlebigem Edelstahl (AISI 430).
- Robuste Schweißkonstruktion garantiert Stabilität und hohe Haltbarkeit des Ständers.
- Die Arbeitsplatte ist mit einem Stahlprofil verstärkt.
- Die Beine sind in der Höhe verstellbar, um einen ebenen Einbau zu gewährleisten (+25/-5 mm).
- Ungefähre maximale Belastung pro Arbeitsplatte (bei gleichmäßiger Verteilung): 100 kg/m².

Artikelnummer	mm	€
815151	500x500x(H)450	189,50
812044	550x550x(H)450	175,00





811108



812402

**DURCHREICHESCHRANK MIT TRENNWAND UND SCHIEBETÜREN**

- Hergestellt aus langlebigem Edelstahl (AISI 430).
- Ausgestattet mit 2 nicht verstellbaren, herausnehmbaren Böden und 2 festen, nicht herausnehmbaren Böden (unterster und mittlerer Boden).
- Ausgestattet mit 8 Schiebetüren mit vertikalen Griffen, alle auf Rollenlagern.
- Die Füße sind höhenverstellbar (-5/+25 mm), um ein ebenes Aufstellen zu gewährleisten.
- Lieferung als Flatpack, Montage erforderlich.

Artikelnummer	mm	€
811634	800x500x(H)1800	1 425,00
811108	1000x600x(H)1800	1 598,50

**DURCHREICHESCHRANK MIT SCHIEBETÜREN**

- Hergestellt aus langlebigem Edelstahl AISI 430.
- Ausgestattet mit 2 nicht verstellbaren herausnehmbaren Regalböden und 2 fest installierten Regalböden (unterster und mittlerer Boden).
- Ausgestattet mit 4 Schiebetüren mit vertikalen Griffen, alle mit Rollenlagern.
- Die Beine sind in der Höhe verstellbar (-5/+25 mm), um eine ebene Aufstellung des Schrankes zu gewährleisten.
- Lieferung als Flatpack, Montage erforderlich.

Artikelnummer	mm	€
812402	800x700x(H)1800	1 375,00

**DUNSTABZUGSHAUBE WANDMONTAGE**

- Ausgestattet mit einem Satz Labyrinthfilter aus Edelstahl, die in der Spülmaschine gereinigt werden können.
- Mit Auffangschale zum Auffangen von Fett und Schmutz, der von den Filtern kommt.
- Ausgestattet mit einem Lüftungsanschluss ø200 mm an der Oberseite.
- Hergestellt aus hochwertigem Edelstahl (AISI 430).
- Die Haube ist nicht mit einem Lüfter ausgestattet, dies muss separat erfolgen.

Artikelnummer	hell	mm	kg	€
229286	-	1000x700x(H)450	32	695,00
229293	-	1200x700x(H)450	36	749,50
229309	JA	1000x700x(H)450	35	795,00
229316	JA	1200x700x(H)450	39	849,50

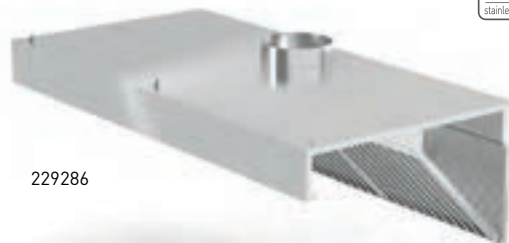

229286

## GESCHIRRSPÜLER 50X50 - ELEKTRONISCHE STEUERUNG

- Äußerst einfach zu bedienen, zu reinigen und zu warten.
- Ideal zum Reinigen von Tellern, Besteck, Gläsern, Tassen und Tablett.
- Elektronische Steuerelemente.
- Wasch- und Klarspülmittelspender sowie Pumpe standardmäßig im Lieferumfang enthalten.
- Gehäuse aus Edelstahl AISI 304.
- Rotierende Kunststoffwasch- und Edelstahlspülarne am unteren Kammerboden.
- Fixierte Kunststoff-Wascharme und rotierende Edelstahl-Spülarne in der oberen Kammerdecke.
- Robuste doppelwandige Tür mit Mikroschalter stoppt das Programm automatisch beim Öffnen.
- Maximale Höhe der Gläser: 325 mm.
- Maximale Höhe der Teller: 335 mm.
- Wassertemperatur beim Waschen: 60°C.
- Wassertemperatur beim Spülen: 85°C.
- Kessel (Kapazität/Leistung): 6L/6kW.
- Behälter (Kapazität/Leistung): 35L/2,8kW.
- Waschpumpe: 0,75 kW.
- Sicherheitsthermostat für Boiler/Behälter: bis 105°C/99°C.
- Elektronisches Wasserthermometer für Boiler und Behälter.
- Dichtheitsfaktor der Pumpe: IP 44,
- Füße ø40 mm, Höhe einstellbar ±10 mm.
- Gewicht: 55 kg.

### FUNKTIONEN:

- Drei Waschprogramme: 60, 120, 180 Sekunden. (Das Waschprogramm wird automatisch um die Zeit verlängert, die zum Aufwärmen des Spülwassers auf +85 °C benötigt wird)
- Reinigungsprogramm für Geschirrspülerkammer.
- Kaltspülfunktion – ideal zum Spülen von Gläsern.
- Die Thermo-Protector-Funktion dient zur Vermeidung von Kaltwasserspülungen und garantiert, dass das Spülen erst bei einer Temperatur von 85°C beginnt.
- Die Soft-Start-Funktion startet die Wasserpumpe bei niedrigem Druck und erhöht den Druck allmählich, um empfindliche Gegenstände vor Beschädigungen zu schützen.
- 8-Punkte-Selbstdiagnoseprogramm.
- Eco-Programm für geringeren Stromverbrauch.

### VORTEILE DER KALTSPÜLUNG:

- Kühlt die Gläser nach der Reinigung ab und macht sie sofort einsatzbereit.
- Entfernt den Geruch von Klarspüler und ist somit ideal für Weingläser.

### AUSSTATTUNG:

- 1x Universalkorb 500x500x(H)105 mm für Gläser.
- 1x Korb mit Trennstiften für tiefe oder flache Teller (5x8 Stück), 500x500x(H)105 mm.
- 1x Besteckkorb 110x110x(H)130 mm.
- Elektrischer Wasch- und Klarspülmittelspender.
- Länge des Wasserzulaufschlauchs: 1,5 m, mit Anschluss für 3/4"-Innengewinde.
- Ablaufpumpe und -schlauch.
- Netzkabel ohne Stecker.



max H  
335 mm

Geschirrspüler 50x50  
- elektronische Steuerung



Bodengestell





Geschirrwashbrause

Entladetisch für Geschirrspüler

Entladetisch mit Spülbecken für Geschirrspüler



Wagen für Geschirrspülerkörbe

Gläserkorb für Geschirrspüler

Abfalleimer rund

**INKL.  
SPENDER UND  
ABLAUFpumpe**



## GLÄSERSPÜLER 40X40



max H  
290 mm



elektromechanische Steuerung



elektronische Steuerung

Separate Wasch-  
und Spülarme aus Edelstahl oben



Separate Wasch-  
und Spülarme aus Edelstahl unten

## GLÄSERSPÜLER 50X50



max H  
335 mm



elektromechanische  
Steuerung



elektronische Steuerung

Separate Wasch- und Spülarme  
aus Edelstahl oben



Separate Wascharm aus Kunststoff  
und Spülarme aus Edelstahl unten

HYGIENE



Artikelnummer	Steuerung	Korbgröße	Spannung (V)	Klarspülmittel-Dosierer	Spülmittel-Dosierer	Ablaufpumpe	€
230299	elektromechanisch	40x40	230	JA			1 375,00
233009	elektromechanisch	40x40	230	JA	JA		1 495,00
233016	elektromechanisch	40x40	230	JA		JA	1 495,00
233023	elektromechanisch	40x40	230	JA	JA	JA	1 595,00
230268	elektronisch	40x40	230	JA	JA	JA	1 795,00
230305	elektromechanisch	50x50	400	JA			1 775,00
233030	elektromechanisch	50x50	400	JA	JA		1 875,00
233047	elektromechanisch	50x50	400	JA		JA	1 875,00
233054	elektromechanisch	50x50	400	JA	JA	JA	1 975,00
237540	elektronisch	50x50	230	JA	JA	JA	2 275,00
231753	elektronisch	50x50	400	JA	JA	JA	2 275,00

		GLÄSERSPÜLER 40X40		GESCHIRRSPÜLER 50X50	
<b>STEUERUNG</b>		elektromechanisch	elektronisch	elektromechanisch	elektronisch
<b>VERWENDUNGSZWECK</b>		Tassen, Becher, Gläser, Besteck, Teller		Teller, Besteck, Gläser, Tassen, Tablett	
<b>WASCH-PARAMETER</b>					
Anzahl/Dauer der Waschzyklen	Sek.	1 – 120 <sup>1)</sup>	3/60, 120, 180 <sup>1)</sup>	1 – 120 <sup>1)</sup>	3/60, 120, 180 <sup>1)</sup>
Kapazität	Körbe/Std.	30	60/30/20	30	60/30/20
Max. Höhe	mm	Teller 290 / Gläser 295		Teller 325 / Gläser 335	
Wasserverbrauch pro Zyklus	l	2-2,5	1,7	2-2,5	
Waschwasser-Temperatur	°C	62		62	
Spülwasser-Temperatur	°C	85		85	
Boiler (Kapazität/Leistung):	l / kW	3,5/2,5		6/6	
Tank (Kapazität/Leistung):	l / kW	17/2,5		35/2,8	
Sicherheitsthermostat für Boiler	°C	105		105	
Sicherheitsthermostat für Tank	°C	99		99	
<b>STANDARDAUSSTATTUNG</b>					
Wasserthermometer im Boiler		elektronisch		analog	elektronisch
Separate Wasch-/Spülarme		Wasch- und Spülarme aus Edelstahl		Wascharme aus Kunststoff, Spülarme aus Edelstahl	
Klarspülmittel-Dosierer		JA		JA	
Waschmittel-Spender		OPTIONAL	JA	OPTIONAL	JA
Ablasspumpe		OPTIONAL	JA	OPTIONAL	JA
Ausstattung		1x Universalkorb 400x400x(H)150 mm für Gläser 1x Korb mit Abstandsstiften 400x400x(H)110 mm für Teller 1x Besteckkorb 110x110x(H)130 mm Wasserzulaufschlauch 1,5 m lang, mit Anschluss für 3/4" Innengewinde Ablaufschlauch 2 m lang, Ø25 mm		1x Universalkorb 500x500x(H)105 mm für Gläser 1x Korb mit Abstandsstiften 500x500x(H)105 mm für Teller 1x Besteckkorb 110x110x(H)130 mm Wasserzulaufschlauch 1,5 m lang, mit Anschluss für 3/4" Innengewinde Ablaufschlauch 2 m lang, Ø25 mm	
<b>TECHNISCHE PARAMETER</b>					
Abmessungen (Breite x Tiefe x Höhe)	mm	470x510x(H)710		570x600x(H)830	
Leistung	kW	2,8		6	6,6 oder 3,6 (230 V)
Pumpenleistung	kW	0,1	0,3	0,75	
Leckrate der Pumpe		IP 44		IP 44	
Spannung	V	230		400	400 oder 230
Gewicht	kg	39		57	55
<b>FUNKTIONEN</b>					
Selbstreinigung srogramm für Geschirrspüler			JA		JA
SOFT-START-System <sup>2)</sup>			JA		JA
THERMO-PROTECTOR-System <sup>3)</sup>			JA		JA
Selbstdiagnose-System <sup>4)</sup>			JA		JA, 8-stufig
ECO-System					JA
<b>BAUWEISE</b>					
Gehäuse aus Edelstahl AISI 304		JA		JA	
Doppellagig isolierte Türen		JA		JA	
Vertikal verstellbare Füße ø40 mm		±10		±10	
<b>BODENGESTELL</b>					
		222980		231050	
Abmessungen	mm	470x500x(H)500		560x560x(H)500	
Kapazität		Für 2 Körbe 400x400x(H)150 mm		Für 2 Körbe 500x500x(H)105 mm	
€		212,50		212,50	

<sup>1)</sup> Die angegebene Zeit kann sich aufgrund der Zeit, die das Wasser im Kessel benötigt, um 85°C zu erreichen, verlängern.

## FUNKTIONEN

<sup>2)</sup> SOFT-START-System – aktiviert die Wasserpumpe mit einem niedrigeren Druck und erhöht den Druck allmählich, um empfindliches Geschirr nicht zu beschädigen.

<sup>3)</sup> THERMO-PROTECTOR-System – verhindert das Spülen mit kaltem Wasser bzw. garantiert, dass das Spülen erst nach Erreichen von 85 °C beginnt.

<sup>4)</sup> Selbstdiagnose-System zur schnellen Überprüfung des Zustands des Geschirrspülers.

## HAUBENGESCHIRRSPÜLER - ELEKTRONISCHE STEUERUNG

- Extrem einfach zu benutzen, zu reinigen und zu warten.
- Ideal zum Spülen von Tellern, Besteck, Gläsern, Tassen, Tablettts und GN 1/1-Behältern.
- Elektronische Steuerung.
- Spülmittel- und Klarspülerspender sowie Ablaufpumpe serienmäßig.
- Maximale Höhe der Teller: 400 mm.
- Maximale Höhe der Gläser: 395 mm.
- Elektronisches Touch-Bedienfeld.
- Gehäuse aus Edelstahl AISI 304.
- Oberer und unterer Wasch- und Spülarm aus Edelstahl.
- Das Anheben der Haube wird durch eingebaute Federn erleichtert.
- Temperatur des Waschwassers: 60°C.
- Temperatur des Spül- und Boilerwassers: 85°C.
- Fassungsvermögen und Leistung des Boilers: 13,5 l / 7,5 kW.
- Fassungsvermögen und Leistung des Tanks: 68 l / 6,0 kW.
- Leistung der Reinigungspumpe: 1,5 kW.
- Elektronische Wasserthermometer für Boiler und Waschraum getrennt.
- Sicherheitsthermostat für Boiler/Waschraum bis zu 105°C/99°C.
- Dichtungsfaktor der Pumpe: IP 44.
- Eckenbau des Geschirrspülers möglich.
- Wasseranschluss: ¾".
- Gewicht: 131,5 kg.
- Verstellbare Edelstahlfüße: 100 bis 150 mm.

### FUNKTIONEN:

- Drei Spülprogramme: 60, 120, 240 Sekunden.
- Spülprogramm für das Geschirrspülerfach.
- Möglichkeit einer abschließenden Spülung mit kaltem Wasser - besonders nützlich beim Spülen von Gläsern.
- System „THERMO-PROTECTOR“ zur Verhinderung des Nachspülens mit kaltem Wasser.
- 8-Punkte-Selbstdiagnosesystem.
- „SOFT START“-Funktion, um die Wasserpumpe mit einem niedrigeren Druck zu starten und diesen schrittweise zu erhöhen, um empfindliches Geschirr nicht zu beschädigen.
- Tür mit Mikroschalter für den Betrieb bei geöffneter Haube.
- ECO-Funktion - reduziert den Stromverbrauch, wenn das Gerät mehr als 15 Minuten lang nicht benutzt wird.

### AUSSTATTUNG:

- 1 Universal-Glaskorb 500x500x(H)105 mm.
- 1 Korb mit Abstandsstiften für tiefe und flache Teller (5x8 Stück), 500x500x(H)105 mm.
- 1 Besteckkorb 110x110x(H)130 mm.
- Klarspüler- und Spülmittelspender.
- Ablasspumpe.
- Wasserschlauch 1,5 m lang, mit ¾"-Innengewindeanschluss.
- Abflussschlauch.
- Elektrokabel ohne Stecker.

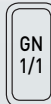

max H  
400 mm

### Haubengeschirrspüler - elektronische Steuerung

### Entladetisch für Geschirrspüler



### Gläserkorb für Geschirrspüler

### Trolley für Geschirrspülkörbe



**INKL.  
SPENDER UND  
ABLAUFPUMPE**

Geschirrwashbrause

Entladetisch mit Spülbecken  
für Geschirrspüler



Abfalleimer rund



# HAUBENGESCHIRRSPÜLER 50X50

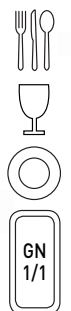

max H  
400 mm

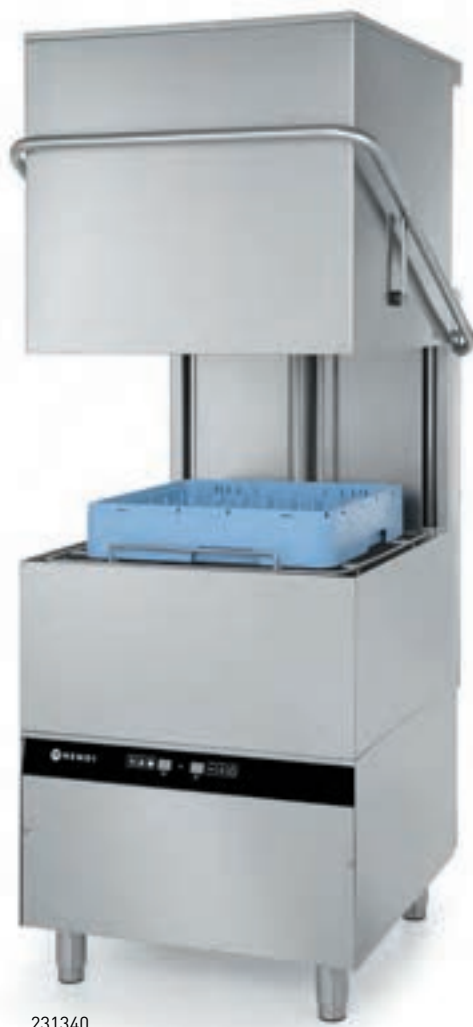

230312

231340



Separate Wasch- und Spülarms aus Edelstahl oben



Separate Wasch- und Spülarms aus Edelstahl unten

Artikelnummer	Steuerung	Korbgröße	Spannung (V)	Klarspülmittel-Dosierer	Spülmittel-Dosierer	Ablaufpumpe	€
230312	elektromechanisch	50x50	400	JA			3 675,00
233061	elektromechanisch	50x50	400	JA	JA		3 695,00
231340	elektronisch	50x50	400	JA	JA	JA	3 875,00





## HAUBENGESCHIRRSPÜLER 50X50

STEUERUNG		elektromechanisch	elektronisch
<b>VERWENDUNGSZWECK</b>		Teller, Besteck, Gläser, Tassen, Tablett, GN-Behälter	
<b>WASCH-PARAMETER</b>			
Anzahl/Dauer der Waschzyklen	Sek.	1 – 120 <sup>1)</sup>	3/60, 120, 180 <sup>1)</sup>
Kapazität	Körbe/Std.	30	60/30/15
Max. Höhe	mm	Gläser 395 / Teller 400	
Wasserverbrauch pro Zyklus	l	2-2,5	1,7
Waschwasser-Temperatur	°C	62	
Spülwasser-Temperatur	°C	85	
Boiler (Kapazität/Leistung)	l / kW	7,4/7,5	13,5/7,5
Tank (Kapazität/Leistung):	l / kW	68/6	
Sicherheitsthermostat für Boiler	°C	105	
Sicherheitsthermostat für Tank	°C	99	
<b>STANDARDAUSSTATTUNG</b>			
Elektronisches Touch-Bedienfeld			JA
Wasserthermometer in Boiler und Becken		analog	elektronisch
Separate Wasch-/Spülarme		Wasch- und Spülarme aus Edelstahl unten und oben	
Klarspülmittel-Dosierer		JA	
Spülmittel-Dosierer		OPTIONAL	JA
Ausstattung		1x Universalkorb 500x500x(H)105 mm für Gläser 1x Korb mit Abstandsstiften 500x500x(H)105 mm für Teller 1x Besteckkorb 110x110x(H)130 mm	
Oberflächenfilter über Wasser stand		4 Stk.	
Zusätzliches Sieb vor dem Pumpeneinlass		JA	
Wasserzulaufschlauch 1,5 m lang, mit 3/4" Innengewinde		JA	
Netzkabel ohne Stecker		JA	
<b>TECHNISCHE PARAMETER</b>			
Abmessungen (Breite x Tiefe x Höhe)	mm	750x880x(H)1390/1830	
Leistung	kW	8,6	
Leistung der Pumpe	kW	1,5	
Leckrate der Pumpe	kW	IP 44	
Spannung	V	400	
Gewicht	kg	111	131,5
<b>FUNKTIONEN</b>			
Selbstreinigungsprogramm			JA
SOFT-START-System <sup>2)</sup>			JA
THERMO-PROTECTOR-System <sup>3)</sup>			JA
Selbstdiagnose-System <sup>4)</sup>			JA, 8-stufig
ECO-System			JA
Tür mit Mikroschalter zum Betrieb bei angehobener Haube			JA
<b>BAUWEISE</b>			
Gehäuse aus Edelstahl AISI 304		JA	
Doppellagige isolierte Türen		JA	
Vertikal verstellbare Füße	mm	von 100 bis 150 mm	

<sup>1)</sup> Die angegebene Zeit kann sich aufgrund der Zeit, die das Wasser im Kessel benötigt, um 85°C zu erreichen, verlängern.

### FUNKTIONEN

<sup>2)</sup> SOFT-START-System – aktiviert die Wasserpumpe mit einem niedrigeren Druck und erhöht den Druck allmählich, um empfindliches Geschirr nicht zu beschädigen.

<sup>3)</sup> THERMO-PROTECTOR-System – verhindert das Spülen mit kaltem Wasser bzw. garantiert, dass das Spülen erst nach Erreichen von 85 °C beginnt.

<sup>4)</sup> Selbstdiagnose-System zur schnellen Überprüfung des Zustands des Geschirrspülers.



**GESCHIRRSPÜLER 50X60 FÜR TABLETS UND TÖPFE – ELEKTRONISCH GESTEUERT, MIT WASCHMITTELDOSIERSYSTEM UND ABLAUFPUMPE**



\$236574

HYGIENE



- Spezialspülmaschine, ideal zum Reinigen von Töpfen, GN-Behältern, 600x400 mm großen Backblechen, Flaschen, Tablets oder Besteck.
- 3 elektronisch gesteuerte Waschzyklen: 120, 180 und 240 Sekunden.
- Boiler-Temperatur: 82°C.
- Waschtemperatur: 60°C.
- Boilerkapazität/Leistung: 7,4l / 6kW.
- Beckenkapazität/Leistung: 58l / 6kW.
- Elektronisches Bedienfeld.
- Automatisches Reinigungssystem.
- Dichtheitskoeffizient der Pumpe: IP 44.
- Großer Korb: 500 x 600mm.
- Zweischichtiges Gehäuse aus Edelstahl AISI 304.
- Wasch- und Spülarme aus Edelstahl.
- Gewicht: 57 kg.

**AUSSTATTUNG:**

- Waschmittelspender.
- Klarspülmittel-Dosierer.
- Elektronisches Thermometer im Boiler.
- Elektronisches Thermometer im Becken.
- 1,2 kW Waschpumpe.
- Ablaufpumpe.
- Tellerkorb 500x600x(H)105 mm.
- Universalkorb 500x600x(H)105 mm.
- Besteckkorb 110x110x(H)130 mm.

Artikelnummer	V	W	mm	€
236574	400	7100	595x730x(H)1340	4 795,00

**NEW**

975718

**FETTABSCHIEDER**

- Verhindert die Verstopfung des Abwassersystems durch Fett.
- Ideal für den Innenbereich (Geschirrspülbereich, Küche, etc.).
- Kompakte Größe, komplett aus rostfreiem Stahl gefertigt.
- Der Deckel mit Dichtung wird mit vier Klammern befestigt.
- Wasserein- und -auslassanschlüsse: Ø50 mm.
- Zwei vertikale innere Leitbleche zur Abscheidung von Fett.
- Fettablass durch Kugelventil.

Artikelnummer	-	Liter	mm	€
975718	300 l/h	30	650x346x(H)308	409,00
975725	600 l/h	60	728x416x(H)398	519,00
979945	1800 l/h	180	903x548x(H)629	845,00

632802

**FETTFILTER FÜR FRITUSEN - 50 STK.**

- Aus Viskose [synthetische Seide].

Artikelnummer	Stückzahl	mm	€
632802	50	254x254	17,95



632901

**FETTFILTERHALTER**

Artikelnummer	mm	€
632901	ø250x(H)240	15,95



196007

**EIMER**

- Ideal zum Aufbewahren von Frittieröl oder Soßen.
- Aus weißem Polypropylen hergestellt.
- Hohe Hitzebeständigkeit - für Flüssigkeiten im Temperaturbereich 85-95°C.
- Komfortabler Kunststoffgriff.
- Polypropylen-Deckel (im Lieferumfang enthalten).
- Seitenfläche geeignet für Offsetdruck oder Etikettierung.
- Nutzbares Volumen: 11,3 l ±120 ml.
- Druck- / Beschriftungsbereich: 810x155 mm
- Stapelbar - max. Tragfähigkeit des untersten Eimers: 45 kg.
- Gewicht (inkl. Griff und Deckel): 430 g.

Artikelnummer	Liter	mm	€
196007	11.5	ø300x(H)230	5,25



**NEW**



970300

### GESCHIRRWASCHBRAUSE

- Einloch-Geschirrwashbrause.
- Waschbrause mit Kunststoffgriff und für Hochdruck-Wasserstrahl geeignet.
- Maximaler Wasserdurchfluss: 17 L/Min.
- Bei einem Druck von 4 bar.
- Individuell höhenverstellbare Halterung.
- Geeignet zur Wandmontage (optional verkürzbar).
- Anschlussmöglichkeit: 1/2".
- Tischdurchführung: Ø 27 mm.

Artikelnummer	€
970300	207,50



810255

### WASSERHAHN AUSZIEHBAR

- Aus hochwertigem Edelstahl hergestellt.
- Ausgussbereich der Armatur drehbar.
- Strahlregler für Soft- oder Brausestrahl.
- Brauseschlauchlänge: 150 cm.
- Erforderliche Lochgröße auf der Arbeitsplatte: 32 mm.
- Anschlusschläuche: 3/8", 350 mm Länge.
- Länge Ausgussbereich: 230 mm.
- Höhe der Armatur: 230 mm.

Artikelnummer	€
810255	169,50

**NEW**



970508

### WASSERHAHN

- Getrennte Regler für Heiß- und Kaltwasser, Ein-Loch-System.
- Anschlusschläuche: 1/2".
- Erforderliche Montagebohrung: ø30 mm.
- Schwenkbarer Auslauf mit einem Radius von 250 mm.

Artikelnummer	€
970508	89,50

**NEW**



970522

### WASSERHAHN MIT LANGEM HEBEL

- Langer Hebel für einfaches Mischen von Warm- und Kaltwasser.
- Anschlusschläuche: 3/8".
- Erforderliche Montagebohrung: ø35 mm.
- Schwenkbarer Auslauf mit einem Radius von 215 mm.

Artikelnummer	€
970522	112,50

HYGIENE





970515

### GESCHIRRWASCHBRAUSE

- Einloch-Geschirrwashbrause.
- Waschbrause mit Kunststoffabdeckung.
- Individuell höhenverstellbare Halterung.
- Geeignet zur Wandmontage (optional verkürzbar)  
Anschlussmöglichkeit: 1/2" Tischdurchführung: Ø 30 mm.
- Reichweite der Brause: 280 mm Geeignet für Kalt- & Warmwasseranschluss.

Artikelnummer	€
970515	297,50



810316



### WASCHBECKEN MIT KNEEBEDIENUNG

- Hergestellt aus Edelstahl, Druckknopf aus verchromtem Kunststoff und Ventil aus Kupfer.
- Das Waschbecken hat einen Durchmesser von 350 mm und eine Tiefe von 123 mm.
- Einfach mit einem Knie zu bedienen.
- Anschlussmaterial im Lieferumfang enthalten.

Artikelnummer	mm	€
810316	400x400x(H)450	207,50



Mit Kniebetätigungsarmatur

810309

### HANDWASCHBECKEN MIT KNEEBEDIENUNG

- Schalten Sie das Wasser auf hygienische Weise an, indem Sie einfach Ihr Knie gegen die Frontplatte drücken.
- Ausgestattet mit Warm- und Kaltwassermischer, der sich unter der Frontblende befindet.
- Waschbecken und Aufkantung aus Edelstahl 18/10.
- Inklusive Ablauf und 0,5 l Seifenspender.
- Abmessungen der Frontplatte: 285x(H)185 mm.
- Abmessungen der Spüle: 330x230x(H)120 mm.
- Wasseranschluss: 1/2". Ablauf: Ø 52 mm.

Artikelnummer	mm	€
810309	400x335x(H)570	237,50

## GESCHIRRSPÜLKÖRBE & ABRÄUMBOXEN PROFI LINE



### GLÄSERKORB FÜR GESCHIRRSPÜLER

Artikelnummer	-	mm	€
877050	9 Fächer	500x500x(H)104	18,50
877043	16 Fächer	500x500x(H)104	19,75
877036	25 Fächer	500x500x(H)104	19,75
877029	36 Fächer	500x500x(H)104	21,95
877012	49 Fächer	500x500x(H)104	21,95

### AUFSATZ FÜR GESCHIRRSPÜLKORB

- Zur Verwendung mit HENDI Geschirrspülmaschinenkörben.
- Wenn installiert, nicht ohne Bruch zu entfernen.

Artikelnummer	-	mm	€
877302	1 Abteil	500x500x(H)45	7,95
877548	9 Fächer	500x500x(H)45	7,95
877531	16 Fächer	500x500x(H)45	7,95
877524	25 Fächer	500x500x(H)45	7,95
877517	36 Fächer	500x500x(H)45	7,95
877500	49 Fächer	500x500x(H)45	8,50

HYGIENE

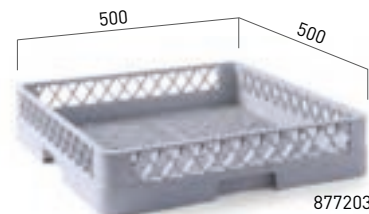
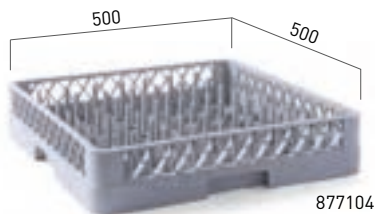
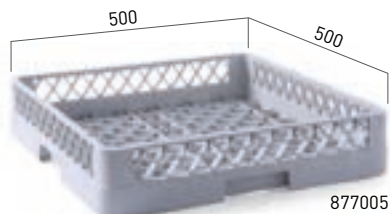

### GESCHIRRSPÜLKORB, UNIVERSAL, GROBMASCHIG

- Geeignet für Tassen, Töpfe, Behälter etc.
- Die Struktur erlaubt eine max. Wasserströmung zwischen dem Geschirr in alle Richtungen.
- Mit grobmaschigem Boden.

### GESCHIRRSPÜLKORB FÜR TELLER

- Die Struktur erlaubt eine max. Wasserströmung zwischen dem Geschirr in alle Richtungen.
- Mit eingegossenen Stiften.
- Die Abstände zwischen den Abscheidern schaffen einen optimalen Neigungswinkel der Teller für effektive Reinigung.

### GESCHIRRSPÜLKORB FÜR BESTECK

- Die Struktur erlaubt eine max. Wasserströmung zwischen dem Geschirr in alle Richtungen.
- Der feinmaschige Boden verhindert, dass das Besteck unter den Geschirrspülkorb gelangt.

Artikelnummer	mm	€
877005	500x500x(H)100	16,50

Artikelnummer	mm	€
877104	500x500x(H)100	16,50

Artikelnummer	mm	€
877203	500x500x(H)100	16,25

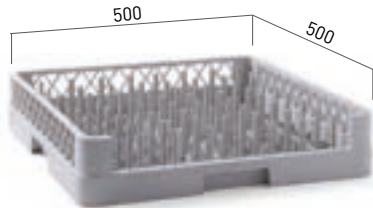

877111



### GESCHIRRSPÜLKORB FÜR TABLETS

- Die Struktur erlaubt eine max. Wasserströmung zwischen dem Geschirr in alle Richtungen.
- Mit geformten Stiften.
- Eine offene Seite für längere Tablett oder Gegenstände.

Artikelnummer	mm	€
877111	500x500x(H)100	17,40

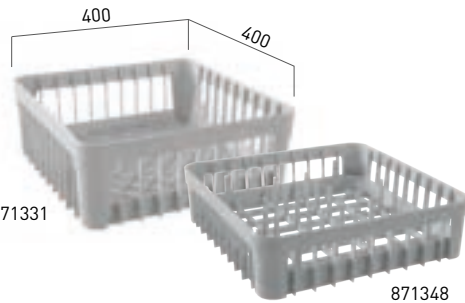

871331

871348



### GLÄSERKORB FÜR GLÄSERSPÜLER

- Die Struktur erlaubt eine max. Wasserströmung zwischen dem Geschirr in alle Richtungen.

Artikelnummer	-	mm	€
871331		400x400x(H)150	15,95
871348	mit 20 Stützstiften	400x400x(H)110	15,95



810583

### TRANSPORTWAGEN FÜR SPÜLMASCHINENKÖRBE - 7 KÖRBE À 500X500 MM

- Für Geschirrspüler-Körbe mit dem Maßen 500x500 mm.
- Hält den Arbeitsbereich rund um den Geschirrspüler stets gut organisiert.
- 7 Lagen im Abstand von je 200 mm.
- Ausgestattet mit beidseitigen Korbverschlüssen und vier Lenkrollen, zwei davon mit Feststellbremsen.
- Flatpack-Lieferung.
- Die maximale Belastung beträgt 100 kg, wenn die Last gleichmäßig verteilt ist.

Artikelnummer	mm	€
810583	615x560x(H)1700	237,50



871102

### BESTECKKORB

- 8 Fächer mit Griffen.

Artikelnummer	mm	€
871102	425x205x(H)150	14,50



871300

871324



### BESTECKKÖCHER

Artikelnummer	mm	€
871300	110x110x(H)140	2,35

### BESTECKKÖCHER

Artikelnummer	mm	€
871324	125x84x(H)135	3,50



877180

### DECKEL FÜR GESCHIRRSPÜLKÖRBE

Artikelnummer	mm	€
877180	500x500	11,50



877197



### TROLLEY FÜR GESCHIRRSPÜLKÖRBE MIT GRIF

- 4 Lenkrollen, davon 2 mit Bremse.
- Griff aus Edelstahl

Artikelnummer	mm	€
877197	575x545x(H)920	137,50

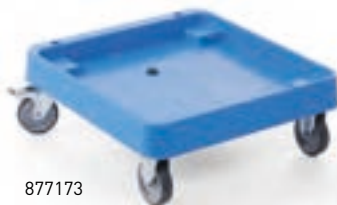

877173



### TROLLEY FÜR GESCHIRRSPÜLKÖRBE

- 4 Lenkrollen, 2 davon mit Bremse.

Artikelnummer	mm	€
877173	575x545x(H)210	85,00



281208

ANZAHL DER EIER

30



281246



### EI-STERILISATOR, 30 EIER

- Unverzichtbar für Küche, Schule, Hotel, Restaurant, Kantine und Konditorei.
- Sterilisiert 30 Eier auf einmal.
- UV-beständiges Gitter in einer gelagerten Schublade.
- Die Eier werden in einem Bestrahlungsprozess mit Wellen von 253,7 nm Länge sterilisiert.
- Die Bestrahlung (Sterilisation) dauert etwa 2,30 Minuten.
- Die Eier können direkt nach dem Sterilisationsprozess verwendet werden.
- Die Lampen werden beim Öffnen der Schublade automatisch ausgeschaltet.
- Gehäuse aus rostfreiem Stahl.
- Lebensdauer der UV-Strahler: 7500 h.

### UV-STERILISATOR

- Perfekt zum Sterilisieren von Messern, Kapazität für 14 Messer.
- Aus Edelstahl mit Plexiglastür.
- Ausgestattet mit einem Messerhalter aus Edelstahl.
- Sterilisiert durch bakterizides ultraviolettes Licht.
- Ausgestattet mit einem Mikroschalter, der eine Bedienung bei geöffneter Tür verhindert.
- Integrierter Timer, einstellbar bis zu 60 Minuten.

Artikelnummer	V	W	mm	€
281246	230	25	510x160x(H)610	225,00

Artikelnummer	-	V	W	mm	€
281208	30 Eier	230	78	358x512x(H)255	289,50

HYGIENE



### KOCHHAUBE - 10 STK.

- Plissiertes Vlies aus PP-Material.
- Perforierte Krone.
- Einstellbare Größe.

Artikelnummer	mm	€
560044	ø600x(H)230	4,50



221808

### HÄNDETROCKNER

- Elektrisch. Aktivierung mit Bewegungsmelder.
- Mit Kabel und Stecker.
- Schlagfestes Metallgehäuse in epoxyweiß.

Artikelnummer	V	W	mm	€
221808	230	1500	240x210x(H)265	125,00





663950

### SCHILD RUTSCHGEFAHR

- Bedruckt mit Warnhinweis in 5 Sprachen (Niederländisch, Polnisch, Deutsch, Englisch, Rumänisch).

Artikelnummer	mm	€
663950	300x460x(H)615	11,95



691083



### WÄSCHETROLLEY

- Edelstahlrahmen mit herausnehmbarem Wäschesack.
- Aus Oxfordgewebe gefertigt und waschbar.
- 4 Lenkrollen, 2 davon mit Bremse.

Artikelnummer	mm	€
691083	900x650x(H)850	169,50

### WÄSCHEBEUTEL FÜR WÄSCHETRANSPORTWAGEN

- Wäschebeutel für HENDI Wäschetransportwagen 691090.
- Hergestellt aus Oxford-Stoff.
- Kann in der Waschmaschine gereinigt werden.

Artikelnummer	€
691090	23,95



Fußbetätigter Klemmmechanismus hält den Müllbeutel geschlossen



691021



944660



### MÜLLBEUTEL-HALTER

- Edelstahlrahmen.
- Die fußbetriebene Klappe hält den Müllbeutel verschlossen.
- 2 gebremste Lenkrollen.

Artikelnummer	mm	€
691021	420x580x(H)960	142,50
944660	Gummiband für Müllbeutel-Halter	7,00



691120



### ABFALLEIMER 43 L

- Komplett aus Edelstahl.
- Mit Schwingdeckel.

Artikelnummer	mm	€
691120	360x360x(H)740	289,50



**NEW**



**PP**  
polypropylene

HYGIENE



691038

**ABFALLEIMER RUND**

Artikelnummer	Liter	mm	€
691038	120	ø550x(H)690	<b>98,50</b>
691403	80	ø490x(H)620	<b>59,50</b>



691045

**DECKEL FÜR ABFALLEIMER RUND**

Artikelnummer	-	mm	€
691045	Passend für 691038	ø570x(H)135	<b>15,95</b>
691410	Passend für 691403	ø505x(H)135	<b>12,95</b>



691052

**OFFENER DECKEL FÜR ABFALLEIMER RUND**

Artikelnummer	-	mm	€
691052	Passend für 691038	ø570x(H)135	<b>22,95</b>
691427	Passend für 691403	ø510x(H)120	<b>20,95</b>



691069

**PUSH-DECKEL FÜR ABFALLEIMER RUND**

Artikelnummer	-	mm	€
691069	Passend für 691038	ø580x(H)190	<b>32,95</b>
691434	Passend für 691403	ø505x(H)190	<b>21,95</b>



691076

**WAGEN FÜR ABFALLEIMER RUND**

Artikelnummer	-	mm	€
691076	Passend für 691038	ø455x(H)165	<b>35,95</b>
691441	Passend für 691403	ø400x(H)165	<b>27,95</b>



**AMER★BOX®**

**NEW**



691151

**TRET-ABFALLEIMER**

Artikelnummer	Liter	mm	€
691151	68	490x410x(H)660	62,50
691168	87	500x410x(H)815	76,50



691137

**ABFALLEIMER SCHMAL**

Artikelnummer	Liter	mm	€
691137	60	455x315x(H)580	34,95

**BEHÄLTER UND ASCHENBECHERSTÄNDER**



Abnehmbarer Aschenbecher zur einfachen Reinigung und Entleerung des Behälters

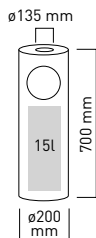

691380



**MÜLLEIMER STANDMODELL MIT ASCHENBECHER**

Artikelnummer	Liter	mm	€
691380	15	ø200x(H)700	49,50



Abnehmbarer Aschenbecher zur einfachen Reinigung und Entleerung des Behälters

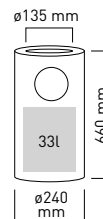

691397



**MÜLLEIMER STANDMODELL MIT ASCHENBECHER**

Artikelnummer	Liter	mm	€
691397	33	ø240x(H)660	98,50



976739

### REINIGUNGSTABLETTEN FÜR KAFFEEVOLLAUTOMATEN 120 STK.

- Die Reinigungstablette ist für den regelmäßigen Einsatz in Kaffee-, Espresso- und Teemaschinen geeignet.
- Entfernt hartnäckige Ablagerungen wie Kaffeesatz oder Teeöl.

Artikelnummer	Bestelleinheit	€
976739	12	17,25



976777

### ENTKALKER-PULVER

- Beseitigt Kalkablagerungen an gewerblichen Geschirrspülmaschinen, Heißwassergeräten, Kaffee- und Waschmaschinen (Waschprogramm 40°C).

Artikelnummer	Gewicht (kg)	€
976777	1	11,95



976753

### KAFFEEEMASCHINENREINIGER

- Der Kaffeemaschinenreiniger ist für den regelmäßigen Einsatz in Kaffee-, Espresso- und Teemaschinen geeignet.
- Entfernt hartnäckige Ablagerungen wie Kaffeesatz oder Teeöl.

Artikelnummer	Liter	€
976753	1	11,95



976760

### ENTKALKER-KONZENTRAT

- Hochkonzentrat auf Basis von Zitronensäure zur wirksamen Entkalkung von Heißwassergeräten, Kaffee- und Waschmaschinen, Boilern, Edelstahltopfen und Fliesen.

Artikelnummer	Liter	€
976760	1	8,25



976746

### REINIGER FÜR SAHNE- UND EISBEREITER

- Reiniger für alle gängigen Sahne- und Eisbereiter.
- Löst Fett- und Eiweißreste.
- Kann auch auf den äußeren Geräteoberflächen angewendet werden.

Artikelnummer	Liter	€
976746	1	7,50



### EDELSTAHLPFLEGE

- Reinigen Sie alle Arten von Edelstahl- und Aluminiumoberflächen.
- Sofort einsatzbereit, einfach sprühen und wischen.
- Nach Gebrauch sind die behandelten Oberflächen schmutz- und wasserabweisend.
- Entfernt Fingerabdrücke und wirkt antistatisch.

Artikelnummer	Liter	€
976784	0.5	8,75



976784



### FETTLÖSER-SCHAUM

- Entfernt gründlich alle fettigen und öligen Verschmutzungen an Grillgeräten, Friteusen, Backöfen, Dunstabzugshauben und Kacheln.
- Kann auf allen abwaschbaren, alkalibeständigen Flächen eingesetzt werden.
- Nicht für Aluminium oder lackierte Flächen geeignet!

Artikelnummer	Liter	€
976791	1	7,50



976791



975039

**NEW**

### PROFESSIONELLER GRILL- UND OFENREINIGER EXTREME BOOSTER

- Gebrauchsfertiges, stark alkalisches Produkt zur täglichen Entfernung von öligen und teerigen Ablagerungen, eingebranntem Fett und organischen Verfärbungen.
- Reinigt und entfettet.
- Empfohlen für die tägliche Reinigung von Grills, Backöfen oder Abzugshauben.
- Bewahrt den natürlichen Glanz der Oberfläche.
- Parfümfrei. pH 14

Artikelnummer	Liter	€
975039	1	5,95

## WASSERENTHÄRTER

- Mit Verwendung von Wasserenthärtern tragen Sie dazu bei, den Lebenszyklus Ihrer Geräte zu verlängern.
- Die Enthärter arbeiten auf einem Ionenaustauschverfahren, bei welchem die Calcium- und Magnesiumionen, die die Wasserhärte verursachen, durch ein Ionenaustauschharz aufgefangen werden.
- Dieses Verfahren reduziert die Wartungskosten Ihrer Geräte, da Kalkablagerungen wirksam vermieden werden.
- Am Steuerkopf des Gerätes können ja nach Bedarf die Betriebsparameter konfiguriert werden.
- Die Elemente im Inneren des Kopfes bestehen aus hochwertiger Keramik, die gegen Abrieb, Korrosion und Ablagerungen beständig ist.
- Dank dieser Technologie ist die Steuerung bestmöglichst abgedichtet

- und gewährt langen und störungsfreien Betrieb.
- Marineblaues Gehäuse.
- Wasseranschluss: 3/4" Arbeitsdruck: 1,5-6,0 Bar  
Arbeitsumgebungstemperatur: 5 - 38 °C.
- Max. Vorlauftemperatur: 38 °C.
- Regenerationszeit: 37 min.
- Ausgabe für 10 ° dH - 1200 L.
- Harzbett 4,0 L.
- Regenerationstank: 8 kg.
- Maximaler Wasserdurchfluss: 5 l / min.
- Regenerierungssalzverbrauch pro 1  
- Zyklus: 0,5 kg.



230442



230459

### WASSERENTHÄRTER, HALBAUTOMATISCH

- Der halbautomatische Enthärtungsprozess muss manuell gestartet werden.
- Gewicht: 8 kg.

Artikelnummer	V	W	mm	€
230442	230	18	195x360x(H)510	279,50

### WASSERENTHÄRTER, AUTOMATISCH

- Vollautomatischer Betrieb.
- Einstellbare Betriebs-, Enthärtezeit und der zu enthärtenden Wassermenge.
- Kindersicherung dank automatischer Sperre.
- Gewicht: 7.7 kg

Artikelnummer	V	W	mm	€
230459	230	18	206x380x(H)480	345,00



231265

### SALZTABLETTEN ZUM WASSERENTHÄRTEN

- Inhaltsstoff: Natriumchlorid NaCl.
- Sack 25 kg.

Artikelnummer	Gewicht (kg)	€
231265	25	19,50



## WASSERHÄRTER MANUELL

- Hartes Wasser enthält gelöste Mineralien unter anderem Kalzium- und Magnesiumverbindungen.
- Calcium- und Magnesiumionen verursachen Kalkablagerungen, die Ihre Geräte und Utensilien beschädigen können.
- Bei der Wasserenthärtung werden die Kalzium- und Magnesiumverbindungen, die für den Wasserhärtegrad verantwortlich sind, entfernt.
- Beim Durchlaufen der Harzsäule werden Calcium- und Magnesiumionen von den Harzpartikeln absorbiert.
- Wenn die Ionenaustauschfähigkeit des Harzes nachläßt, sollte es unter Verwendung einer Salzlösung wieder regeneriert werden.
- Wasserenthärter können überall installiert werden,

- wo die Wassertemperatur unter 45° C liegt und der Wasserdruck 2 Bar nicht überschreitet.
- Zur Regeneration verwenden Sie nur uniodisiertes Salz.
- Nur für Trinkwasser geeignet.
- Ideal zum Enthärten von Wasser für Kaffeemaschinen, Kombidämpfer, Geschirrspülmaschinen und Eiswürfelbereiter.
- Dank seiner geringen Größe ist dieses Gerät perfekt für Bars und Restaurants geeignet.
- Durch die verwendeten hochwertigen Materialien, bleibt das Gerät viele Jahre ausfall- und betriebssicher.
- Optimaler Arbeitswasserdruck: 1-2 Bar.

## WASSERHÄRTER

- Während des Regenerierungsprozesses darf das angeschlossene Gerät nicht verwendet werden.
- Wasserdruck min./max.: von 1 bis 8 bar.
- Nenndurchfluss: 1000 L/h.
- Umgebungstemperatur: von 4°C bis 35°C.
- Vorlauftemperatur: von 4°C bis 25°C.
- Anschlussgröße: 3/8 ".

Artikelnummer	Filterkapazität (20°F/30°F/40°F)	Liter	mm	€
231210	1200/1000/900	8	ø185x(H)400	109,50
231227	2520/1680/1260	12	ø185x(H)500	129,50
231234	3360/2240/1680	16	ø185x(H)600	159,50



## INSEKTENVERNICHTER FÜR DEN KÜCHEN- /RESTAURANTGEBRAUCH



270080

### INSEKTENVERNICHTER MIT KLEBEPLATTEN 100 M<sup>2</sup>

- Geeignet für den Einsatz im Küchen- und Servicebereich.
- Metallgehäuse mit Wandbefestigung.
- 2 x 15 W UV-A bruchfesten Leuchtröhren.
- Klebefolienplatte an der Rückwand.
- Durch das Licht angelockte Insekten bleiben kleben.
- Geeignet für Räume bis ca. 100 m<sup>2</sup>.
- Lieferung mit Klebefolienplatte.

Artikelnummer	V	W	mm	€
270080	230	30	480x100x(H)285	<b>102,50</b>
270073	Klebeplatte für Insektenvernichter - 10 Blatt			<b>28,95</b>
270028	2 Stück Ersatzlampen für Insektenvernichter			<b>28,95</b>

## INSEKTENVERNICHTER FÜR DEN INNENGEBRAUCH



270097

### INSEKTENVERNICHTER 300 M<sup>2</sup>

- Langlebiges UV-A LED-Licht, mittlere Lebensdauer von 20.000 Stunden.
- Gehäuse aus feuerfestem ABS für hohe Sicherheit.
- Insekten werden mit einem Stromschlag von 4000 V getötet.
- Abnehmbare Auffangwanne, leicht zu reinigen.
- Kann mit einer Kette an der Decke befestigt oder freistehend verwendet werden.

Artikelnummer	V	W	mm	€
270097	230	13	470x100x(H)263	<b>72,50</b>



270172

270165

270158



HYGIENE



Inkl. Ketten-  
aufhängung



Herausnehmbarer Behälter

### INSEKTENVERNICHTER, ELEKTRONISCH

- Zur Verwendung im Innenbereich.
- Gehäuse aus spezieller Aluminiumlegierung und feuerfestem ABS-Kunststoff für höchste Sicherheit.
- 2x UV-A-Leuchtstoffröhren.
- Die Insekten werden durch elektrische Spannung (2000-2500 V) am Stromgitter getötet.
- Herausnehmbare Schublade für einfache Reinigung.
- Als Deckengerät mit Kettenaufhängung oder als Standgerät einsetzbar.

Artikelnummer	V	W	mm	€
270158	230	26	335x90x(H)260	<b>45,00</b>
270165	230	40	485x90x(H)310	<b>59,95</b>
270172	230	45	640x90x(H)360	<b>69,50</b>





### INSEKTENVERNICHTER MIT KLEBEPLATTEN 120 M<sup>2</sup>

- Geeignet zur Verwendung in Küchen und Servierbereichen.
- Feuerfestes ABS Gehäuse - Rückwand aus Metall, geeignet zur Wandbefestigung.
- 1 x unzerbrechliche Fluoreszenzlampe 36 W UV-A.
- Haftfolie hinten, um die Insekten zu fangen.
- Einfacher Austausch der Klebeplatten und der UV-A Lampe.
- Wirkungsbereich bis Ca. 120 m<sup>2</sup>.
- Lieferung mit einer Haftfolie (390x270 mm).

Artikelnummer	V	W	mm	€
270196	230	36	475x80x(H)283	65,00
270233	Klebeplatte für Insektenvernichter - 10 Blatt			29,95
270240	Ersatzlampe für Insektenvernichter			27,50



270196



### INSEKTENVERNICHTER FÜR DEN AUSSENBEREICH



270066

### INSEKTENVERNICHTER, WASSERDICHT

- Aus feuerfestem ABS-Kunststoff, für höchste Sicherheit.
- Mit 2x UV-A Lampen. Die Insekten werden mit bis zu 2000V unschädlich gemacht.
- Wasserdicht gemäß IPX4-Norm.
- Kann sowohl im Innen- als auch im Außenbereich verwendet werden.
- Einfach abnehmbare Auffangschale zur schnellen und einfachen Reinigung.
- Inkl. praktischer Kettenaufhängung.

Artikelnummer	-	V	W	mm	€
270066	100 m <sup>2</sup>	230	40	510x105x(H)315	79,50
270141	150 m <sup>2</sup>	230	45	680x135x(H)310	97,50
935286	Ersatzleuchten für Insektenvernichter (2 Stk.)				15,95



Inkl. Kettenaufhängung



Herausnehmbarer Behälter

### ERSATZLEUCHTEN FÜR DAS INSEKTENFANGGERÄT

- UV-A-Leuchtstoffröhre.

Artikelnummer	Für	V	W	mm	€
934159	270134 + 270158	230	8	285x15x(H)15	6,95
934166	270172 + 270141	230	20	570x20x(H)20	6,95



934159

# PROFI LINE



TISCHARTIKEL



## PROFI LINE

- Handpoliert, modernes Hochglanzdesign.



Artikelnummer	Nº		Stückzahl	Länge (mm)	€
764404	1	Tafelmesser	6 Stk.	225	<b>9,95</b>
764411	2	Tafelgabel	6 Stk.	205	<b>5,85</b>
764428	3	Tafellöffel	6 Stk.	205	<b>5,85</b>
764435	4	Dessertmesser	6 Stk.	205	<b>9,35</b>
764442	5	Dessertgabel	6 Stk.	186	<b>5,60</b>
764459	6	Dessertlöffel	6 Stk.	186	<b>5,60</b>
764466	7	Kuchengabel	12 Stk.	136	<b>7,95</b>

Artikelnummer	Nº		Stückzahl	Länge (mm)	€
764473	8	Kaffeelöffel	12 Stk.	111	<b>7,65</b>
764480	9	Teelöffel	12 Stk.	138	<b>7,95</b>
764497	10	Eislöffel	12 Stk.	135	<b>7,95</b>
764503	11	Eisbecherlöffel	6 Stk.	198	<b>5,60</b>
764510	12	Buttermesser	12 Stk.	158	<b>8,15</b>
764527	13	Steak-Messer	6 Stk.	215	<b>11,75</b>





## KITCHEN LINE

- Handpoliert, stilvolles Hochglanzdesign.



Artikelnummer	Nº	Stückzahl	Länge (mm)	€
764206	1 Tafelmesser	6 Stk.	215	4,75
764213	2 Tafelgabel	6 Stk.	197	3,75
764220	3 Tafellöffel	6 Stk.	197	3,75
764237	4 Kuchengabel	12 Stk.	150	5,75
764244	5 Teelöffel	12 Stk.	146	5,75
764251	6 Kaffeelöffel	12 Stk.	131	5,50
764268	7 Sorbetlöffel	6 Stk.	198	3,75

TISCHARTIKEL





**BUDGET LINE**  
- Maschinengepoliert.



Artikelnummer	N°		Stückzahl	Länge (mm)	€
764039	1	Tafellöffel	12 Stk.	181	3,50
764022	2	Tafelgabel	12 Stk.	183	3,50
764015	3	Tafelmesser	12 Stk.	212	5,25
764084	4	Teelöffel	24 Stk.	136	3,85
764091	5	Kaffeelöffel	24 Stk.	110	3,50
764077	6	Kuchengabel	24 Stk.	145	3,85
764138	7	Sorbetlöffel	12 Stk.	198	2,85



## STEAK-BESTECK

- Edelstahl mit ABS-Griff.



781432



781449



781456

### STEAK-GABEL - 6 STK.

Artikelnummer	Stückzahl	mm	€
781432	6	(L)200	5,55

### STEAK-MESSER - 6 STK.

Artikelnummer	Stückzahl	mm	€
781449	6	(L)215	6,25

### STEAK-MESSER XL - 6 STK.

Artikelnummer	Stückzahl	mm	€
781456	6	(L)250	10,50



403747



## NUSS- UND MEERESFRÜCHTE-KNACKER, MATTSCHWARZ

- Ideal zum Knacken von Nüssen, aber auch bestens für Meeresfrüchte und Schalentiere geeignet.
- Mattschwarz pulverbeschichtet.
- Der lange Griff liegt gut in der Hand, bietet viel Halt und garantiert eine optimale Kraftübertragung.
- Besonders robustes und langlebiges Scharnier.
- Für unterschiedliche Nuss-Größen geeignet.

Artikelnummer	mm	€
403747	160x35	4,75



403716

### HUMMERGABEL - 6 STK.

Artikelnummer	Stückzahl	mm	€
403716	6	(L)205	10,95

18/0  
stainless steel



403754



## HUMMER- UND KRABBen-KNACKER

- Dieses besonders strapazierfähige Tool hilft Ihnen dabei, Hummer, Krabben und andere Krustentiere mit Leichtigkeit zu knacken. Stilvolles Finish dank roter Pulverbeschichtung.
- Der große Griff liegt gut in der Hand, bietet viel Halt und garantiert eine optimale Kraftübertragung.
- Besonders robustes und langlebiges Scharnier.

Artikelnummer	mm	€
403754	140x62	4,95



402528

### SCHNECKENZANGE - 2 STK. - Squeeze-Modell.

Artikelnummer	Stückzahl	mm	€
402528	2	(L)170	8,75

S.S.  
stainless steel



402221

### SCHNECKENGABEL - 6 STK.

Artikelnummer	Stückzahl	mm	€
402221	6	(L)130	5,95

18/0  
stainless steel





505168

### SCHNEIDEBRETT AUS OLIVENHOLZ, RECHTECKIG\*

- Perfekt zum Servieren und Präsentieren von Speisen.
- Mit praktischen integrierten Griffen.
- Erhältlich in 3 verschiedenen Größen.

Artikelnummer	mm	€
505168	250x150x(H)18	11,95
505175	300x150x(H)18	15,95
505182	350x150x(H)18	19,95



505212

### SCHNEIDEBRETT AUS OLIVENHOLZ, MIT RILLE\*

- Ideal zum Servieren und Präsentieren von Speisen.
- Natürliche Formgebung und hochwertige Verarbeitung.
- Mit praktischen integrierten Griffen.
- Mit Rille zum Auffangen von Krümeln und Flüssigkeiten.
- Erhältlich in 2 verschiedenen Größen.

Artikelnummer	mm	€
505199	300x210x(H)18	15,50
505212	400x250x(H)18	24,95



505229

### SCHNEIDEBRETT AUS OLIVENHOLZ, MIT LOCH\*

- Ideal zum Servieren und Präsentieren von Speisen.
- Natürliche Formgebung und hochwertige Verarbeitung.
- Mit großem Loch für einfaches Tragen.
- Erhältlich in 2 verschiedenen Größen.

Artikelnummer	mm	€
505229	250x165x(H)18	12,50
505236	350x210x(H)18	19,95



505243

### SCHNEIDEBRETT AUS OLIVENHOLZ\*

- Ideal zum Servieren und Präsentieren von Speisen.
- Mit großem Griff für einfaches Tragen.
- Erhältlich in 3 verschiedenen Größen.

Artikelnummer	mm	€
505243	350x120x(H)18	16,95
505250	400x140x(H)18	19,95
505267	600x200x(H)18	34,50



505274

### BROTKASTEN AUS OLIVENHOLZ\*

- Ideal zum Servieren und Präsentieren von Brot, Backwaren, Besteck, usw.
- Mit großen Griffen für einfaches Tragen.

Artikelnummer	mm	€
505274	245x198x(H)194	59,50

\* Produkt aus Naturholz. Das Bild kann vom tatsächlichen Produkt abweichen.

# KARIZMA



TISCHARTIKEL





## KARIZMA

- Weißes Hotelporzellan.
- Verstärkte Kanten, hochwertige Glasur.
- Hohe Schlag- und Verschleißfestigkeit.



### TELLER, FLACH

Artikelnummer	Bestelleinheit	mm	€
795101	12	ø160	2,90
795309	12	ø200	3,80
795507	12	ø240	4,25
795705	6	ø280	7,35
795903	6	ø320	11,75

### SUPPEN- UND PASTATELLER

Artikelnummer	Bestelleinheit	mm	€
794500	6	ø300	9,80

### PLATTE, OVAL

Artikelnummer	Bestelleinheit	mm	€
796306	6	290x200	12,25
796405	6	340x235	16,65



### SALATSCHÜSSEL

Artikelnummer	Bestelleinheit	mm	€
796603	12	ø150	5,15
796702	12	ø190	7,35
796801	6	ø250	8,50



### SUPPENSCHALE

Artikelnummer	Bestelleinheit	Liter	mm	€
798805	12	0.38	ø120	7,60

### UNTERTASSE FÜR SUPPENSCHALE

Artikelnummer	Bestelleinheit	mm	€
798904	12	ø180	3,45



### CAPPUCCINO-TASSE

Artikelnummer	Bestelleinheit	Liter	mm	€
798249	12	0.23	ø85	3,45

### UNTERTASSE FÜR CAPPUCCINO-TASSE

Artikelnummer	Bestelleinheit	mm	€
798171	12	ø149	2,30



### KAFFEETASSE

Artikelnummer	Bestelleinheit	Liter	mm	€
798164	12	0.17	ø80	3,40

### UNTERTASSE FÜR KAFFEETASSE

Artikelnummer	Bestelleinheit	mm	€
798171	12	ø149	2,30



### ESPRESSO-TASSE

Artikelnummer	Bestelleinheit	Liter	mm	€
798010	12	0.09	ø64	2,30

### UNTERTASSE FÜR ESPRESSOTASSE

Artikelnummer	Bestelleinheit	mm	€
798034	12	ø125	1,55



# FLORA



TISCHARTIKEL



## FLORA

- Weißes Hotelporzellan.
- Verstärkte Kanten, hochwertige Glasur.
- Hohe Schlag- und Verschleißfestigkeit.



### TELLER, FLACH

Artikelnummer	Bestelleinheit	mm	€
787007	12	ø160	3,10
787014	12	ø200	3,75
787021	12	ø255	4,85
787038	12	ø270	5,95
787045	6	ø300	9,80



### TELLER, TIEF

Artikelnummer	Bestelleinheit	mm	€
787052	12	ø235	4,75



### PLATTE, OVAL

Artikelnummer	Bestelleinheit	mm	€
787069	6	280x180	12,25
787076	6	330x225	16,95



### SALATSCHÜSSEL

Artikelnummer	Bestelleinheit	Liter	mm	€
787083	12	0.25	ø145x(H)45	4,45
787090	6	1	ø230x(H)65	9,75



### SUPPENSCHALE

Artikelnummer	Bestelleinheit	Liter	mm	€
787267	12	0.25	ø100	8,25

### UNTERTASSE FÜR SUPPENSCHALE

Artikelnummer	Bestelleinheit	mm	€
787182	12	ø158	2,90



### CAPPUCCINO-TASSE

Artikelnummer	Bestelleinheit	Liter	mm	€
787175	12	0.25	ø87	4,20

### UNTERTASSE FÜR CAPPUCCINO-TASSE

Artikelnummer	Bestelleinheit	mm	€
787151	12	ø138	2,30



### KAFFEETASSE

Artikelnummer	Bestelleinheit	Liter	mm	€
787144	12	0.18	ø82	3,65

### UNTERTASSE FÜR KAFFEETASSE

Artikelnummer	Bestelleinheit	mm	€
787151	12	ø138	2,30



### ESPRESSO-TASSE

Artikelnummer	Bestelleinheit	Liter	mm	€
787113	12	0.12	ø65	2,85

### UNTERTASSE FÜR ESPRESSOTASSE

Artikelnummer	Bestelleinheit	mm	€
787120	12	ø130	2,00



# SATURN



TISCHARTIKEL



## SATURN

- Weißes Hotelporzellan.
- Verstärkte Kanten, hochwertige Glasur.
- Hohe Schlag- und Verschleißfestigkeit.



### TELLER, FLACH

Artikelnummer	Bestelleinheit	mm	€
794319	12	ø200	3,60
794326	12	ø240	4,00
794333	12	ø260	4,75
794340	6	ø280	7,05
794357	6	ø300	8,80
794364	6	ø320	11,25



### TELLER, TIEF

Artikelnummer	Bestelleinheit	mm	€
794395	12	ø220	3,75
794517	6	ø300	9,80



### PLATTE, OVAL

Artikelnummer	Bestelleinheit	mm	€
794371	6	290x200	13,10
794388	6	340x240	17,95

### SALATSCHÜSSEL

Artikelnummer	Bestelleinheit	mm	€
794470	6	ø250	7,80
794463	12	ø150	4,75
794524	12	ø190	7,05



### SUPPENSCHALE

Artikelnummer	Bestelleinheit	Liter	mm	€
794449	12	0.38	ø120	7,80



### KAFFEEBECHER

Artikelnummer	Bestelleinheit	Liter	€
794531	12	0.22	3,75

### UNTERTASSE FÜR SUPPENSCHALE

Artikelnummer	Bestelleinheit	mm	€
794456	12	ø190	3,40



### CAPPUCCINO-TASSE

Artikelnummer	Bestelleinheit	Liter	mm	€
794487	12	0.23	ø87	3,65



### KAFFEE TASSE

Artikelnummer	Bestelleinheit	Liter	mm	€
794401	12	0.17	ø79	3,40



### ESPRESSO-TASSE

Artikelnummer	Bestelleinheit	Liter	mm	€
794425	12	0.09	ø63	2,30

### UNTERTASSE FÜR CAPPUCCINO-TASSE

Artikelnummer	Bestelleinheit	mm	€
794418	12	ø150	2,30

### UNTERTASSE FÜR KAFFEE TASSE

Artikelnummer	Bestelleinheit	mm	€
794418	12	ø150	2,30

### UNTERTASSE FÜR ESPRESSOTASSE

Artikelnummer	Bestelleinheit	mm	€
794432	12	ø125	1,55

# DELTA

TISCHARTIKEL



324

 HENDI



## DELTA

- Weißes Hotelporzellan.
- Verstärkte Kanten, hochwertige Glasur.
- Hohe Schlag- und Verschleißfestigkeit.



### TELLER, FLACH

Artikelnummer	Bestelleinheit	mm	€
794050	12	ø160	3,25
794067	12	ø200	3,45
794074	12	ø240	3,90
794081	12	ø270	4,95
794098	6	ø300	8,70



### TELLER, TIEF

Artikelnummer	Bestelleinheit	mm	€
799420	12	ø230	4,00



### PASTATELLER

Artikelnummer	Bestelleinheit	mm	€
799406	6	ø260	7,95
799413	6	ø300	9,95

### PLATTE, OVAL

Artikelnummer	Bestelleinheit	mm	€
799437	6	290x200	10,90
799444	6	340x240	16,15



### SUPPENSCHALE

Artikelnummer	Bestelleinheit	Liter	mm	€
799383	12	0.34	ø160	7,60



### SALATSCHÜSSEL

Artikelnummer	Bestelleinheit	mm	€
799451	12	ø120	4,55
799468	6	ø140	5,15
799475	1	ø230	8,45
799482	1	ø270	13,10

### UNTERTASSE FÜR SUPPENSCHALE

Artikelnummer	Bestelleinheit	mm	€
799390	12	ø170	3,20



### CAPPUCCINO-TASSE

Artikelnummer	Bestelleinheit	Liter	mm	€
799147	12	0.23	ø90	3,30



### KAFFEETASSE

Artikelnummer	Bestelleinheit	Liter	mm	€
799130	12	0.17	ø80	3,20



### ESPRESSO-TASSE

Artikelnummer	Bestelleinheit	Liter	mm	€
799161	12	0.09	ø63	2,25

### UNTERTASSE FÜR CAPPUCCINO-TASSE

Artikelnummer	Bestelleinheit	mm	€
799154	12	ø145	2,25

### UNTERTASSE FÜR KAFFEETASSE

Artikelnummer	Bestelleinheit	mm	€
799154	12	ø145	2,25

### UNTERTASSE FÜR ESPRESSOTASSE

Artikelnummer	Bestelleinheit	mm	€
799178	12	ø83	1,45

## EMAILLE

- Weißer emaillierter Stahl mit einem schönen blauen Rand.
- Hochwertige Emaille.
- Abriebfest.



621202



621226



621257

### SCHÜSSEL, RECHTECKIG

- Speisen und Desserts können direkt in der Form zubereitet werden.

Artikelnummer	mm	€
621219	215x160	4,85
621202	175x130	3,55

### TELLER, FLACH

Artikelnummer	mm	€
621226	ø200	3,95
621233	ø240	4,85

### TELLER, TIEF

Artikelnummer	mm	€
621271	ø240	5,60
621240	ø180	3,95
621257	ø200	4,50
621264	ø220	5,15



621288



621295



621318

### SALATSCHÜSSEL

Artikelnummer	mm	€
621288	ø160x(H)75	4,50

### TASSE MIT HENKEL

Artikelnummer	Liter	mm	€
621295	0.36	ø90x(H)80	3,80
621301	0.52	ø100x(H)90	4,70

### TASSE MIT HENKEL

Artikelnummer	Liter	mm	€
621318	0.12	ø70x(H)50	3,25



621332

### BECHER

Artikelnummer	Liter	mm	€
621325	0.3	ø90x(H)90	4,35
621332	0.4	ø90x(H)120	5,45







625804



625705



### SUPPEN-/SOSENTÖPFCHEN - MIT DECKEL

- Emailliert.
- Geflanschter Rand aus Edelstahl.
- Niedriger Deckel.

Artikelnummer	-	Liter	mm	€
625804	blau	0.5	ø115x(H)95	10,50
625705	schwarz	0.65	ø135x(H)110	11,50

### EMAILLIERTE PAELLA-PFANNE MIT UNTERTEILUNGEN

- Die Pfanne ist in mehrere Fächer unterteilt, um die gleichzeitige Zubereitung verschiedener Gerichte zu ermöglichen.

Artikelnummer	mm	€
622759	ø430x(H)47	69,50
622766	ø430x(H)47	79,50



622759



622766



622841



622858



622704



622728



622742

### PAELLASCHÜSSEL, EMAILLIERT

- Tiefe Ausführung.
- Emaillierter Flachstahl.

Artikelnummer	mm	€
622810	ø145x(H)40	7,30
622827	ø170x(H)40	7,95
622834	ø185x(H)43	9,00
622841	ø205x(H)57	8,85
622858	ø245x(H)70	9,50

### PAELLAPFANNE EMAILLIERT

- Mit 2 Griffen.
- Emaillierter Flachstahl.

Artikelnummer	mm	€
622704	ø100x(H)20	5,60
622711	ø120x(H)25	5,95
622728	ø150x(H)27	7,40
622735	ø200x(H)36	8,95
622742	ø240x(H)40	9,60



## LÖWENKOPF

- Besonders robuste Porzellanart.
- Hohe Schlag- und Verschleißfestigkeit und dennoch relativ geringes Gewicht.
- Strahlendes Weiß.



## SUPPENSCHÜSSEL

Artikelnummer	Bestelleinheit	Liter	mm	€
784747	12	1	ø175x(H)120	13,75
784730	8	2	ø215x(H)155	24,95

## SUPPENSCHÜSSEL

Artikelnummer	Bestelleinheit	Liter	mm	€
784778	6	0.125	ø90x(H)60	2,25
784761	4	0.25	ø120x(H)78	3,50
784754	4	0.5	ø138x(H)95	5,50

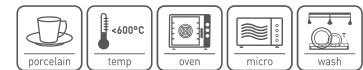

## AUFLAUFFÖRMCHEN

- Geriffelt.

Artikelnummer	Bestelleinheit	mm	€
783153	12	ø70x(H)35	1,25
783160	6	ø90x(H)48	2,25
783627	6	ø100x(H)25	1,75
783177	6	ø120x(H)55	3,25



## PLATTE BARK

- Rechteckig.

Artikelnummer	Bestelleinheit	mm	€
785546	6	218x105x(H)23	5,25
785553	4	352x146x(H)40	11,95



## PLATTE VANILLA

Artikelnummer	Bestelleinheit	mm	€
785560	6	225x111x(H)62	7,95
785577	4	290x136x(H)80	14,95





434208

**SUPPENTERRINE**

- Mit Deckel und Servierlöffel.

Artikelnummer	Liter	mm	€
434208	2.7	ø270x(H)175	24,95



432136

**SAUCIERE**

- Auf Fuß.

Artikelnummer	Liter	mm	€
432143	0.085	120x72x(H)50	2,50
432006	0.14	135x76x(H)70	3,15
432105	0.23	160x98x(H)90	4,05
432129	0.28	200x100x(H)105	4,45
432136	0.46	240x120x(H)120	6,50



430002

**SUPPENSCHÜSSEL**

- Mit Griffen.

Artikelnummer	Liter	mm	€
430002	0.35	ø120x(H)50	2,75



401200

**BEILAGENSCHÜSSEL**

- Mit Griffen.

Artikelnummer	mm	€
401200	ø160x(H)40	3,15
401002	ø120x(H)30	2,50
401101	ø140x(H)35	2,75



400203



**SERVIERPLATTE**

Artikelnummer	mm	€
400203	205x155	3,95



441107



**EISBECHER**

- Auf Fuß.

Artikelnummer	mm	€
441107	ø90x(H)50	2,75



## OFENFORMEN PORZELLAN

- Besonders robuste Porzellanart.
- Hohe Schlag- und Verschleißfestigkeit und dennoch relativ geringes Gewicht.
- Hohe Widerstandskraft gegen hohe Temperaturschwankungen.
- Strahlendes Weiß.

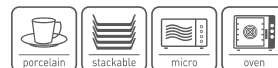

### OFENFORM MIT OHRENGRIFFEN, OVAL

- Mit Griffen.



Artikelnummer	Bestelleinheit	mm	€
784006	6	200x107x(H)30	3,45
784013	6	262x140x(H)33	5,95
784020	3	324x185x(H)38	10,75



### OFENFORM MIT OHRENGRIFFEN, RECHTECKIG

- Mit Griffen.



Artikelnummer	Bestelleinheit	mm	€
784105	6	160x101x(H)45	3,50
784112	4	236x126x(H)48	6,75
784129	3	328x189x(H)58	13,95



786352

### OFENFORM RUSTICA, QUADRATISCH

Artikelnummer	Bestelleinheit	mm	€
786352	1	165x165x(H)65	8,25



786321

### OFENFORM RUSTICA, OVAL

Artikelnummer	Bestelleinheit	mm	€
786321	1	223x132x(H)42	6,25
786338	1	245x145x(H)55	8,95



786369

### OFENFORM RUSTICA, RECHTECKIG

Artikelnummer	Bestelleinheit	mm	€
786369	1	282x192x(H)65	14,50
786376	8	335x232x(H)62	22,50
786383	4	380x260x(H)70	31,95



786307

### OFENFORM RUSTICA, RUND

Artikelnummer	Bestelleinheit	mm	€
786307	4	ø100x(H)50	2,75



## KINDER



786499

### KINDERTELLER BÄR

- Ø 190 mm ohne Ohren.

Artikelnummer	Bestelleinheit	mm	€
786499	4	ø265	9,75



786239

### EISCREMESCHALE CLOWN

Artikelnummer	Bestelleinheit	mm	€
786239	6	226x145x(H)37	8,50



786413



### SALZ- UND PFEFFERSTREUER SET

- 2er Set: 1x Salzstreuer, 1x Pfefferstreuer.

Artikelnummer	Bestelleinheit	mm	€
786413	3	ø42x(H)80	7,50



786420



### MENAGE SET

- 3-teilig: 1x Salzstreuer, 1x Pfefferstreuer, 1x Zahnstocherbehälter.

Artikelnummer	Bestelleinheit	mm	€
786420	48	125x54x(H)90	9,75

### SAUCIERE



Artikelnummer	Bestelleinheit	mm	€
786437	4	180x55x(H)130	6,50



786437

### PORZELLAN OFEN- UND SNACKLINE

- Besonders robuste Porzellanart.
- Hohe Schlag- und Verschleißfestigkeit und dennoch relativ geringes Gewicht.
- Hohe Widerstandskraft gegen hohe Temperaturschwankungen.
- Cremeweiß.



### OFENFORM, RUND

Artikelnummer	Bestelleinheit	mm	€
785904	6	185x152x(H)40	4,50



785904

## TAPAS MINI

- Besonders robuste Porzellanart.
- Hohe Schlag- und Verschleißfestigkeit und dennoch relativ geringes Gewicht.
- Strahlendes Weiß.



784426



784327



784365

### TAPASSCHÄLCHEN PLATO - 6 STK.

Artikelnummer	Stückzahl	mm	€
784426	6	ø100x(H)25	8,95

### TAPASSCHÄLCHEN CUADRADO - 6 STK.

Artikelnummer	Stückzahl	mm	€
784327	6	80x80x(H)35	9,95

### TAPASSCHÄLCHEN REDONDO - 6 STK.

Artikelnummer	Stückzahl	mm	€
784365	6	ø75x(H)30	7,95



784433



784334

### TAPASSCHÄLCHEN LEON - 6 STK.

Artikelnummer	Stückzahl	mm	€
784433	6	ø55x(H)45	9,75

### TAPASSCHÄLCHEN CONCHA - 6 STK.

Artikelnummer	Stückzahl	mm	€
784334	6	90x50x(H)20	6,75



784419



784396

### TAPASSCHÄLCHEN CUADRADO - 6 STK.

Artikelnummer	Stückzahl	mm	€
784419	6	59x59x(H)37	6,25

### TAPASSCHÄLCHEN TRIANGOLO - 6 STK.

Artikelnummer	Stückzahl	mm	€
784396	6	100x100x(H)25	9,75



784389



784372



785324

### TAPASSCHÄLCHEN CACEROLE - 6 STK.

Artikelnummer	Stückzahl	mm	€
784389	6	ø60x(H)25	6,75

### TAPASSCHÄLCHEN HUEVO - 6 STK.

Artikelnummer	Stückzahl	mm	€
784372	6	ø65x(H)15	6,75

### TAPASSCHÄLCHEN CUCHARA - 6 STK.

Artikelnummer	Stückzahl	mm	€
785324	6	130x43x(H)26	8,25



564509



**MINIATUR SOSSERTÖPFCHEN LITTLE CHEF**

- Melamin Präsentierschüsseln und -platten, geformt wie Kochgeschirr.

Artikelnummer	mm	€
564509	162x121x(H)30	2,65

564516



**MINIATUR GRILLPLATTE LITTLE CHEF**

- Melamin Präsentierschüsseln und -platten, geformt wie Kochgeschirr.

Artikelnummer	mm	€
564516	320x162x(H)20	10,45

564523



**MINIATUR-PFANNEN AUS MELAMIN, RUND**

- Melamin Präsentierschüsseln und -platten, geformt wie Kochgeschirr.

Artikelnummer	mm	€
564523	150x115x(H)37	2,65
564530	189x147x(H)37	4,15

564554



**MINIATUR PFANNEN, OVAL LITTLE CHEF**

- Melamin Präsentierschüsseln und -platten, geformt wie Kochgeschirr.

Artikelnummer	mm	€
564547	155x80x(H)37	2,35
564554	263x140x(H)37	5,20





678206



678169

### EINSCHLAGPAPIER, FETTDICHT - 500 STK.

- Abgepackt zu je 500 Blatt.

Artikelnummer	-	mm	€
678237	Weiß	250x200	14,25
678220	Koch- und Speisen-Aufdruck	250x200	19,95
678213	Weiß	263x380	21,95
678183	Weiß	306x305	23,95
678169	Koch- und Speisen-Aufdruck	306x305	27,95
678176	Karomuster	306x305	27,95
678206	Küchenchaos	258x425	29,95

### PLATZSET AUS FETTDICHTEM PAPIER - 500 STK.

- Abgepackt zu je 500 Blatt.

Artikelnummer	-	mm	€
678145	Küchenchaos	420x275	42,50
678152	Karomuster	420x275	42,50



678190

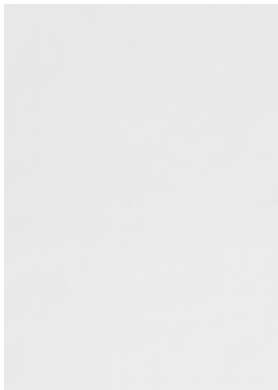

678237

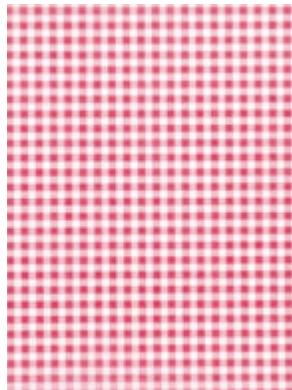

678152

### EINSCHLAGPAPIER, FETTDICHT UND VORGEFORMT - 150 STK.

- Vorgeformt in Körbchenform.

- Modell mit Koch- und Speisen-Aufdruck.

- 150 Stück je Verpackung.

Artikelnummer	mm	€
678190	160x160x(H)50	10,95



678121

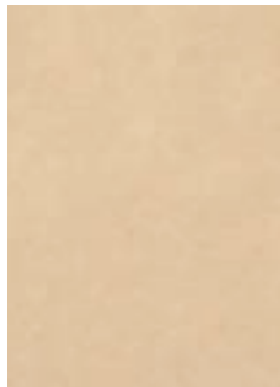

678138

### EINSCHLAGPAPIER, FETTDICHT - 500 STK.

- Verpackt zu je 500 Blatt.

Artikelnummer	Farbe	mm	€
678138	Beige	200x250	13,95
678114	Beige	250x350	21,25
678121	Zeitungsdruck	200x250	18,25
678107	Zeitungsdruck	250x350	29,50





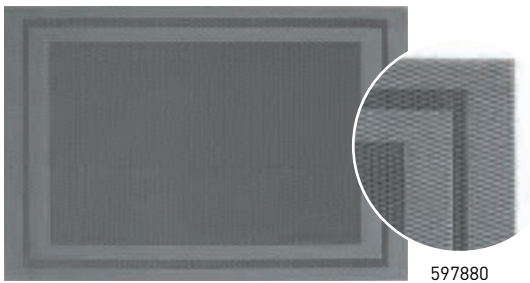

597880

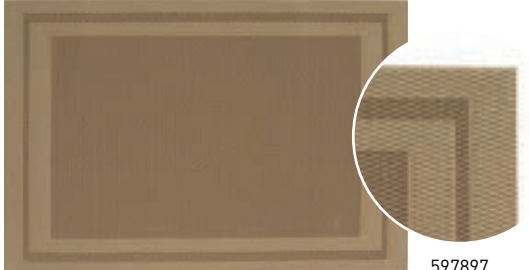

597897



597910



597927

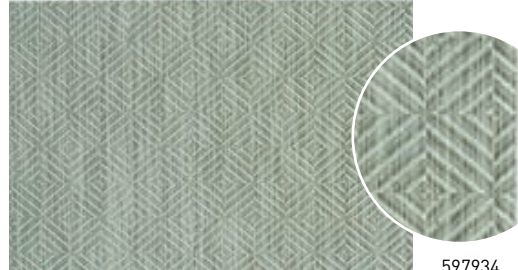

597934

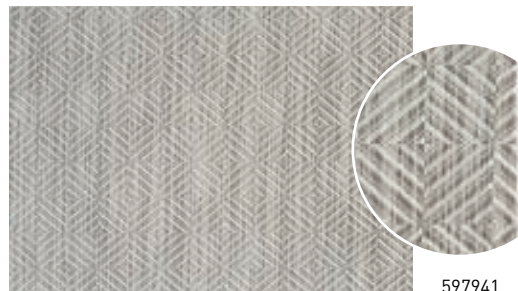

597941



**NEW**

**PLATZSET**

- Gefertigt aus gewebtem PVC (Vinyl).
- Rutschfest dank der hochwertigen Materialstruktur.
- Flexibel und verformen sich nach dem Aufrollen nicht.
- Erhältlich in 6 stilvollen Designs (Artikelnummern: 597880, 597897, 597910, 597927, 597934, 597941).

Artikelnummer	Farbe	mm	€
597880	Graphit	450x300	14,95
597897	Beige	450x300	14,95
597910	Hellgrau	450x300	14,95
597927	Braun	450x300	14,95
597934	Grün	450x300	14,95
597941	Silber	450x300	14,95



## PRÄSENTATION MINIATUR



426425



426432



426449



426456

### MINIATUR SNACK FRITTIERKÖRBE

Artikelnummer	mm	€
426449	90x90x(H)90	4,75
426425	100x80x(H)75	5,75
426432	125x100x(H)85	5,95
426456	255x135x(H)45	8,95



425619



425626



425633



425657



### MINIATUR-FRITTIERKÖRBE

– Mattschwarz beschichtet.

Artikelnummer	mm	€
425633	90x90x(H)90	6,25
425619	100x80x(H)75	6,50
425626	125x100x(H)85	7,95
425657	255x135x(H)45	10,95

TISCHARTIKEL



630907



426494

### POMMESTÜTHENHALTER

Artikelnummer	mm	€
630907	ø110x(H)175	6,25

### POMMESHALTER

– Mattschwarz pulverbeschichtet.

Artikelnummer	mm	€
426494	ø115x(H)100	3,95



### MINIATUR-FRITTIERKÖRBE STAPELBAR

Artikelnummer	mm	€
425664	105x90x(H)60	5,40
425688	130x115x(H)80	6,50



425664



425688



### MINIATUR-FRITTIERKÖRBE SCHWARZ STAPELBAR

- Mattschwarz beschichtet.

Artikelnummer	mm	€
425671	105x90x(H)60	6,25
425695	130x115x(H)80	7,75



425671



425695



630938

### POMMESTÜTENHALTER

- Schwarzes Drahtgestell für eine Pommesüte.

Artikelnummer	mm	€
630938	ø115x(H)172	5,95



630914

### POMMESTÜTENHALTER

- Schwarzer Drahtrahmen, mit Platz für eine Soßenschale.  
- Melamin-Ramekin 80 ml passt perfekt (561713), nicht im Lieferumfang enthalten.

Artikelnummer	mm	€
630914	210x110x(H)172	6,50



630921

### POMMESTÜTENHALTER

- Schwarzes Gestell für 3 Pommesüten.

Artikelnummer	mm	€
630921	270x270x(H)280	16,95





426357



426463

### MINIATUR SNACK EIMER

Artikelnummer	mm	€
426364	ø87x(H)93	3,95
426371	ø125x(H)127	6,55

### SNACK KANNE

Artikelnummer	mm	€
426463	ø45x(H)50	2,60
426470	ø70x(H)100	4,50



607015

607022

607039



### MINIATUR KASSEROLLE MIT AUSGIESSER

- Aus 2,5 mm starkem 3-lagigem Material, Kupfer/Aluminium/Edelstahl.
- Der Griff ist mit Nieten befestigt.

Artikelnummer	mm	€
607015	ø50x(H)30	12,50
607022	ø75x(H)40	16,95
607039	ø85x(H)50	18,95



607046

### MINIATUR BRATPFANNE

- Aus 2,5 mm starkem 3-lagigem Material, Kupfer/Aluminium/Edelstahl.
- Der Griff ist mit Nieten befestigt.

Artikelnummer	mm	€
607046	ø120x(H)30	26,95





426487

### SNACK-PFANNE

Artikelnummer	mm	€
426487	185x95x(H)45	5,50



### TOPFSERIE KUPFER

- 2,5 mm dicke, 3-lagige Ausführung bestehend aus Edelstahl (0,4 mm), Aluminium (1,5 mm) und Kupfer (0,4 mm).
- Mit genieteten Griffen.



607060

### BRATPFANNE

Artikelnummer	Stärke (mm)	mm	€
607060	2.5	ø240x(H)50	62,50



607053

### STIELKASSEROLLE - OHNE DECKEL

Artikelnummer	Liter	mm	€
607053	1.5	ø160x(H)80	49,95

## VERZINKTE BEHÄLTER

- Aus verzinktem Stahlblech gefertigt.
- Erzeugt eine elegant-rustikale Optik.
- Galvanisierter Stahl ist nicht für den Lebensmittelkontakt vorgesehen.
- Sollten Sie dennoch Speisen darin servieren wollen, empfehlen wir Ihnen, unser fettresistentes Einschlagpapier zu verwenden.



### DOPPELEIMER MIT GRIFF

- Mit Holzgriff.

Artikelnummer	mm	€
425947	190x95x(H)90	8,25
425954	250x125x(H)105	10,95



425978

### TISCH-CADDY

- Mit praktischem Tragegriff aus Holz.

Artikelnummer	mm	€
425978	245x180x(H)130	14,95



425992

### PARTYEIMER

Artikelnummer	mm	€
425992	400x330x(H)220	21,95



425909

425916

425923

425985

### EIMER MIT GRIFF

Artikelnummer	mm	€
425909	ø70x(H)65	1,55
425916	ø100x(H)90	2,15
425923	ø120x(H)105	2,80
425985	ø160x(H)140	3,25





783153

783160

783177

### AUFLAUFFÖRMCHEN - Geriffelt.



Artikelnummer	Bestelleinheit	mm	€
783153	12	ø70x(H)35	1,25
783160	6	ø90x(H)48	2,25
783627	6	ø100x(H)25	1,75
783177	6	ø120x(H)55	3,25



561706

561713

561720

### AUFLAUFFÖRMCHEN - Geriffelt.



Artikelnummer	-	Bestelleinheit	mm	€
561492	35 ml	1	ø60x(H)25	0,60
565643	35 ml	4	ø60x(H)25	2,45 <b>NEW</b>
561706	50 ml	1	ø70x(H)35	1,15
565650	50 ml	4	ø70x(H)35	3,80 <b>NEW</b>
561713	80 ml	1	ø80x(H)40	1,45
561720	100 ml	1	ø85x(H)45	1,60



565605



565612

### AUFLAUFFÖRMCHEN - 12 STK.



Artikelnummer	Farbe	Liter	mm	€
565605	■ Schwarz	0.045	ø60x(H)35	6,85
565612	□ Elfenbein	0.045	ø60x(H)35	6,85



564578



564585



564592

### SCHÜSSEL SCHRÄG VELOCITY



Artikelnummer	mm	€
564578	70x70x(H)60	1,55
564585	97x97x(H)80	2,40
564592	110x110x(H)100	3,65



400012



400036



400067

### FORM - 12 STÜCK

Artikelnummer	Stückzahl	Liter	mm	€
400029	12	0.07	ø62x(H)40	7,65
400012	12	0.045	ø62x(H)24	6,50
400036	12	0.115	ø73x(H)47	10,95
400043	12	0.175	ø85x(H)52	14,25
400050	12	0.23	ø93x(H)58	17,50
400067	12	0.34	ø100x(H)75	18,65

### BUTTER- & SOSSENSCHÄLCHEN - 3 STK.



Artikelnummer	Stückzahl	Farbe	mm	€
564561	3	Schwarz	ø80x(H)30	3,95



564561

## BROTKORB, OVAL

Artikelnummer	Farbe	mm	€
426777	■ Schwarz	190x120x(H)60	4,50
426760	■ Grau	190x120x(H)60	4,50
426623	■ Schwarz	250x190x(H)65	5,95
426616	■ Grau	250x190x(H)65	5,95
426654	■ Schwarz	320x230x(H)70	8,75
426647	■ Grau	320x230x(H)70	8,75



## BROTKORB

Artikelnummer	Farbe	mm	€
426784	■ Grau	190x130x(H)60	4,75
426791	■ Schwarz	190x130x(H)60	4,75



## KÖRBE MIT GEWEBTEM RAND

Artikelnummer	-	mm	€
426258	rund	200x200x(H)65	2,75
426234	oval	225x130x(H)55	2,50
426265	oval	320x230x(H)55	4,25
426227	quadratisch	190x190x(H)80	2,50
426241	rechteckig	225x150x(H)65	2,75



## BROTKORB MIT BEUTEL

- Mattschwarz pulverbeschichtet.
- Ausgestattet mit einem grauen, waschbaren Beutel.

Artikelnummer	-	mm	€
427118	rund	220x220x(H)80	11,95
427125	oval	250x160x(H)75	11,95
427149	quadratisch	190x190x(H)100	15,75
427132	rechteckig	250x180x(H)85	16,95







426067



426074



426043



426050

### BESTECKKORB - Mit 4 Fächern.



Artikelnummer	Farbe	mm	€
426074	■ Schwarz	260x180x(H)150	15,95
426067	■ Grau	260x180x(H)150	15,95

### SNACK-KORB



Artikelnummer	Farbe	mm	€
426050	■ Schwarz	ø130x(H)110	4,50
426043	■ Grau	ø130x(H)110	4,50



426081

426098



### BESTECKKORB

Artikelnummer	Farbe	mm	€
426098	■ Schwarz	270x100x(H)45	4,95
426081	■ Grau	270x100x(H)45	4,95



426197

426210



### BESTECKKORB

Artikelnummer	Farbe	mm	€
426210	■ Schwarz	ø100x(H)120	4,75
426197	■ Grau	ø100x(H)120	4,75



### SERVIERKÖRBE IM FASTFOOD-STIL

- Ideal für Schnellrestaurants, Imbissstände, Foodtrucks und Straßenverkäufer.
- Set bestehend aus 6 Servierkörben, gefertigt aus langlebigem Polypropylen.
- Leicht, stapelbar und einfach zu reinigen.
- Erhältlich in verschiedenen Farben.

Artikelnummer	Farbe	mm	€
426296	Braun	275x175x(H)38	5,50
426319	Rot	275x175x(H)38	5,50
426890	Schwarz	275x175x(H)38	6,95



426319

426296

426890



## KÖRBE

– Polyrattan.



### BROTKORB - OVAL

Artikelnummer	mm	€
426500	225x130x(H)55	2,25

### BROTKORB - RECHTECKIG

Artikelnummer	mm	€
426807	225x150x(H)65	2,50

### BROTKORB - RUND

Artikelnummer	mm	€
426609	ø200x(H)65	2,35

### BROTKORB - OVAL

Artikelnummer	mm	€
426708	225x110x(H)60	2,15

### BROTKORB - OVAL

Artikelnummer	mm	€
426906	375x140x(H)70	2,95



### BROTSCHALE - RUND

Artikelnummer	mm	€
425701	ø150x(H)38	1,15
425800	ø200x(H)50	1,95



### BROTSCHALE - OVAL

Artikelnummer	mm	€
425503	195x140	1,85
425602	255x190	2,50



## DRAHTKÖRBE



425831

### DRAHTKORB BASIC, OVAL

– Mattschwarz beschichtet.

Artikelnummer	mm	€
425831	230x180x(H)60	5,45



425817

425824

### DRAHTKORB BASIC, RUND

– Mattschwarz beschichtet.

Artikelnummer	mm	€
425817	ø100x(H)90	3,25
425824	ø120x(H)110	3,95



425855

### DRAHTKORB DECO, RECHTECKIG

– Mit dekorativem Rand.

– Mattschwarz beschichtet.

Artikelnummer	mm	€
425855	230x150x(H)80	6,95



425862

### DRAHTKORB DECO, RUND

– Mit dekorativem Rand.

– Mattschwarz beschichtet.

Artikelnummer	mm	€
425862	ø250x(H)80	8,75



425879

### DRAHTKORB DECO, OVAL

– Mit dekorativem Rand.

– Mattschwarz beschichtet.

Artikelnummer	mm	€
425879	255x160x(H)80	8,25



425886

### DRAHTKORB DECO, LÄNGLICH

– Mit dekorativem Rand.

– Mattschwarz beschichtet.

Artikelnummer	mm	€
425886	385x160x(H)80	9,95

425565



425534



### SERVIERKORB

Artikelnummer	mm	€
425565	310x125x(H)55	4,50
425534	290x220x(H)60	4,95

425558



425572

### SERVIERKORB, SCHWARZ

– Mattschwarz beschichtet.

Artikelnummer	mm	€
425572	310x125x(H)55	5,50
425558	295x220x(H)60	5,95



## BROTASCHEN

429006



429051

429037

429211

429228

### BROTASCHEN, RUND

- Aus strapazierfähiger Baumwolle.

Artikelnummer	Farbe	mm	€
429006	Beige	ø150x(H)150	4,50
429013	Dunkelgrau	ø150x(H)150	4,50
429020	Beige	ø200x(H)200	5,75
429037	Dunkelgrau	ø200x(H)200	5,75
429044	Beige	ø250x(H)160	6,95
429051	Dunkelgrau	ø250x(H)160	6,95

### BROTASCHEN AUS PAPIER

- Hergestellt aus lebensmittelechtem, waschbarem Kraftpapier.

Artikelnummer	Farbe	mm	€
429228	Beige	170x170x(H)150	8,25
429211	Schwarz	170x170x(H)150	8,25



426418

### OBSTKORB

- Verchromter Draht.



Artikelnummer	mm	€
426418	ø215x(H)205	8,95



427187

### OBSTKORB, SCHWARZ

- Mattschwarz pulverbeschichtet.



Artikelnummer	mm	€
427187	ø230x(H)250	14,25



### OBSTKORB, ABGERUNDET SCHWARZ

- Mattschwarz pulverbeschichtet.

Artikelnummer	mm	€
427095	ø150x(H)80	5,75
427088	ø280x(H)130	13,75
427071	ø300x(H)250	14,95



427088



427095



427071





### ISOLIERKANNE

- Dicht schließender Deckel mit Druckknopf zum Ausgießen.
- Doppelwandig mit Glas-Innenflasche.

Artikelnummer	Liter	mm	€
449615	1	ø110x(H)289	15,95

449615





448908

### AIRPOT PUMPKANNE - 2,2 L

- Robustes und trotzdem attraktives Edelstahlgehäuse.
- Mit Pumpsystem zum einfachen Zapfen von warmen und kalten Getränken.
- Innen aus Edelstahl.

Artikelnummer	Liter	mm	€
448908	2.2	ø150x(H)340	29,95



445877

### AIRPOT PUMPKANNE - 3L

- Doppelwandiger Vakuümkörper und PP-Aufsatz.
- Drehbar am Boden.
- Hebel aus Zinklegierung für zusätzliche Festigkeit.
- Deckel lässt sich im 125°-Winkel öffnen und ist zur einfacheren Reinigung abnehmbar.
- Sicherer und praktischer Tragegriff.

Artikelnummer	mm	€
445877	(H)373	68,50



TISCHARTIKEL



### ISOLIERKANNE MIT INNENBEHÄLTER AUS GLAS

Artikelnummer	Liter	mm	€
449608	1	ø140x(H)268	12,95



449608



## ISOLIERKANNEN

- Doppelwandiger Edelstahl.
- Nahtlose Struktur.
- Vakuumisolierung.
- Metallverchromte Abdeckung, Hebel, Auslauf und Griff.
- Hoher Isolationswert.

18/10  
stainless steel

### ISOLIERKANNE

Artikelnummer	Liter	mm	€
445815	0.6	ø120x(H)168	48,95
445822	1	ø136x(H)188	52,50
445839	1.5	ø136x(H)258	56,50



445815

445822

445839



### ISOLIERKANNE

- Doppelwandiger Edelstahl.
- Mit schwarzer Druckknopfkappe.
- Deckel und Kannengriff aus Polypropylen.

Artikelnummer	Liter	mm	€
446607	1.5	ø145x(H)230	18,95
446508	1	ø145x(H)205	17,75
446706	2	ø145x(H)260	21,50



446508

446607

446706



### ISOLIERKANNE

- Doppelwandiger Edelstahl.
- Mit gelber Druckknopfkappe.
- Deckel und Kannengriff aus Polypropylen.

Artikelnummer	Liter	mm	€
446522	1	ø145x(H)205	17,75
446621	1.5	ø145x(H)230	18,95
446720	2	ø145x(H)260	21,50



446522

446621

446720





453001

453209

453407

**KAFFEE-/TEEKANNE  
MIT KLAPPDECKEL**

- Mit Klappdeckel.
- Gerade Ausführung.

Artikelnummer	Liter	mm	€
453001	0.2	ø74x(H)95	<b>7,25</b>
453100	0.3	ø74x(H)123	<b>8,95</b>
453209	0.6	ø97x(H)142	<b>12,75</b>
453308	0.9	ø120x(H)158	<b>17,25</b>
453407	1.4	ø126x(H)185	<b>22,50</b>



451502

451519

451526

451533

**MEHRZWECKKANNEN**

Artikelnummer	Liter	mm	€
451502	0.35	ø76x(H)93	<b>7,50</b>
451519	0.6	ø90x(H)112	<b>10,25</b>
451526	0.9	ø102x(H)125	<b>12,95</b>
451533	1.5	ø112x(H)161	<b>17,75</b>



451038

451021

451014

**MILCHKÄNNCHEN MIT V-FÖRMIGEM  
AUSGUSS**

- Hergestellt aus extra dickem Edelstahl, der den Inhalt länger heiß hält.
- Der V-förmige Ausguss sorgt für zusätzliche Kontrolle beim Ausgießen.

Artikelnummer	Liter	mm	€
451038	0.35	ø65x(H)99	<b>11,50</b>
451021	0.45	ø75x(H)111	<b>12,75</b>
451014	0.7	ø84x(H)130	<b>14,95</b>



451007

451106

**MILCHKÄNNCHEN**

- Gerade Ausführung.

Artikelnummer	Liter	mm	€
451007	0.35	ø85x(H)110	<b>6,75</b>
451106	0.75	ø100x(H)120	<b>9,75</b>







### CREME-KÄNNCHEN

- Hergestellt aus Edelstahl.
- Form mit leicht zu gießendem Auslauf für sauberes und effizientes Arbeiten.
- Spülmaschinengeeignet.
- Erhältlich in mehreren Größen.

Artikelnummer	Liter	mm	€
450109	0.03	ø35x(H)35	1,95
450208	0.04	ø40x(H)40	2,35
450307	0.07	ø50x(H)55	2,50
450406	0.12	ø60x(H)60	3,25
450505	0.25	ø75x(H)75	5,75



458198

### MILCHKANNE, SCHWARZ

- Aus Edelstahl mit schwarzer Antihafbeschichtung.

Artikelnummer	Liter	mm	€
458198	0.6	ø90x(H)112	13,75



451045

### MILCHKÄNNCHEN MIT V-FÖRMIGEM AUSGUSS, MATTSCHWARZ

- Hergestellt aus extra dickem Edelstahl, der den Inhalt länger heiß hält.
- Der V-förmige Ausguss sorgt für zusätzliche Kontrolle beim Ausgießen.

Artikelnummer	Liter	mm	€
451045	0.7	ø84x(H)130	18,95



SALZMÜHLEN UND PFEFFERMÜHLEN

NEW



P - Pfeffer



Pfeffermahlwerk aus rostfreiem Stahl



S - Salz



Salzmahlwerk aus Keramik



469613



469606



469590



469583



469576



469569



469552



469545



469682  
469699



469705  
469712



469729  
469736



469743  
469750



469767  
469774



469781  
469798



469804  
469811



469828  
469835

TISCHARTIKEL



**PFEFFERMÜHLE AUS HOLZ**

- Aus Buchenholz gefertigt – leicht, aber langlebig.
- Mahlwerk aus Edelstahl, manuell mittels Schraubknopf einstellbar.
- Deckel mit Schraubknopf vor dem Herunterfallen geschützt.
- Knopf mit aufgedrucktem „P“-Buchstaben – zur Markierung von Pfeffer.
- Erhältlich in verschiedenen Ausführungen: dunkles Holz, helles Holz, schwarz lackiertes Holz (Hochglanz-Finish).

Artikelnummer	mm	€
469576	ø50x(H)113	7,50
469569	ø55x(H)215	10,50
469552	ø60x(H)315	14,50
469545	ø65x(H)415	19,50
469682	ø50x(H)113	6,50
469705	ø57x(H)165	7,95
469729	ø57x(H)215	8,95
469743	ø60x(H)315	10,95
469767	ø50x(H)113	6,95
469781	ø57x(H)165	8,75
469804	ø57x(H)215	9,25
469828	ø60x(H)315	12,50

**SALZMÜHLE AUS HOLZ**

- Aus Buchenholz gefertigt – leicht, aber langlebig.
- Keramik-Mahlwerk, nicht korrodierend (für Salz geeignet), verstellbar mit Schraubknopf.
- Deckel mit Schraubknopf vor dem Herunterfallen geschützt.
- Knopf mit aufgedrucktem „S“-Buchstaben – zur Markierung von Salz.
- Erhältlich in verschiedenen Ausführungen: dunkles Holz, helles Holz, weiß lackiertes Holz (Hochglanz-Finish).

Artikelnummer	mm	€
469613	ø50x(H)113	7,50
469606	ø55x(H)215	10,50
469590	ø60x(H)315	14,50
469583	ø65x(H)415	19,50
469699	ø50x(H)113	6,50
469712	ø57x(H)165	7,95
469736	ø57x(H)215	8,95
469750	ø60x(H)315	10,95
469774	ø50x(H)113	6,95
469798	ø57x(H)165	8,75
469811	ø57x(H)215	9,25
469835	ø60x(H)315	12,50

**NEW**



469620

469644

469668

**ACRYL-PFEFFERMÜHLE**

- Gehäuse aus transparentem Acrylglas (PMMA) – ein leichter Ersatz für Glas, aber kratz- und bruchfester.
- Mahlmechanismus aus Edelstahl, manuell mittels Drehknopf einstellbar.
- Deckel mit Schraubknopf vor Herunterfallen geschützt.
- Knopf mit aufgedrucktem „P“-Buchstaben – zur Markierung von Pfeffer.

Artikelnummer	mm	€
469620	ø50x(H)113	5,95
469644	ø50x(H)140	6,50
469668	ø60x(H)215	8,95

**NEW**



469637

469651

469675

**ACRYL-SALZMÜHLE**

- Gehäuse aus transparentem Acrylglas (PMMA) – ein leichter Ersatz für Glas, aber widerstandsfähiger gegen Kratzer und Bruch.
- Keramikschleifmechanismus (Grate) – nicht korrosiv (geeignet für Salz), manuell und einstellbar mit Schraubknopf.
- Deckel mit Schraubknopf vor Herunterfallen geschützt.
- Knopf mit einem gedruckten „S“-Buchstaben – zur Markierung von Salz.

Artikelnummer	mm	€
469637	ø50x(H)113	5,95
469651	ø50x(H)140	6,50
469675	ø60x(H)215	8,95





18/0  
stainless steel

452400

### ZUCKERSTREUER

- Glasspender.
- Auslauf aus Edelstahl 18/0.

Artikelnummer	mm	€
452400	ø80x(H)140	3,75



S.S.  
stainless steel

452424

### HONIGSPENDER

- Glasspender mit Edelstahlkopf.

Artikelnummer	mm	€
452424	ø80x(H)115	5,50



18/0  
stainless steel

465370

### KÄSE-/ZUCKERDOSE

- Mit Glasbehälter.
- Mit Löffel aus Edelstahl.

Artikelnummer	mm	€
465370	ø130x(H)90	9,65



631102

S.S.  
stainless steel

631300

631201

### STREUDOSE

Artikelnummer	-	mm	€
631102	Käsestreuer	ø55x(H)75	5,25
631201	Pfeffer- und Salzstreuer	ø55x(H)75	5,25
631300	Puderruckerstreuer mit Gazesiebdeckel	ø55x(H)75	5,95



786413

porcelain micro

### SALZ- UND PFEFFERSTREUER SET

- 2er Set: 1x Salzstreuer, 1x Pfefferstreuer.

Artikelnummer	Bestelleinheit	mm	€
786413	3	ø42x(H)80	7,50



786420

porcelain micro

### MENAGE SET

- 3-teilig: 1x Salzstreuer, 1x Pfefferstreuer, 1x Zahnstocherbehälter.

Artikelnummer	Bestelleinheit	mm	€
786420	48	125x54x(H)90	9,75



599327

18/8  
stainless steel

### FREE-FLOW AUSGIEßER - 3 STÜCK

- Zur Verwendung in Bars, Pubs und Restaurants
- Robuste Edelstahlkonstruktion
- Ausgeglichene Gießklappe, die bewirkt, dass sich die Düse beim Kippen der Flasche automatisch öffnet und schließt
- Erleichtert präzise Dosierung
- Geeignet für Standardflaschen mit 0,5 bis 1,5 Litern und einer Öffnung bis zu ø20 mm Durchmesser

Artikelnummer	Stückzahl	mm	€
599327	3	ø30x120	6,25



S.S.  
stainless steel

460245

### MENAGE ESSIG UND ÖL

- Gestell aus verchromtem Stahl. Je eine Essig- und Öl-Flasche aus Glas mit EdelstahlAusgießer.

Artikelnummer	-	mm	€
460245	2x0,237L	115x60x(H)325	10,75



18/0  
stainless steel

465301

**MENAGE SET**

- Zweiteilig - Pfeffer, Salz.
- Satiniert.

Artikelnummer	mm	€
465301	85x55x(H)115	4,25



18/0  
stainless steel

465349

**MENAGE SET**

- Zweiteilig - Öl, Essig.
- Satiniert.

Artikelnummer	Liter	mm	€
465349	0.15	120x75x(H)185	8,95



18/0  
stainless steel

465332

**MENAGE SET**

- Dreiteilig - Pfeffer, Salz, Senf Mit Senflöffel aus Edelstahl.
- Satiniert.

Artikelnummer	mm	€
465332	100x95x(H)115	6,95



18/0  
stainless steel

465318

**MENAGE SET**

- Dreiteilig - Pfeffer, Salz, Serviettenhalter.
- Satiniert.

Artikelnummer	mm	€
465318	85x75x(H)115	5,50



18/0  
stainless steel

465325

**MENAGE SET**

- Dreiteilig - Pfeffer, Salz, Zahnstocherhalter.
- Satiniert.

Artikelnummer	mm	€
465325	90x90x(H)115	5,75



18/0  
stainless steel

465356

**MENAGE SET**

- Vierteilig - Pfeffer, Salz, Öl, Essig.
- Satiniert.

Artikelnummer	mm	€
465356	130x110x(H)185	12,75



18/0  
stainless steel

465363

**MENAGE SET**

- Fünfteilig - Pfeffer, Salz, Öl, Essig, Zahnstocherhalter.
- Satiniert.

Artikelnummer	mm	€
465363	130x110x(H)185	12,95



S.S.  
stainless steel

465387

**SALZ- UND PFEFFERSTREUER SET**

- Glasstreuer
- Edelstahldeckel mit S- oder P-förmiger Abgabeöffnung.

Artikelnummer	mm	€
465387	ø40x(H)70	1,95



S.S.  
stainless steel

461167

461266

**PFEFFER-STREUER**

- Gehäuse aus Glas.
- Edelstahldeckel mit P-förmiger Dosieröffnung.

Artikelnummer	Stückzahl	mm	€
461167	6	ø40x(H)70	9,25

**SALZ-STREUER**

- Gehäuse aus Glas.
- Edelstahldeckel mit S-förmiger Dosieröffnung.

Artikelnummer	Stückzahl	mm	€
461266	6	ø40x(H)70	9,25



664186

**BESTECKBOX**

- Langlebiger Besteckbehälter aus Holz.

Artikelnummer	mm	€
664186	80x80x(H)95	6,25



427033

**BESTECKKORB, SCHWARZ**

- Mattschwarz pulverbeschichtet.

Artikelnummer	mm	€
427033	ø120x(H)150	8,95



664315

**TISCH-CADDY**

- Hergestellt aus strapazierfähigem Holz.  
- Hat zwei Fächer und einen großen Griff.

Artikelnummer	mm	€
664315	190x160x(H)200	14,95



425770

**GEWÜRZSTÄNDER, RECHTECKIG**

- Mattschwarz pulverbeschichtet.

Artikelnummer	mm	€
425770	205x90x(H)180	6,25



425787

**GEWÜRZSTÄNDER, RUND**

- Mattschwarz pulverbeschichtet.

Artikelnummer	mm	€
425787	ø165x(H)205	6,50



664148

**BESTECKBEHÄLTNER**

- Holzkiste mit integrierter Tafel auf zwei Seiten.  
- Die Box hat 4 Fächer.

Artikelnummer	mm	€
664148	210x150x(H)150	20,95

TISCHARTIKEL



427170

**GEWÜRZSTÄNDER, SCHWARZ**

- Mattschwarz pulverbeschichtet.

Artikelnummer	mm	€
427170	135x65x(H)200	4,25



427064

**TISCH-CADDY, SCHWARZ**

- Holzgriff.  
- Mattschwarz pulverbeschichtet.

Artikelnummer	mm	€
427064	140x105x(H)190	14,95
427057	170x130x(H)160	14,95
427040	230x100x(H)240	14,95



427040



427057



456514

### TEEBOX

- Box aus Holz in einem natürlichen hellen Farbton.
- Deckel: ein Holzrahmen mit Acrylfenster, auf Scharnieren, nach oben geöffnet.
- 12 Fächer in der Schachtel, jedes bietet Platz für 12 Teebeutel.



Artikelnummer	mm	€
456514	300x280x(H)90	36,95

570807



### TEESIEB - MIT SCHARNIERGRIFF

- Für Kräuter und Tee.
- Mit Klappgriff.



Artikelnummer	mm	€
570807	ø40x150	2,65

638101



### TEE- UND KRÄUTERSIEB

- Für Kräuter und Tee.
- Mit Drahtgriff.



Artikelnummer	mm	€
638101	ø70x225	3,20

523629



### WÜRFELZUCKERZANGE - 2 STK.



Artikelnummer	Stückzahl	mm	€
523629	2	(L)160	4,95

452714



452325

### ZUCKER-/SAHNESCHÄLCHEN

Artikelnummer	Stückzahl	mm	€
452714	6	ø65x(H)20	4,65
452325	4	ø100x(H)20	5,75



452103



### ZUCKERDOSE

- Mit Klappdeckel.



Artikelnummer	Liter	mm	€
452103	0.3	ø85x(H)80	5,35

452202



### ZUCKERDOSE

- Ohne Deckel.



Artikelnummer	Liter	mm	€
452202	0.3	ø85x(H)65	4,75





595008

**REZEPTIONSKLINGEL**

- Verchromt mit Metallfuß.



Artikelnummer	mm	€
595008	ø85x(H)57	6,50



444023

**TISCHDECKENKLAMMER - 4 STK.**



Artikelnummer	Stückzahl	mm	€
444023	4	50x10x(H)40	2,85



428511

**SERVIETTENHALTER**

- Mattsilber.



Artikelnummer	mm	€
428511	170x30x(H)70	5,25



428528

**SERVIETTENHALTER**

- Verchromter Draht.



Artikelnummer	mm	€
428528	190x190x(H)65	7,95



427163

**SERVIETTENHALTER, SCHWARZ**

- Mattschwarz pulverbeschichtet.

Artikelnummer	mm	€
427156	155x160	6,25
427163	205x210	7,75



441503

**EIERLÖFFEL - 6 STK.**

- Aus weißem ABS-Kunststoff gefertigt.



Artikelnummer	Stückzahl	€
441503	6	2,75



441466

**EIERBECHER - 6 STK.**

- Flache platzsparende Ausführung.



Artikelnummer	Stückzahl	mm	€
441466	6	ø85x(H)15	10,95



441367

**EIERBECHER - 6 STK.**

- Mit praktischem Becherfuß.



Artikelnummer	Stückzahl	mm	€
441367	6	ø50x(H)45	5,25







440704



440711



421574

Kann auch als Besteckbehälter verwendet werden



**TISCHABFALLBEHÄLTER**  
- Edelstahlbehälter, Schwarze ABS-Taumelabdeckung.

Artikelnummer	mm	€
440704	ø120x(H)165	10,95



**TISCHABFALLBEHÄLTER**  
- Mit Kunststoffdeckel und Schwenckdeckel aus Edelstahl.

Artikelnummer	mm	€
440711	ø95x(H)130	9,95



**TISCHABFALLEIMER ODER BESTECKHALTER**  
- Schwarzer Melamin-Behälter

Artikelnummer	Farbe	mm	€
421574	■ Schwarz	ø130x(H)160	9,75



513729

**ZETTELSPIESSER**

Artikelnummer	mm	€
513729	ø80x(H)150	3,55



595206

**RECHNUNGSKLEMME - 3 STK.**

- Mit praktischer Klammer zum Fixieren von beispielsweise Rechnungen oder Visitenkarten.



Artikelnummer	Stückzahl	mm	€
595206	3	152x110	14,25

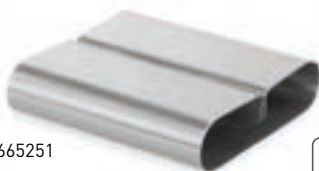

665251

**KARTENHALTER - 6 STK.**  
- Menükarten nicht im Lieferumfang inbegriffen.

Artikelnummer	Stückzahl	mm	€
665251	6	80x77x(H)18	18,75



665510

**MENÜKARTENHALTER**

Artikelnummer	mm	€
665503	ø75x(H)100	4,75
665510	ø75x(H)200	5,75



595305

**SCHILDERHALTER - 2 STK.**  
- Mit praktischer Klammer.

Artikelnummer	Stückzahl	mm	€
595305	2	ø40x(H)104	9,25





664179

664162

664155



### SPEISEKARTEN- KLEMMBRETT

- Hergestellt aus strapazierfähigem MDF mit Metall-Klemmmechanismus.
- Erhältlich in verschiedenen Größen.

Artikelnummer	mm	€
664179	125x180	1,95
664162	185x245	2,25
664155	240x330	2,50



663608



663615



663622



663639



663646



663653

### TÜRSCHILDER

- Mit Doppelklebeband.



Artikelnummer	-	mm	€
663608	Herrn	ø75	1,95
663615	Damen	ø75	1,95
663622	Toilette	ø75	1,95
663639	Rauchverbot	ø75	1,95
663646	Rollstuhl	ø75	1,95
663653	Handyverbot	ø75	1,95



663820



663806

### WANDSCHILDER RUND

- Mit Doppelklebeband.



Artikelnummer	-	mm	€
663790	Nicht rauchen	ø75	2,25
663820	Rauchen - groß	ø160	6,50
663806	Nicht rauchen - groß	ø160	6,50

663660



### TISCHSCHILD „NICHT RAUCHEN“

- Doppelseitig bedruckt.



Artikelnummer	mm	€
663660	50x35x(H)40	1,95

## TISCHNUMMERN

- Aufsteller aus Holz.
- Jedes Set beinhaltet die Nummern 1 bis 10.



Artikelnummer	-	mm	€
664322	Nummern 1-10	55x48x(H)44	14,75



664322



## TISCHSCHILD RESERVIERT

- Tischschild aus Holz.
- Mit Menüeinschub.

Artikelnummer	-	mm	€
664308	„reserved“	152x44x(H)44	2,75



664308



## TISCHSCHILD RESERVIERT - 4 STK.



Artikelnummer	-	mm	€
663691	Gereserveerd / Reservé	50x35x(H)40	7,25
663707	Reserviert	50x35x(H)40	7,25



663691

## TISCHSCHILD RESERVIERT

- Schwarz - weiß.
- Doppelseitig bedruckt.



Artikelnummer	-	mm	€
663486	réserve	130x30x(H)38	1,50
663462	reserved	130x30x(H)38	1,50
663745	gereserveerd	130x30x(H)38	1,50
663479	reserviert	130x30x(H)38	1,50

663745



663462



## TISCHNUMMERN

- Sets mit aufsteigenden Nummern.
- 12 Nummern pro Set.



Artikelnummer	-	mm	€
663844	Nummer 1-12	50x35x(H)40	11,95
663851	Nummer 13-24	50x35x(H)40	11,95
663868	Nummer 25-36	50x35x(H)40	14,75
663875	Nummer 37-48	50x35x(H)40	14,75
663882	Nummer 49-60	50x35x(H)40	14,95
663899	Nummer 61-72	50x35x(H)40	14,95



663844



## KREIDETAFELN



664025



664032



664049



664018

664001

### WANDKREIDETAFEL

- Schwarz, mit Holzrahmen.
- Inklusive Befestigungshaken.

Artikelnummer	mm	€
664025	300x400	9,95
664032	400x600	15,25
664049	600x800	27,95

### KUNDENSTOPPER KREIDETAFEL

- Schwarz, mit Holzrahmen.

Artikelnummer	mm	€
664001	500x450x(H)850	72,50
664018	700x600x(H)1200	159,50



664100



664117

### KUNDENSTOPPER KREIDETAFEL

- Schwarz, mit dunkelgrünem Stahlrahmen.

Artikelnummer	mm	€
664100	700x500x(H)1100	124,50

### KUNDENSTOPPER KREIDETAFEL

- Schwarz, mit dunkelgrünem Stahlrahmen.

Artikelnummer	mm	€
664117	500x550x(H)850	92,50



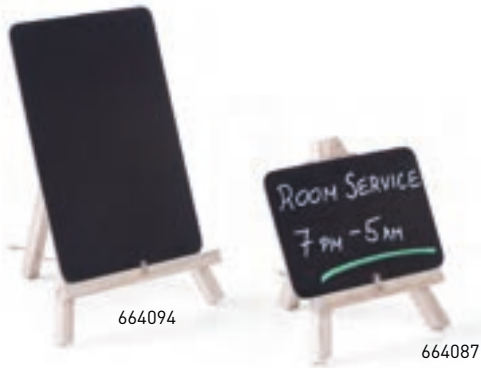

**TISCHKREIDETAFELN - 2 STK.**  
– Schwarz, mit Holzständer.

Artikelnummer	Stückzahl	mm	€
664087	2	148x130x(H)120	11,25
664094	2	210x190x(H)150	13,95



**TISCHKREIDETAFELN - 2 STK.**  
– Schwarz, mit Holzfuß.

Artikelnummer	Stückzahl	mm	€
664056	2	150x50x(H)230	6,95
664063	2	210x50x(H)320	10,50

664124



**KREIDETAFEL MIT STANDFUSS**  
– Großformatige Kreidetafel mit Holzrahmen.

– Inklusive praktisch zusammenklappbarem Standfuß. 664131

Artikelnummer	mm	€
664124	300x400	6,95
664131	400x600	11,75

664070



**KREIDETAFEL MIT STAFFELEI**  
– Schwarz, mit Holzstaffelei.

Artikelnummer	mm	€
664070	220x210x(H)360	11,50



664278

**KREIDEMARKER 3 MM**

– 8 Stifte mit runder Spitze, Strichstärke von 3 mm.

Artikelnummer	-	€
664278	Marker 1x weiß, 1x rot, 1x blau, 1x grün, 1x gelb, 1x violett, 1x orange und 1x pink	10,95



664209

**KREIDEMARKER 6 MM**

– Mit schräger Spitze, Strichstärke von 2 bis 6 mm.

Artikelnummer	-	€
664292	2x weiß, 1x rosa, 1x gelb, 1x bronze	10,95
664216	1x pink, 1x grün, 1x blau, 2x weiß	10,95
664209	5x weiß	10,95

664339



**KREIDEMARKER 15 MM**

– Mit breiter, flacher Spitze, Strichstärke 15 mm.

Artikelnummer	-	€
664339	1x weiß, 1x orange, 1x gelb	10,95
664223	3x weiß	10,95

664223



664285

**KREIDEMARKER 1 MM**

– 6 Stifte mit runder Spitze, Strichstärke von 1 mm.

Artikelnummer	-	€
664285	3x weiß, 1x rosa, 1x gelb, 1x bronze	10,95

## ASCHENBECHER & ASCHESAMMLER

440605



### ASCHENBECHER MIT ASCHEBEHÄLTER

Artikelnummer	mm	€
440605	ø140x(H)40	4,35

569757



### ASCHENBECHER

- Schwarzes Melamin.  
- Geeignet auch für den Gebrauch im Freien.

Artikelnummer	mm	€
569757	ø146x(H)60	7,25

440407



### ASCHENBECHER MIT DECKEL - 3 STK.

Artikelnummer	Stückzahl	mm	€
440407	1	ø90x(H)28	3,50
440490	3	ø90x(H)28	8,95

440803



### ASCHENBECHER

Artikelnummer	mm	€
440803	ø80x(H)30	4,75
440858	ø100x(H)30	5,50
440902	ø120x(H)30	6,95

440001



### ASCHENBECHER MIT RINNE

Artikelnummer	mm	€
440001	ø140x(H)30	2,25
440100	ø160x(H)30	2,95

440872



### ASCHENBECHER

Artikelnummer	mm	€
440872	ø80x(H)30	2,55
440865	ø100x(H)30	3,45

440230



### ASCHENBECHER, SCHWARZ

- Edelstahl, außen mattschwarz lackiert.  
- Mit abnehmbarem Deckel.

Artikelnummer	mm	€
440230	ø105x(H)58	5,95



440209



### DRÜCKASCHENBECHER

Artikelnummer	mm	€
440209	ø90x(H)45	5,25



### ASCHESAMMLER

- Mit Klappdeckel.  
- Für feuersichere Entleerung von Aschenbechern.

Artikelnummer	mm	€
440506	202x170x(H)91	21,75

440506





440216

### ASCHENBECHER ZUR WANDMONTAGE

- Sehr robuste Ausführung, einfach an Wänden und Masten zu montieren.
- Leicht zu entleeren durch den Boden, der mit einem Schlüssel geöffnet und geschlossen werden kann.

Artikelnummer	mm	€
440216	ø75x(H)460	82,50



440223

### STANDASCHENBECHER SÄULENMODELL

- Sehr robuste Ausführung, kann auf dem Boden montiert oder frei aufgestellt werden.
- Leicht zu entleeren, der obere Teil kann mit einem Schlüssel entriegelt und anschließend entleert werden.
- Die Basis hat Ø 170 mm, die Stange Ø 75 mm.

Artikelnummer	mm	€
440223	ø170x(H)920	132,50



ø200 mm

691380

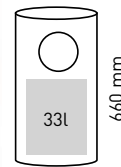

ø240 mm

691397



### MÜLLEIMER STANDMODELL MIT ASCHENBECHER

- Gehäuse aus Edelstahl.
- Polierte Oberfläche.
- Abnehmbarer Aschenbecher über dem Behälter zur einfachen Reinigung und Entleerung des Behälters.
- Behälteröffnung Ø 135 mm.
- Rutschfester Gummiboden zur Erhöhung der Behälterstabilität und zum Schutz des Bodens vor Kratzern.

Artikelnummer	Liter	mm	€
691380	15	ø200x(H)700	49,50

### MÜLLEIMER STANDMODELL MIT ASCHENBECHER

- Gehäuse aus Edelstahl.
- Polierte Außenfläche.
- Abnehmbarer Aschenbecher mit Gitterrost, der über den Behälter gelegt wird, um die Reinigung und Entleerung des Behälters zu erleichtern.
- Behälteröffnung Ø 135 mm.
- Rutschfester Gummiboden zur Erhöhung der Behälterstabilität und zum Schutz des Bodens vor Kratzern.

Artikelnummer	Liter	mm	€
691397	33	ø240x(H)660	98,50





design by  
Robert Bronwasser



**NEW**



470411

**UNIQ CHAFING DISH**

- Stilvolles und funktionales Design des niederländischen Designers Robert Bronwasser.
- Gehäuse aus hochtemperaturbeständigem Polypropylen.
- Herausnehmbarer GN1/1 Behälter (H)100 mm aus AISI 304 Edelstahl, einfach zu reinigen.
- Heizelement aus Edelstahl AISI 304, das für eine effiziente Wärmeübertragung in den Wasserbehälter sorgt.
- Gehärteter Glasdeckel mit isoliertem Griff, Pfannenkerbe und Aluminiumscharnier.
- Das Design des zweiteiligen Deckels reduziert den Wärmeverlust durch Öffnen des selbigen und sorgt so für optimale hygienische Bedingungen.
- Integrierter Kartenhalter am Deckel für Produktnamenskarten.
- Das Schräkantendesign des Deckels leitet das Kondenswasser direkt zurück in den Behälter.
- Das Sensormodul erinnert den Benutzer daran, wenn es an der Zeit ist, den Wasserbehälter nachzufüllen, und verhindert so ein Trockenkochen.
- Digitales Bedienfeld mit Anzeige der Arbeitszeit, der eingestellten Temperatur und der tatsächlichen Temperatur.
- Die letzte Temperatureinstellung wird im Speicher gespeichert und jedes Mal ausgewählt, wenn die Stromversorgung eingeschaltet wird.
- Die Temperatur kann von 35 bis 85 °C in Schritten von 1° eingestellt werden.
- Der Wasserbehälter verfügt über eine Maximalfülllinie bei ±4 Litern.
- Nicht zum Kochen bestimmt, nur zum Warmhalten.



Spezielle Konstruktion des Deckels leitet Kondenswasser zurück in den Behälter



Display zeigt die Gesamtbetriebszeit an

Artikelnummer	Farbe	V	W	mm	€
470411	Schwarz	230	700	607x402x(H)250	<b>189,50</b>
470428	Weiß	230	700	607x402x(H)250	<b>189,50</b>
470435	Grün	230	700	607x402x(H)250	<b>189,50</b>

BUFFET



470435



470428





design by  
Robert Bronwasser



**NEW**



860526

### UNIQ SUPPENKESSEL

- Stilvolles und funktionales Design des niederländischen Designers Robert Bronwasser.
- Gehäuse aus hochtemperaturbeständigem Polypropylen.
- Herausnehmbarer und leicht zu reinigender 8-Liter-Suppenbehälter aus Edelstahl AISI 304.
- Heizelement aus Edelstahl AISI 304, das für eine effiziente Wärmeübertragung in den Wasserbehälter gegeben wird.
- Gehärteter Glasdeckel mit isoliertem Griff, Löffelaussparung und Aluminiumscharnier.
- Die Unterteilung des Deckels in zwei Teile reduziert den Wärmeverlust bei dessen Öffnen und sorgt so für optimale hygienische Bedingungen.
- Integrierter Kartenhalter am Deckel für die Speisenbezeichnungen.
- Schräkantendesign des Deckels, das Kondenswasser direkt zurück in den Behälter leitet.
- Das empfindliche Wassersensormodul erinnert den Benutzer daran, wann es Zeit ist, den Wasserbehälter nachzufüllen und verhindert so ein Trockensieden.
- Digitales Bedienfeld mit Anzeige der Arbeitszeit, der eingestellten Temperatur und der tatsächlichen Temperatur.
- Die letzte Temperatureinstellung wird im Gerät gespeichert und jedes Mal ausgewählt, wenn die Stromversorgung wieder aufgenommen wird.
- Die Temperatur kann von 35 bis 85°C in Schritten von 1°C eingestellt werden.
- Der Wasserbehälter ist mit einer Maximalfülllinie bei ±1,5 Litern ausgestattet.
- Nicht zum Kochen, sondern lediglich zum Warmhalten bestimmt.

Integrierter Kartenhalter



Spezielle Konstruktion des Deckels leitet Kondenswasser zurück in den Behälter



Display zeigt die Gesamtbetriebszeit an

Artikelnummer	Farbe	V	W	mm	€
860526	Schwarz	230	500	ø366x(H)325	149,50
860533	Weiß	230	500	ø366x(H)325	149,50
860540	Grün	230	500	ø366x(H)325	149,50



860540



860533



## SUPPENKESSEL



Kartenhalter  
am Deckel

Deckel mit  
Griff und  
Löffelaussparung

Digitales Bedienungs-  
feld mit wechselnder  
Displayanzeige zwischen  
eingestellter  
Temperatur und tatsächlicher  
Temperatur.

Thermostat regelbar von 65 °C  
bis 95 °C in 1 °C-Schritten.



Mit Trockenkochschutz und  
Alarmfunktion  
bei niedrigem Wasserstand.



860502

### SUPPENKESSEL

- Die verbesserte Isolierung reduziert den Energieverbrauch und hält den Korpus kühl.
- Diese Eigenschaften können den Energieverbrauch um bis zu 30% reduzieren.
- Mit abnehmbarem Polycarbonat-Deckel.
- Deckel mit eingelassenem Griff und Löffelaussparung.
- Mit Trockenkochschutz und Alarmfunktion bei niedrigem Wasserstand.
- Aluminium-Wasserwanne für bestmöglichen Wärmetransfer.
- Suppentopf aus hochwertigen Edelstahl 18/8.
- Polypropylen-Gehäuse.
- Leicht entnehmbarer Suppentopf.
- Ideal zur Verwendung bei Buffets.

Artikelnummer	Liter	V	W	mm	€
860502	8	230	450	ø370x(H)300	89,50

### SUPPENTOPF FÜR ELEKTRISCHEN SUPPENKESSEL

- Topf zur Verwendung mit dem HENDI-Suppenkessel mit der Artikelnummer 860502.
- Aus rostfreiem Edelstahl gefertigt und daher leicht zu reinigen.

Artikelnummer	mm	€
926574	ø280x(H)200	27,50



860083

### SUPPENKESSEL

- 8 Liter.
- Schwarz beschichtet.
- Innentopf aus Edelstahl mit Klappdeckel.
- Mit Energieregulierung.
- Besonders geeignet für Buffets.
- Inklusive Produktschilder magnetisch.



Artikelnummer	Liter	V	W	mm	€
860083	8	230	435	ø340x(H)360	89,50

BUFFET





204825

#### CHAFING DISH TELLANO, ELEKTRISCH

- Gastronorm 1/1.
- Wasserbad aus hitzebeständigem Polypropylen.
- Stufenlos einstellbar bis 85°C.
- Ein-/Ausschalter, Kontrollleuchte.
- Sehr leises Betriebsgeräusch.
- Inkl. GN 1/1 Lebensmittelpfanne 65 mm tief.
- Geeignet für Gastronorm Behälter bis zu 100 mm tief.



Artikelnummer	Liter	V	W	mm	€
204825	9	230	900	573x348x(H)284	125,00



204900

#### CHAFING DISH POLLINA, ELEKTRISCH

- Gastronorm 1/1.
- Stufenlos einstellbar bis 85°C.
- Mit Deckelhalter.
- Ein-/Ausschalter, Kontrollleuchte.
- Inkl. GN 1/1 Lebensmittelpfanne 65 mm tief.
- Geeignet für Gastronorm Behälter bis zu 100 mm tief.



Artikelnummer	Liter	V	W	mm	€
204900	9	230	850	615x355x(H)280	142,50



204832

#### CHAFING DISH TESINO, ELEKTRISCH

- Wasserbad aus hitzebeständigem Polypropylen.
- Stufenlos einstellbar bis 85°C.
- Sehr leises Betriebsgeräusch.
- Ein-/Ausschalter, Kontrollleuchte.
- Inkl. Lebensmittelbehälter 6,8 L.



Artikelnummer	Liter	V	W	mm	€
204832	6,8	230	500	ø405x(H)248	98,50





475904

18/0  
stainless steel**CHAFING DISH GASTRONORM 1/1**

- Model Economic.
- Mit hochglanzpoliertem, einsteckbarem Deckel.
- Inkl. Brennpastenbehältern und einer GN 1/1 Lebensmittelpfanne 65 mm tief.
- Geeignet für Gastronorm-Behälter mit bis zu 65 mm Tiefe.

Artikelnummer	Stückzahl	Liter	mm	€
472613	2	9	600x358x(H)295	125,00
475904	1	9	600x358x(H)295	69,50



475201

**CHAFING DISH GASTRONORM 1/2**

- Model Economic.
- Mit hochglanzpoliertem, einsteckbarem Deckel.
- Mit einem Brennpastenbehälter und einer GN 1/2 Lebensmittelpfanne 65 mm tief.
- Geeignet für Gastronorm Behälter bis 65 mm tief.

Artikelnummer	Liter	mm	€
475201	4.5	385x295x(H)310	56,50

18/0  
stainless steel

470619

**CHAFING DISH - RUND**

- Mit Glasdeckel, Brennpastenbehälter und Lebensmittelpfanne aus Edelstahl ausgestattet.

Artikelnummer	Liter	mm	€
470619	3.5	ø390x(H)270	52,50

S.S. 18/0  
stainless steel stainless steel

472507

**SUPPENWÄRMER**

- Modell Economic mit einem Brennpastenbehälter und Suppentopf mit Deckel aus Edelstahl.

Artikelnummer	Liter	mm	€
472507	8	ø370x(H)325	62,50

S.S.  
stainless steel



### CHAFING DISH GASTRONORM 1/1

- Model Fiora.
- Mit hochglanzpoliertem, einsteckbarem Deckel.
- Mit zwei Brennpastenbehältern und einem GN 1/1 Behälter 65 mm tief.
- Geeignet für Gastronorm Behälter bis zu 100 mm tief.

Artikelnummer	Liter	mm	€
471005	9	585x385x(H)315	67,50

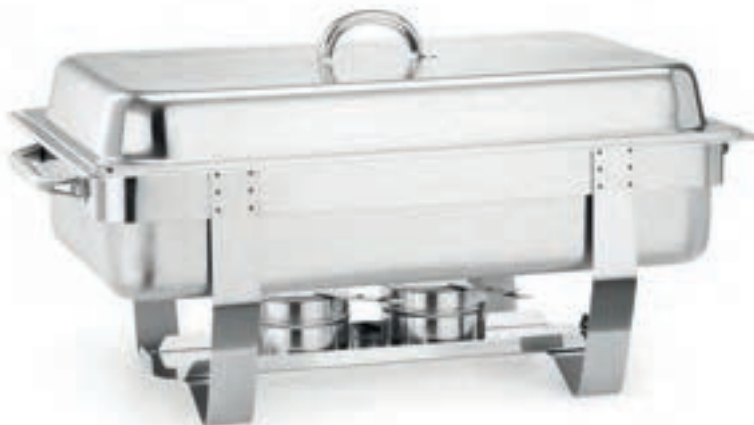

471005



470190



### LEBENSMITTELPFANNE GN 1/1 ZWEIFEILT

- Zweigeteilt mit jeweils 3,75 Liter.

Artikelnummer	Liter	mm	€
470190	7.5	530x325x(H)65	17,95



470909

470909

470930



### BAIN-MARIE-TOPF

- Passt ideal zum HENDI-Artikel mit der Nummer 470930 und ist auch für Thermosystem Bain-Maries (Art.-Nr.: 201107, 201206) geeignet.
- Hergestellt aus rostfreiem Edelstahl.
- Deckel mit einem komfortablen Griff ausgestattet.

Artikelnummer	mm	€
470909	ø220x(H)190	21,95

### AUFSATZADAPTER FÜR 2 BAIN-MARIE TÖPFE

- Geeignet für 2 HENDI Bain-Marie-Töpfe mit der Artikelnummer 470909.
- Hergestellt aus rostfreiem Edelstahl.
- Passt zu allen GN 1/1 Chafing Dishes.

Artikelnummer	mm	€
470930	Aufsatz 530x325x(H)30	22,95



471050



### CHAFING DISH, SET

- Bestehend aus: Chafing Dish "Fiora" 471005, 2 zusätzliche GN Behälter 1/2 65 mm tief und 3 zusätzliche GN Behälter 1/3 65 mm tief.

Artikelnummer	mm	€
471050	585x385x(H)315	92,50



## CHAFING DISHES PROFI LINE



- Ideal für Buffets und Catering.
- Durch die Verwendung von hochwertigen Materialien und dem schönen Finish, eignen sich diese Chafing Dishes zum stilvollen Präsentieren ihrer Speisen.
- Die Chafing Dishes und das Zubehör sind aus langlebigem Edelstahl gefertigt.



470251



470275

### CHAFING DISH GN 1/1, SATINIERT

- Der Deckel ist mit einer Reibungsbremse ausgestattet.
- Dadurch verbleibt der Deckel in der gewünschten Stellung.
- Um die Reinigung zu erleichtern, kann der Deckel abgenommen werden.
- Inklusive zwei Brennpastenbehälter, einer Lebensmittelpfanne GN 1/1 65 mm und einem herausnehmbaren Wasserbehälter.

Artikelnummer	Liter	mm	€
470251	9	570x430x(H)290	149,50

### CHAFING DISH GN 2/3, SATINIERT

- Der Deckel ist mit einer Reibungsbremse ausgestattet.
- Dadurch verbleibt der Deckel in der gewünschten Stellung.
- Um die Reinigung zu erleichtern, kann der Deckel abgenommen werden.
- Inklusive zwei Brennpastenbehälter, einer Lebensmittelpfanne GN 2/3 65 mm und einem herausnehmbaren Wasserbehälter.

Artikelnummer	Liter	mm	€
470275	6	395x430x(H)290	122,50



470268



470282

### CHAFING DISH GN 1/2, SATINIERT

- Der Deckel ist mit einer Reibungsbremse ausgestattet.
- Dadurch verbleibt der Deckel in der gewünschten Stellung.
- Um die Reinigung zu erleichtern, kann der Deckel abgenommen werden.
- Inklusive zwei Brennpastenbehälter, einer Lebensmittelpfanne GN 1/2 65 mm und einem herausnehmbaren Wasserbehälter.

Artikelnummer	Liter	mm	€
470268	4	365x370x(H)280	107,50

### CHAFING DISH RUND, SATINIERT

- Der Deckel ist mit einer Reibungsbremse ausgestattet.
- Dadurch verbleibt der Deckel in der gewünschten Stellung.
- Um die Reinigung zu erleichtern, kann der Deckel abgenommen werden.
- Inklusive Brennpastenbehälter, einer Lebensmittelpfanne 65 mm tief und einem herausnehmbaren Wasserbehälter.

Artikelnummer	Liter	mm	€
470282	6	465x420x(H)320	125,00





470213

### CHAFING DISH GN 1/1, SPIEGELGLANZ

- Der Deckel ist mit einer Reibungsbremse ausgestattet.
- Dadurch verbleibt der Deckel in der gewünschten Stellung.
- Um die Reinigung zu erleichtern, kann der Deckel abgenommen werden.
- Inklusive zwei Brennpastenbehälter, einer Lebensmittelpfanne GN 1/1 65 mm und einem herausnehmbaren Wasserbehälter.

Artikelnummer	Liter	mm	€
470213	9	570x405x(H)320	159,50

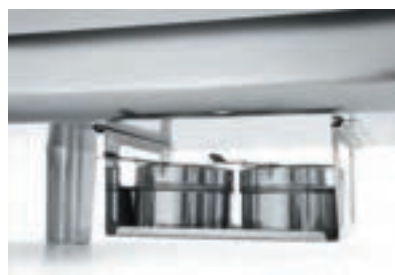

470237

### CHAFING DISH GN 2/3, SPIEGELGLANZ

- Der Deckel ist mit einer Reibungsbremse ausgestattet.
- Dadurch verbleibt der Deckel in der gewünschten Stellung.
- Um die Reinigung zu erleichtern, kann der Deckel abgenommen werden.
- Inklusive zwei Brennpastenbehälter, einer Lebensmittelpfanne GN 2/3 65 mm und einem herausnehmbaren Wasserbehälter.

Artikelnummer	Liter	mm	€
470237	6	395x405x(H)320	142,50



470220

### CHAFING DISH GN 1/2, SPIEGELGLANZ

- Der Deckel ist mit einer Reibungsbremse ausgestattet.
- Dadurch verbleibt der Deckel in der gewünschten Stellung.
- Um die Reinigung zu erleichtern, kann der Deckel abgenommen werden.
- Inklusive zwei Brennpastenbehälter, einer Lebensmittelpfanne GN 1/2 65 mm und einem herausnehmbaren Wasserbehälter.

Artikelnummer	Liter	mm	€
470220	4	365x345x(H)345	129,50



470244

### SUPPEN CHAFING DISH, SPIEGELGLANZ

- Der runde Suppenbehälter wird in eine große Wasserpfanne gestellt.
- Diese gibt viel Wärme ab und Ihre Suppe bleibt lange auf Serviertemperatur.
- Der Suppenbehälter hat 2 Griffe.
- Der Deckel hat eine praktische Löffelaussparung.

Artikelnummer	Liter	mm	€
470244	10	ø420x(H)380	142,50





470206



809709



18/0  
stainless steel

### CHAFING DISH ROLLTOP GASTRONORM 1/1

- Model Rental-Top.
- Solides Untergestell, mit hochglanzpoliertem Rolltop-Deckel (18/0).
- Mit zwei Brennpastenbehältern und einer GN 1/1 Lebensmittelpfanne 65 mm tief.
- Befestigungsbolzen für das elektrische Heizelement Artikel Nummer 809709.
- Geeignet für Gastronorm Behälter bis zu 100 mm tief.

Artikelnummer	Liter	mm	€
470206	9	590x340x(H)400	129,50

### CHAFING DISH-HEIZELEMENT

- Die Heizung verfügt über eine einzelne und stabile Leistungspegelleistung (sie hat keine Temperaturregelfunktion).
- Nicht zum Kochen bestimmt, nur zum Warmhalten.
- Auch geeignet für die HENDI Rolltop-Chafing-Schale GN 1/1 (Artikelnummer 470206) und alle anderen GN 1/1 Chafing Dishes, wenn die Wasserwanne mit Schrauben ausgestattet ist.

Artikelnummer	V	W	mm	€
809709	230	380	300x200x(H)19	64,50



470305

S.S.  
stainless steel

### CHAFING DISH ROLLTOP GASTRONORM 1/1

- Eleganter Buffet Chafing Dish.
- Mit patentiertem extra leisem Öffnungsmechanismus.
- Der Rolltop Deckel läßt sich auf bis zu 180° Grad öffnen.
- Möglichkeit zur Anbringung eines elektrischen Heizelements.
- Das Set beinhaltet 2 Brennpastenbehälter und eine GN 1/1 Lebensmittelpfanne 65 mm tief.
- Hochglanzpolierter Edelstahl.
- Rahmen 2,3mm, Deckel 1,2 mm.

Artikelnummer	Liter	mm	€
470305	9	660x490x(H)460	179,50



470312

S.S.  
stainless steel

### CHAFING DISH ROLLTOP - RUND

- Eleganter Buffet Chafing Dish.
- Mit patentiertem extra leisem Öffnungsmechanismus.
- Der Rolltop Deckel lässt sich auf bis zu 180° Grad öffnen.
- Das Set beinhaltet 1 Brennpastenbehälter und eine Lebensmittelpfanne Ø 390x(H)60 mm.
- Hochglanzpolierter Edelstahl.
- Rahmen 2,3 mm, Deckel 1,2 mm.

Artikelnummer	Liter	mm	€
470312	5.6	510x540x(H)480	139,50





## WARMHALTEPLATTE INDUKTION KITCHEN LINE

- Einzigartige Warmhalteplatte mit einer rechteckigen Induktionsspule, die es ermöglicht, gleichzeitig mehrere Behälter warmzuhalten und trotzdem volle Flexibilität in Sachen Platzierung bietet.
- Leistung 11-stufig mittels Drehknopfgler einstellbar.
- Temperaturbereich: 40-100°C.
- Ausgestattet mit elektronischem Überhitzungsschutz.
- Maximale Belastung: 15 kg.

Artikelnummer	V	W	mm	€
239384	230	800	460x315x(H)62	147,50



Geeignet für eine Pfanne  
oder einen Behälter GN 1/2

800 W  
230 V

239384

## CHAFING DISH BRENNER

- Elektrische Heizung zum Einsatz in herkömmliche Brennpastenbehälter Ausschließlich bei Chafing Dish Modellen mit flachem Boden zu verwenden ohne Aufbearbeitung für Heizelemente benötigt.
- Geeignet für HENDI Chafing Dishes 470008, 475201, 470206 und 471005

Artikelnummer	V	W	mm	€
809600	230	500	ø130x(H)100	52,50



809600

## SPEISEWÄRMER 2 TEELICHTER

- Gestell und Griffe aus Edelstahl.
- Eloxierte Aluminiumplatte kratzfest.
- 2 Teelichthalter inklusive.



Artikelnummer	mm	€
463000	330x180x(H)65	38,50



463000

## SPEISEWÄRMER 3 TEELICHTER

- Gestell und Griffe aus Edelstahl.
- Eloxierte Aluminiumplatte kratzfest.
- 3 Teelichthalter inklusive.



Artikelnummer	mm	€
463109	450x180x(H)65	44,50



463109

## TEELICHTHALTER



Artikelnummer	mm	€
464809	ø46x(H)20	1,00



464809

## GASANZÜNDER - 2 STK.

- Einfach nachfüllbar.
- Wird leer geliefert.

Artikelnummer	Stückzahl	mm	€
198124	2	(L)230	7,95



198124



## CHAFING DISH BRENNPASTE

- Chafing Dish Brennpaste wird aus natürlichem Ethanolalkohol hergestellt und mit Wasser und einem Verdickungsmittel vermischt, um sie fest bzw. gelartig zu machen.
- HENDI Chafing Dish Brennpaste wird künstlich hergestellt, um so bitter zu schmecken, dass es unmöglich ist, sie zu schlucken.
- Um Chafing Dish Brennpaste sicher und effizient zu erwärmen, empfehlen wir, die Brennpasten in die dafür vorgesehenen Behälter zu geben.
- Die Heizkapazität ist im gesamten Bereich gleich, während die Heizrate von der Größe der Flamme abhängt, die durch die Öffnung des Brennpastenbehälter-Deckels bestimmt wird.
- Alle HENDI Chafing Dishes sind ruß- und geruchlos.
- Kartuschen und Dosen, die ohne Brennpastenbehälter verwendet werden, werden während des Gebrauchs sehr heiß, was zu einem erheblichen Verbrennungsrisiko führt. Verbrennungsgefahr!
- Brennpastenbehälter sind im Lieferumfang enthalten und auch separat erhältlich.
- Lesen Sie vor der Verwendung immer die Produktanweisungen.
- Stellen Sie sicher, dass sich keine offenen Flammen oder heißen Gegenstände in der Nähe befinden, wenn Sie mit Chafing Dish Brennpasten hantieren.
- Aus dem Behälter kann leicht entflammbarer Dampf entweichen.
- Achten Sie darauf, dass kein Wasser (zB durch Kondensation) in die Brennpaste tropft. Dies kann zu gefährlichen Brennpasten-Spritzern führen und eine akute Verbrennungsgefahr darstellen.
- Zünden Sie die Brennpaste erst an, nachdem Sie die Dose in den Behältern platziert haben.
- Die Flammen sind fast vollständig blau, was sie im Licht sehr schwer zu sehen macht - deshalb ist besondere Vorsicht geboten.
- Löschen Sie die Brennpaste nur, indem Sie den Deckel des Behälters schließen.
- Nachfüllen: Stellen Sie immer sicher, dass Dose und Halterung vollständig abgekühlt sind.
- Entfernen Sie die Dose aus der Brennpastehalterung, um die Dose nachzufüllen.
- Lagerung: In geschlossenen Behältern und an einem dunklen und gut belüfteten Ort unter 20°C.
- Um größere Mengen an Brennpaste zu lagern, konsultieren Sie bitte Ihre lokalen Behörden und Vorschriften.
- Wenn die obigen Anweisungen befolgt werden, ist das Unfallrisiko minimal.
- Im Falle eines Brandes: Verwenden Sie eine Branddecke (oder eine große, nasse Decke), um dem Feuer Sauerstoff zu entziehen und es so zu löschen.
- Im Falle eines Brandes an Kleidung/Körper: Verwenden Sie eine Löschdecke oder einen Pulver-/CO<sub>2</sub>-Feuerlöscher.
- Versuchen Sie niemals, das Feuer mit einem kleinen Handtuch zu löschen, da dies die Brennpaste und somit auch die Flammen lediglich verbreiten würde! Halten Sie den Körper nach dem Löschen des Feuers 15 Minuten oder bis zum Eintreffen medizinischer Hilfe kühl.
- Lassen Sie die Kleidung an Ort und Stelle liegen.
- Suchen Sie immer sofort ärztliche Hilfe auf.

### Vorteile:

- + Enthält kein giftiges Methanol.
- + Sicherer Gebrauch in Innenräumen.
- + Keine giftigen Dämpfe oder schlechten Gerüche.

194355



## CHAFING DISH BRENNPASTE

- 200g Dose für Chafing Dish.
- Brenndauer: ± 3 Stunden.
- Palette: 50x 194355, 140x 194300.

Artikelnummer	Stückzahl	€
194362	12	16,25
194300	24	29,95
194355	72	85,00



## CHAFING DISH BRENNSTOFF



195109



195505



190401

### CHAFING DISH BRENNPASTE - FLASCHE

- In der praktischen 1-Liter-Flasche.

Artikelnummer	Bestelleinheit	€
195109	12	3,75

### CHAFING DISH BRENNPASTE

- Kanister 5 Liter.

Artikelnummer	Bestelleinheit	€
195505	4	17,25

### CHAFING DISH BRENNPASTE EIMER

- Eimer 4 Kilo.

Artikelnummer	Bestelleinheit	€
190401	3	17,25



470527



### BRENNPASTENBEHÄLTER - 2 STK.

Artikelnummer	Stückzahl	mm	€
470527	2	ø90x(H)60	11,50



195604

### DOSIERPUMPE FÜR BRENNPASTE

- Geeignet u.a. für Brennpaste 195505.

Artikelnummer	mm	€
195604	(L)280	18,95



190036

### BRENNPASTE FÜR BRENNPASTENBEHÄLTER - 3 STK.

- Zum Beispiel für Fondue, Steingrillplatten und Speisewärmer (Rechaud) geeignet.

- 80g Aluminiumschale. Brenndauer: ± 2 Stunden.

- Zur Verwendung mit Brennpastenbehälter 111420.

Artikelnummer	Stückzahl	€
190036	3	3,25



111420

### BRENNPASTENBEHÄLTER - 2 STK.

- Geeignet zB für Fondue-Brennpaste.



Artikelnummer	Stückzahl	mm	€
111420	2	ø92x(H)40	9,95

## FLÜSSIGBRENNSTOFF MIT DOCHT

- HENDI Dose mit Docht, 100% Diethylenglykolbasis.
- Inhalt verbrennt komplett.
- Brennt ruß- und geruchlos.
- Der spezielle Docht garantiert eine optimale und gleichmäßige Abbrenntemperatur.
- Verstellbare Dochthöhe.
- Gehäuse wird nicht heiß, daher sind keine Brennpastenbehälter nötig.
- Gleichbleibende Flammenhöhe und -temperatur während des Abbrennprozesses.
- Box 12x6 Dosen.
- Durch die spezielle Abdeckung kann man die gleiche Dose mehrmals verwenden, einlagern und sicher transportieren.



Brenndauer  
± 4 Stunden

193761



Brenndauer  
± 6 Stunden

193716

## FLÜSSIGBRENNSTOFF MIT DOCHT

Artikelnummer	-	Stückzahl	Gewicht (kg)	Bestelleinheit	€
193761	Brenndauer ± 4 Stunden	6	0.145	4	10,95
193952	Brenndauer ± 4 Stunden	24	0.145	1	40,95
193716	Brenndauer ± 6 Stunden	6	0.2	4	11,95
193938	Brenndauer ± 6 Stunden	24	0.2	1	43,95
193679	Brenndauer ± 8 Stunden	24	0.25	1	46,95

Einstellbare  
Dochtlänge

Dank der Verschlusskappe  
mehrmals verwendbar

Dose überhitzt nicht  
und tropft nicht beim  
Löschen der Flamme



## SCHOKOLADENBRUNNEN

- Aus Edelstahl.
- Mit Warmhaltefunktion, die Temperatur kann auf bis zu 150°C eingestellt werden.
- Minimale Schokoladenkapazität: 1 kg.
- Maximale Schokoladenkapazität: 8 kg.
- Mit separatem Schalter für Motor und Heizelement.



Video ansehen



Schokoladenbrunnen mit 3 Ebenen

Schokoladenbrunnen mit 5 Ebenen

Schokoladenbrunnen mit 6 Ebenen

	Schokoladenbrunnen mit 3 Ebenen	Schokoladenbrunnen mit 5 Ebenen	Schokoladenbrunnen mit 6 Ebenen
Artikelnummer	274101	274156	274163
Temperaturkontrolle	45°C	110°C	150°C
Min. Schokoladekapazität	1 kg	2,5 kg	2,5 kg
Max. Schokoladekapazität	1,5 kg	6 kg	8 kg
Maße	ø210x(H)390	ø330x(H)700	ø370x(H)840
Leistung/Spannung	170 W/230 V	265 W/230 V	300 W/230 V
€	59,95	425,00	625,00



## SCHÖPF- UND SERVIERLÖFFEL BUFFET SUPREME



529089

529096

529058

529065

529072

### SERVIERLÖFFEL

Artikelnummer	mm	€
529058	305x60	7,35
529065	321x71	7,35

### SERVIERLÖFFEL GESCHLITZT

Artikelnummer	mm	€
529072	321x71	7,50

### SUPPENLÖFFEL

Artikelnummer	Liter	mm	€
529089	0.05	270x69	8,50
529096	0.09	308x85	10,50

## CHAFING DISH SERVIER- UND VORLEGEBESTECK

- Mit Polypropylengriff.



529003

529010

529300

529201

529041

529102

529409

### SUPPENKELLE

Artikelnummer	Liter	mm	€
529003	0.09	335x90	7,95
529010	0.11	300x80	7,25

### SCHAUMLÖFFEL

Artikelnummer	mm	€
529201	345x75	6,25

### SERVIERLÖFFEL

Artikelnummer	mm	€
529300	350x75	6,25

### SCHAUMLÖFFEL, RUND

Artikelnummer	mm	€
529041	370x105	7,25

### TRANCHIERGABEL

Artikelnummer	mm	€
529102	345x32	5,75

### WENDER

Artikelnummer	mm	€
529409	355x80	6,65



### LÖFFELHALTER

Artikelnummer	mm	€
722107	115x270x(H)45	7,95



722107



## SCHÖPF- UND SERVIERLÖFFEL, HITZEBESTÄNDIG



563908

564004

563502

563557

563700

563755

### SALATLÖFFEL

Artikelnummer	mm	€
563908	305x65	3,05

### SALATGABEL

Artikelnummer	mm	€
564004	305x65	3,05

### SOSENLÖFFEL

Artikelnummer	Farbe	Liter	mm	€
563502	□ Weiß	0.07	235x75	3,05
563557	■ Schwarz	0.07	235x75	3,05
563700	□ Weiß	0.14	300x93	3,30
563755	■ Schwarz	0.14	300x93	3,30



564103

564158

564202

564400

564455

563632

563649

### SALATLÖFFEL

Artikelnummer	Farbe	mm	€
564158	■ Schwarz	235x55	1,45
564202	□ Transparent	235x55	1,45
564103	□ Weiß	235x55	1,45

### SALATLÖFFEL

Artikelnummer	Farbe	mm	€
564455	■ Schwarz	335x90	2,35
564400	□ Weiß	335x90	2,35

### SOSENLÖFFEL

Artikelnummer	Farbe	Liter	mm	€
563649	■ Schwarz	0.03	180x70	1,55
563632	■ Elfenbein	0.03	180x70	1,55



## SERVIERZANGEN

657607



657621



657669



### SERVIERZANGE

Artikelnummer	Farbe	mm	€
657621	Transparent	(L)230	3,10
657607	Schwarz	(L)230	3,10



### SERVIERZANGE

Artikelnummer	Farbe	mm	€
657669	Schwarz	(L)250	3,25
657676	Schwarz	(L)300	3,40

171622



171608



### GEBÄCKZANGE

Artikelnummer	mm	€
171622	(L)280	3,95
171608	(L)220	3,50

171615



### GEBÄCKZANGE - Muschelförmig.

Artikelnummer	mm	€
171615	(L)220	4,50

BUFFET



523018



523315



523216



### GEBÄCKZANGE

Artikelnummer	mm	€
523018	(L)215	3,50



### SALATZANGE

Artikelnummer	mm	€
523315	(L)212	3,50



### SPAGHETTIZANGE

Artikelnummer	mm	€
523216	(L)200	3,75





261309



261347



261354



### DURCHLAUF-TOASTER, DOPPELT

- Zwei Reihen Brotscheiben passen nebeneinander auf das Förderband.
- Zwei separate Heizelemente.
- Geeignet zum kontinuierlichen Toasten von geschnittenem Brot.
- Wird mit vorderen und hinteren Ablagefächern geliefert.
- Einstellbare Röstzeit bis zu 3 Minuten.

Artikelnummer	Farbe	V	W	mm	€
261309	Stahl	230	2240	418x368x(H)387	498,50
261347	Rot	230	2240	418x368x(H)387	525,00
261354	Schwarz	230	2240	418x368x(H)387	525,00

426982



426920

426999



### BROTKORB, RUND

- Mit Drahtrahmen aus Edelstahl verstärkt.
- In verschiedenen Farben erhältlich.



Artikelnummer	Farbe	mm	€
426920	Beige	ø400x(H)90	14,95
426982	Schwarz	ø400x(H)90	14,95
426999	Braun	ø400x(H)90	14,95

426289



### ROLLTOP FÜR BROTKORB, RUND

- Passend für Brotkorb 426920, 426982 & 426999.
- Einfach zu öffnen.

Artikelnummer	mm	€
426289	ø405x(H)230	29,50



426562



426586



426579



426593



### BROTkorb, RUND ABGESCHRÄGT

Artikelnummer	Farbe	mm	€
426562	■ Grau	ø310x(H)120	11,95
426579	■ Schwarz	ø310x(H)120	11,95
426586	■ Grau	ø370x(H)120	13,50
426593	■ Schwarz	ø370x(H)120	13,50

### BUFFETSTÄNDER



Artikelnummer	mm	€
426814	ø250x(H)180	5,75
426821	ø250x(H)265	6,95



426821



426814

426524



426555



426661



426678



### BROTkorb MIT EDELSTAHLRAND

Artikelnummer	Farbe	mm	€
426555	■ Schwarz	400x300x(H)50	16,95
426524	■ Grau	400x300x(H)50	16,95

### BROTkorb, ABGESCHRÄGT

Artikelnummer	Farbe	mm	€
426678	■ Schwarz	400x300x(H)120	16,95
426661	■ Grau	400x300x(H)120	16,95





426272

**KORB-DISPLAY**

- Set aus pulverbeschichtetem Stahlrahmen und 3 Körben.  
- Körbe: 335x215x(H)80 mm

Artikelnummer	mm	€
426272	350x215x(H)600	52,50



426517

**BAGUETTE-KORB**

Artikelnummer	mm	€
426517	305x320x(H)350	33,95

426753

426685

426692



426715

426722

426746

**BROTKORB GASTRONORM-GRÖSSE**

- Verstärkt durch einen Stahlrahmen.

Artikelnummer	-	mm	€
426746	GN 1/6	176x162x(H)65	5,95
426722	GN 1/4	265x162x(H)65	7,25
426715	GN 1/3	325x176x(H)65	7,95
426692	GN 1/2	325x265x(H)65	9,95
426753	GN 2/3	325x354x(H)65	13,75
426685	GN 1/1	530x325x(H)65	17,95



426722

426715



## BROTKÖRBE



561102

### BROTKORB GN 1/1

- Verstärkt durch Edelstahlrahmen.

Artikelnummer	mm	€
561102	530x320x(H)90	16,95



561201

### BROTKORB-DISPLAY GN 1/2

- Set aus 2 Brotkörben mit Chromgestell.

- Körbe verstärkt mit Edelstahl-Drahtrahmen.

- Abmessungen Korb: 360x280x(H)90 mm.

- Das Chromgestell ist nicht spülmaschinenfest.

Artikelnummer	mm	€
561201	360x280x(H)290	30,95



561003

### BROTKORB, OVAL

- Verstärkt durch Edelstahlrahmen.

Artikelnummer	mm	€
561003	380x270x(H)90	9,95



426968



### BROTKORB MIT ROLLTOP-DECKEL

- Korb aus verstärktem Polypropylen (Polyrattan).

- Rolltop-Deckel gefertigt aus Polykarbonat.

Artikelnummer	GN	mm	€
426968	GN 2/3	365x335x(H)245	72,50



561102



561003



426968



561201





424186

**ROLLTOP-PRÄSENTER GEKÜHLT - GN 1/1**

- Kühlung durch Kühllakkus bis unter 0°C.
- GN 1/1 Serviertablett aus Edelstahl enthalten.
- Durchsichtige Haube aus Polycarbonat.
- Gehäuse aus ABS-Kunststoff.

Artikelnummer		mm	€
424186	Set inkl. Kühlelement	555x357x(H)175	125,00
424193	Kühlelement passend für Artikel 424186	528x324x(H)30	21,95



424193



424155



**KÜHLDISPLAY**

- 5-teiliges Set: Basis aus Polystyrol, Sieb aus Edelstahl (mit Profilrand), transparente Abdeckung aus ABS, 2 Kühlelemente.
- HINWEIS: Füllen Sie das Kühlelement vor dem Einfrieren mit Wasser bis zu 90 % seines Volumens.
- Das Tablett wird auch separat verkauft (Artikelnummer: 871829).

Artikelnummer	mm	€
424155	430x290x(H)150	35,50





871805



871812



### ROLL-TOP-KÜHLDISPLAY, EINZELN.

- 5-teiliges Set: Basis aus ABS, Sieb aus Edelstahl (mit Profilrand), transparente Roll-Top-Abdeckung aus SAN (kann bis 90° nach oben geöffnet werden), 2 Kühlelemente.
- HINWEIS: Füllen Sie das Kühlelement vor dem Einfrieren mit Wasser bis zu 90 % seines Volumens.

Artikelnummer	mm	€
871805	440x320x(H)205	62,75

### ROLL-TOP-KÜHLDISPLAY DOPPELT.

- 9-teiliges Set: 2-stufige Basis aus ABS, 2 Trays aus Edelstahl (mit Profilrand), 2 Roll-Top-Abdeckungen aus SAN (können bis 90° nach oben geöffnet werden), 4 Kühlelemente.
- HINWEIS: Füllen Sie das Kühlelement vor dem Einfrieren mit Wasser bis zu 90 % seines Volumens.

Artikelnummer	mm	€
871812	440x320x(H)440	125,50



**NEW**

### ROLLTOP-DISPLAY, DOPPELFUNKTION, EINZELDECK

- Aus Polypropylen mit Edelstahleinsatz
- Transparente Rolltopabdeckung aus Polystyrol
- Bequemer Zugang zu servierten Speisen von beiden Seiten der Display.
- Zwei Funktionen: Kühl- oder Heizdisplay
- Kühl-/Heizelemente, werden unter dem Edelstahleinsatz platziert, um die Temperatur im Fach zu halten, die Lebensmittel frisch zu halten und länger schön aussehen zu lassen.
- Einfach zu reinigen.
- Entwickelt und produziert zu 100 % in Italien.
- Das Set enthält 2 Gel-Einsätze zum Kühlen oder Erwärmen von Lebensmitteln, die in das Display gelegt werden.
- Spülmaschinengeeignet.

Artikelnummer	mm	€
871775	465x315x(H)195	72,50



871775



BUFFET





871706

### ROLLTOP-PRÄSENTER

- Tablett aus ABS- und transparenter.
- Rolltop-Haube aus SAN Kunststoff.

Artikelnummer	mm	€
871706	465x310x(H)190	36,95



871713

### ROLLTOP-PRÄSENTER, DOPPELT

- Transparente Roll-Top-Abdeckung aus Polystyrol.
- Bequemer Zugang zu servierten Speisen von beiden Seiten des Displays.
- Einfach zu reinigen.
- Designed und produziert zu 100 % in Italien.
- Spülmaschinengeeignet.

Artikelnummer	mm	€	
871768	380x260x(H)355	39,50	NEW
871713	465x310x(H)410	65,50	



424001



### RUNDER ROLLTOP-DECKEL

- Sieb aus Edelstahl, mit Profilrand.
- Abdeckung aus SAN, mit Chromknopf, einseitig bis 90° geöffnet (im Set enthalten).
- Das Tablett ist spülmaschinenfest.
- Die Abdeckung wird auch separat verkauft (Artikelnummer: 427514).

Artikelnummer	mm	€
424001	ø380x(H)240	52,50
427514	Runder Rolldeckel. ø380x(H)200	32,50



980101



### RUNDES TABLETT MIT ABDECKUNG

- Tablett aus Edelstahl, mit Griffen.
- Abdeckung aus SAN, mit extrudiertem Griff.
- Beide Elemente des Sets sind spülmaschinenfest.

Artikelnummer	mm	€
980101	ø300x(H)110	11,75





427507

**ROLLTOP-HAUBE GN 1/1**  
- Klares Polycarbonat.



Artikelnummer	-	mm	€
427507	GN 1/1	540x330x(H)180	34,50



866009

**PRÄSENTATIONSHAUBE GN 1/1**



Artikelnummer	-	mm	€
866009	GN 1/1	545x335x(H)95	54,50



427538

**ROLLTOP-HAUBE GN 2/3**  
- Transparenter Kunststoff.



Artikelnummer	-	mm	€
427538	Deckel	365x335x(H)175	32,50

BUFFET

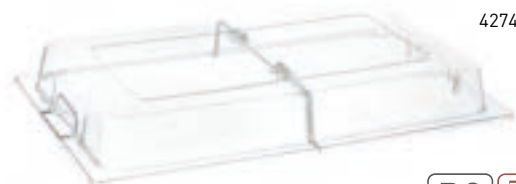

427415

**PRÄSENTATIONSHAUBE GN 1/1**



Artikelnummer	-	mm	€
427415	GN 1/1	530x325x(H)76	20,95





523834

523827

### DREHBARER KUCHENSTÄNDER



- Hergestellt aus Edelstahl.
- Mühelose Bodendrehung in beide Richtungen erleichtert das Dekorieren und Schneiden von Kuchen.
- Auf stabilem Fuß mit rutschfester Basis.
- Die Abdeckung wird auch separat verkauft (Artikelnummer: 523834).

Artikelnummer	mm	€
523827	ø300x(H)90	62,50

### KUCHENSTÄNDER-ABDECKUNG

- Aus Polystyrol.
- Transparent, mit Griff.
- Nicht spülmaschinenfest.
- Geeignet für den HENDI Kuchenständer (Artikelnummer: 523827).

Artikelnummer	mm	€
523834	ø300x(H)110	5,50

### TORTENHEBER

- Mit schwarzem Polypropylengriff.



Artikelnummer	mm	€
523902	260x55	4,65



523902

### TORTENHEBER/MESSER

- Handgriff Polypropylen schwarz, Seiten geschliffen, als Tortenmesser verwendbar.



Artikelnummer	mm	€
523957	300x75	6,95



523957



## SERVIERGESTELLE



425466

425473



480519



429914



### TELLER-ETAGERE

Artikelnummer	geeignet für Teller bis	mm	€
425466	max. Ø 170 mm	185x175x(H)260	14,95
425473	max. Ø 275 mm	290x290x(H)440	23,95

### MEERESFRÜCHTE-PRÄSENTER

- Mit zwei Serviertablets.

Artikelnummer	mm	€
480519	ø400x(H)200	32,85
480502	Nur Untergestell ø250x(H)190	8,95

### ETAGERE

- Mit 3 Schalen, Ø 166/220/268 mm.

Artikelnummer	mm	€
429914	ø268x(H)320	37,95



561966



561973

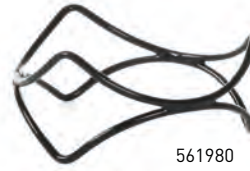

561980



561997

### BUFFETSTÄNDER - ANTIRUTSCH

- Aus Stahl, mit PVC-Beschichtung.
- Für verschiedene Buffetplatten und -schüsseln.
- Schüsseln und Platten sind nicht im Lieferumfang enthalten.

Artikelnummer	mm	€
561973	265x230x(H)200	12,95
561966	260x230x(H)100	8,50

### BUFFETSTÄNDER - ANTIRUTSCH, RUND

- Aus Stahl, mit PVC-Beschichtung.
- Für verschiedene Buffetplatten und -schüsseln.
- Schüsseln und Platten sind nicht im Lieferumfang enthalten.

Artikelnummer	mm	€
561980	ø200x(H)100	12,50
561997	ø200x(H)200	19,75



557402

**MULTISPENDER EINZELN**

- Ideal für Buffets und Küchen.
- Nur geeignet für trockene Lebensmittel (z.B. Müsli).
- Ständer aus satiniertem Edelstahl.
- Behälter aus Polykarbonat.
- Luftdicht verschliessbarer Deckel für längere Frische der Lebensmittel.
- Durch kontrollierte Dosierung hygienisch und verschwendungsfrei.
- Einfache Reinigung.
- Geeignet zur Tisch- und Wandmontage.

Artikelnummer	Liter	mm	€
557402	4	184x240x(H)600	89,75

428245

**MULTIRACK**

- Rahmen aus poliertem Edelstahl AISI 304.
- 3 Ebenen, für vorverpackte Produkte und Gewürze.
- 3 entfernbar 1 L Container, aus SAN.
- Behälter sind spülmaschinenfest.

Artikelnummer	mm	€
428245	190x240x(H)410	64,75



425138

**SAFTKANNE**

- Gerades Modell aus kratzfestem, transparentem Kunststoff mit Deckel.

Artikelnummer	Liter	mm	€
425138	2	ø120x(H)250	15,95



425107

**KRUG MIT EISWÜRFELKÜHLUNG**

- Birnenförmiges Modell aus kratzfestem, transparentem SAN Kunststoff mit Deckel.
- Mit Eiszyliner zum Abkühlen.

Artikelnummer	Liter	mm	€
425107	2.2	ø150x(H)260	18,50
425121	3	ø170x(H)285	22,95



567906

**KRUG**

- Sehr bruchfest.

Artikelnummer	Liter	mm	€
567906	1.8	ø125x(H)210	8,95



425763

**KARAFFE**

- Deckel mit Schenkklappe.

Artikelnummer	Liter	mm	€
425763	1	ø92x(H)245	8,50



## MULTISPENDER UND KANNEN



425299



425411

### SAFTSPENDER

- Mit Eiszyliner zum Abkühlen.
- Einfach zu reinigen, mit praktischer Tropfschale.
- Saftbehälter aus durchsichtigem Polycarbonat.
- Mit tropffreiem Ablasshahn.

Artikelnummer	Liter	mm	€
425299	8	265x350x(H)580	98,50
425411	16	560x350x(H)580	198,50



425428



425435

### SAFTSPENDER

- Mit Eiszyliner zum Abkühlen.
- Einfach zu reinigen, mit praktischer Tropfschale.
- Saftbehälter aus durchsichtigem Polycarbonat.
- Mit tropffreiem Ablasshahn.

Artikelnummer	Liter	mm	€
425428	3	215x315x(H)490	87,50
425435	6	415x315x(H)490	169,50





425190



### SAFTSPENDER

- Mit Eiszyylinder zum Abkühlen.
- Saftbehälter aus durchsichtigem Polykarbonat.
- Mit tropffreiem Ablasshahn.

Artikelnummer	Liter	mm	€
425190	5	280x220x(H)510	104,50



425343



### MILCHSPENDER - 10,5 L

- Edelstahlgehäuse.
- Mit Eiszyylinder zum Abkühlen.
- Entnehmbarer Behälter.
- Mit tropffreiem Ablasshahn.
- Stabile Bodenplatte mit Tropfbehälter.

Artikelnummer	Liter	mm	€
425343	10.5	260x360x(H)536	232,50



### SAFTSPENDER 2X12L

- Zwei Behälter je 12 Liter, mit Schnellablasshahn.
- Temperatur regelbar von 0°C bis 10°C.
- Abnehmbare Behälter für einfache und schnelle Reinigung.
- Inklusive Tropfschale.
- Kühlmittel: R290.

Artikelnummer	Liter	V	W	mm	€
425206	24	230	370	430x430x(H)640	998,50



425206



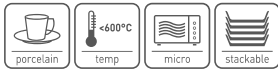

## PORZELLAN

- Spezieller Porzellan typ, härtester Typ erhältlich.
- Thermisch stoßfest, kann extremen Temperaturänderungen standhalten.
- Hohe Schlag- und Verschleißfestigkeit und immer noch relativ geringes Gewicht.
- Extrem reines und brillantes Weiß.



783009

### GASTRONORM BEHÄLTER GN 1/1

Artikelnummer	-	Bestelleinheit	mm	€
783009	GN 1/1	3	530x325x(H)65	<b>69,50</b>



783016

### GASTRONORM BEHÄLTER GN 1/2

Artikelnummer	-	Bestelleinheit	mm	€
783016	GN 1/2	6	325x265x(H)65	<b>27,25</b>



783023

### GASTRONORM BEHÄLTER GN 1/3

Artikelnummer	-	Bestelleinheit	mm	€
783023	GN 1/3	8	325x176x(H)65	<b>16,75</b>



785010

### DRESSINGTOPF

Artikelnummer	Bestelleinheit	Liter	€
785010	18	1	<b>8,95</b>

BUFFET



## MELAMIN

- Hygienisch und bruchfest.
- Niedriges Gewicht.



566008

566015

### GN TABLETT

Artikelnummer		mm	€
566046	GN 1/4	265x152x(H)20	5,75
566022	GN 1/3	325x177x(H)20	8,75
566015	GN 1/2	325x265x(H)20	9,55
566053	GN 2/4	530x163x(H)20	12,50
566930	GN 2/3	354x325x(H)20	14,25
566008	GN 1/1	530x325x(H)20	18,95

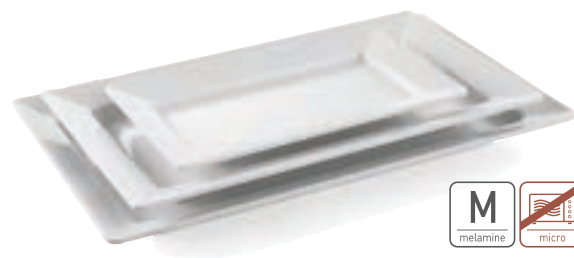

### PLATTE, RECHTECKIG

Artikelnummer		mm	€
561508		360x205x(H)38	14,95
561515		495x270x(H)56	27,95



561607



### GN 1/1 TABLETT

Artikelnummer		mm	€
561607		530x325x(H)20	20,95



### QUADRATISCHE SCHÜSSEL

Artikelnummer	Farbe		mm	€
561560	<input type="checkbox"/> Weiß		130x130x(H)65	4,25
561577	<input type="checkbox"/> Weiß		190x190x(H)100	9,95
561584	<input type="checkbox"/> Weiß		270x270x(H)105	18,95



561560





436103



### SERVIERTABLETT GN 1/1

- Poliert, mit mattem Rand.
- Hergestellt aus Edelstahl.
- Geeignet für Kühlvitrine 424186.

Artikelnummer	mm	€
436103	530x325x(H)13	17,50



807705



### BANKETT-TABLETT GN 1/1 MIT GLATTEM RAND

Artikelnummer	mm	€
807705	530x325x(H)10	23,95



410110



### SERVIERTABLETT GN 1/1

Artikelnummer	mm	€
410110	530x325x(H)20	8,95



871829



### KÜHLDISPLAY-SCHALE

- Hergestellt aus Edelstahl.
- Mit einem profilierten Rand, der die Abdeckung in Position hält.
- Passt ideal zu HENDI Kühl displays (Artikelnummer: 424155, 871805 und 871812).

Artikelnummer	mm	€
871829	395x283	12,50



### SERVIERTABLETT

- Pfauenaugenschliff.



Artikelnummer	mm	€
480205	ø300x(H)17	7,95
480403	ø400x(H)19	15,95



807804



### SERVIERPLATTE GN 1/1, MIT ZIERRAND

- Aus poliertem Edelstahl.
- Verzierter Rand mit geprägten Ziermustern.
- Spülmaschinengeeignet.
- Geeignet für das HENDI Kühl display (Artikelnummer: 424186).

Artikelnummer	-	mm	€
807804	GN 1/1	530x325	21,95







405000

### KAFFEETABLETT - OVAL

- Satiniertes Finish.



Artikelnummer	mm	€
405000	200x140	1,95
405208	265x195	3,25
405307	285x220	3,95



480106



### BIERTABLETT

Artikelnummer	mm	€
480106	ø315x(H)45	10,95



### SERVIERENTABLETT

Artikelnummer	mm	€
404003	190x140	2,40
404102	245x170	3,50
404201	300x220	4,50
404300	350x240	5,95
404409	400x260	7,95
404508	450x290	9,95
404607	500x350	12,50



### FAST FOOD TABLETS

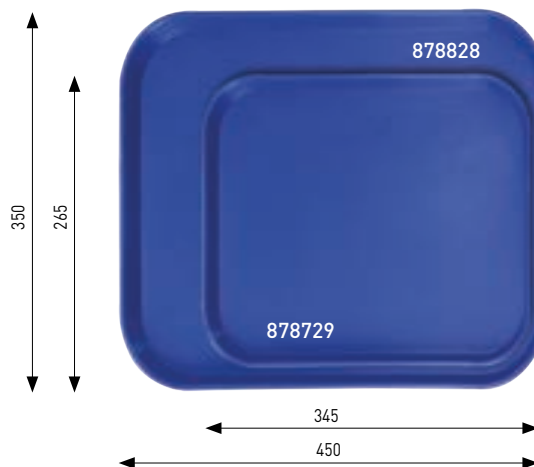
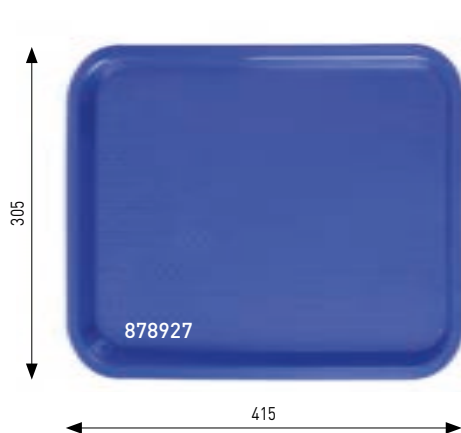
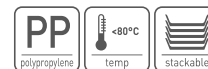

### SERVIERTABLETT

Artikelnummer	Farbe	mm	€
878705	Grau	265x345x(H)20	3,45
878712	Rot	265x345x(H)20	3,45
878729	Blau	265x345x(H)20	3,45
878736	Grün	265x345x(H)20	3,45
878743	Braun	265x345x(H)20	3,45
878750	Schwarz	265x345x(H)20	3,45

### SERVIERTABLETT

Artikelnummer	Farbe	mm	€
878903	Grau	305x415x(H)20	3,65
878910	Rot	305x415x(H)20	3,65
878927	Blau	305x415x(H)20	3,65
878934	Grün	305x415x(H)20	3,65
878941	Braun	305x415x(H)20	3,65
878958	Schwarz	305x415x(H)20	3,65

### SERVIERTABLETT

Artikelnummer	Farbe	mm	€
878804	Grau	350x450x(H)20	4,65
878811	Rot	350x450x(H)20	4,65
878828	Blau	350x450x(H)20	4,65
878835	Grün	350x450x(H)20	4,65
878842	Braun	350x450x(H)20	4,65
878859	Schwarz	350x450x(H)20	4,65



## POLYPROPYLEN EURONORM



878101



878125



878606

### SERVIERTABLETT, RECHTECKIG

- Schwarz.

Artikelnummer	mm	€
878118	255x355	3,95
878101	530x325	7,25

### ANTIRUTSCH-SERVIERTABLETT, RUND

- Schwarz.

Artikelnummer	mm	€
878125	ø280x(H)20	4,55
878132	ø360x(H)20	5,25
878149	ø410x(H)20	5,95

### ANTIRUTSCH-SERVIERTABLETT, RUND

- Schwarz.

Artikelnummer	mm	€
878606	ø320x(H)37	7,25
878408	ø360x(H)39	7,95



878507



878552

### FAST-FOOD-TABLETT AUS POLYPROPYLEN, OVAL

- Oval, mit niedrigem Rand.

- Hergestellt aus Polypropylen.



Artikelnummer	Farbe	mm	€
878507	■ Grau	265x195x(H)15	2,50
878552	■ Schwarz	265x195x(H)15	2,50

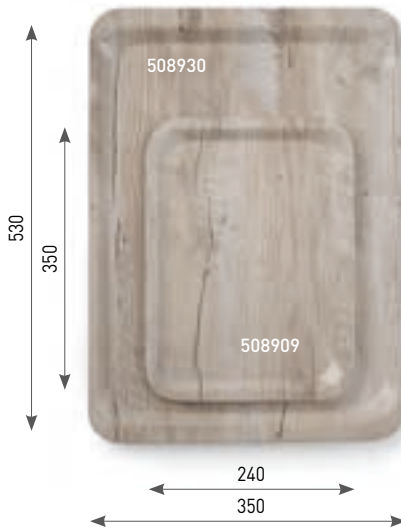

508930

508909

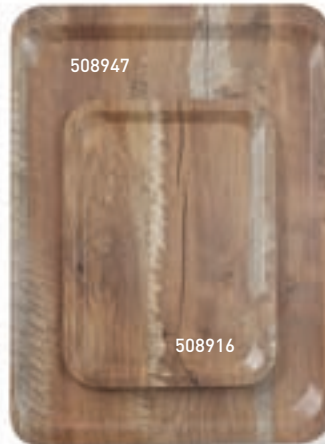

508947

508916



508954

508923



### SERVIERTABLETT AUS MELAMIN MIT HOLZOPTIK

- Aus Melamin, bedruckt in Holzoptik.
- Sehr resistent gegen Chemikalien, Flecken und Kratzer.
- In 3 modernen Motiven erhältlich.

Artikelnummer	Farbe	mm	€
508909	■ Holz hell	240x340	9,25
508916	■ Holz	240x340	9,25
508923	■ Holz dunkel	240x340	9,25
508862	■ Holz hell	330x430	14,50
508879	■ Holz	330x430	14,50
508886	■ Holz dunkel	330x430	14,50
508930	■ Holz hell	370x530	16,50
508947	■ Holz	370x530	16,50
508954	■ Holz dunkel	370x530	16,50



## GLASFASER

- Verstärktes Polyester aus Glasfaser.
- Ideal für schwere Einsatzszenarien.
- Rutschfeste Gummioberfläche, sowohl nass als auch trocken geeignet.
- Stoßfest, bruchsicher.

- Kann mit einem kurzen Programm in einem professionellen Geschirrspüler gereinigt werden.
- Kann nicht in einem Geschirrspüler gereinigt werden, der für den Haushaltsgebrauch bestimmt ist.



508657

### SERVIERTABLETT, RECHTECKIG

- Schwarz.

Artikelnummer		mm	€
508657		200x280	6,95
508626		325x530	12,50
508619	Euronorm	370x530	15,25



508817

### SERVIERTABLETT, RUND

- Schwarz.

Artikelnummer		mm	€
508824		ø280x(H)22	6,25
508817		ø350x(H)22	7,75
508800		ø400x(H)22	10,50
508794		ø460x(H)22	16,25
508787		ø500x(H)22	17,50



508718

### SERVIERTABLETT RUTSCHFEST, OVAL

- Schwarz.

Artikelnummer		mm	€
508718		160x230	3,55
508725		200x265	4,35
508732		210x290	5,50



508831



### SERVIERTABLETT, OVAL XL

- Schwarz.

Artikelnummer		mm	€
508831		735x600	41,95



810507

### TABLETTSTÄNDER, ZUSAMMENKLAPPBAR

- Aus hochwertigen Materialien, sehr robuste Bauweise.
- Mit schwarzem Haltegürtel, schnell und einfach aufzustellen.



Artikelnummer		mm	€
810507		520x410x(H)800	59,50



## SERVIERTABLETTS IN HOLZOPTIK

- Laminierte Tablette mit rutschfester Gummibeschichtung.
- Beständig gegen Chemikalien, Flecken und Kratzer.



507216



507865



507711

### SERVIERTABLETT WOODFORM

Artikelnummer	mm	€
507216	325x530	15,50
507469	330x430	14,50
507117	370x530	15,95
507018	430x610	21,95

### SERVIERTABLETT WOODFORM

Artikelnummer	mm	€
507865	ø380x(H)15	13,25

### SERVIERTABLETT WOODFORM

Artikelnummer	mm	€
507711	ø320x(H)35	16,95
507766	ø360x(H)30	20,95
507773	ø420x(H)30	25,95

### SERVIERTABLETT WOODFORM

Artikelnummer	mm	€
507964	230x160	6,60
507568	200x265	6,75
507933	290x210	9,00



507933



507568

## GRANITOPTIK



876602



### SERVIERTABLETT, RECHTECKIG

- Granitfarben.
- Professionelle Qualität, hohe Lebensdauer.
- Ideal für Selbstbedienungsrestaurants und Kantinen.

Artikelnummer	mm	€
876602	265x325	8,50
876619	530x325	14,50

Platz zwischen den Tabletts für bessere Luftzirkulation.



530

325



265

325





### BESTECKBEHÄLTER

- 4 Fächer GN 1/1.

Artikelnummer	Farbe	mm	€
552315	■ Schwarz	530x325x(H)100	7,50
552308	■ Grau	530x325x(H)100	7,50



552315



552308



### BESTECKBEHÄLTER

- 6 Fächer, auch für Kaffeelöffel, Moccalöffel und Kuchengabeln geeignet.

Artikelnummer	Farbe	mm	€
552353	■ Grau	530x325x(H)105	9,95
552360	■ Schwarz	530x325x(H)105	9,95



552360

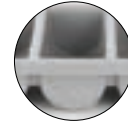

552353



### HALTER FÜR BESTECKKÖCHER

- Für 4 Besteckköcher.

- Lieferung ohne Besteckköcher.

Artikelnummer	mm	€
552407	255x295x(H)215	43,95



552407

### BESTECKKÖCHER

Artikelnummer	mm	€
871201	ø97x(H)137	2,05



871201



552490

### BESTECKKÖCHER

Artikelnummer	mm	€
552490	ø97x(H)137	4,75



## CATERING-MÖBEL ZUSAMMENKLAPPBAR



- Platzsparende Aufbewahrung und einfacher Transport.
- Zur Verwendung im Innen- und Außenbereich.
- Bestens geeignet zB zur Verwendung bei Messen, Veranstaltungen und für Catering, bzw. auch zur Vermietung.

- Oberflächen aus widerstandsfähigem HDPE-Polyethylen, Gestell aus pulverbeschichtetem Metall.
- Leicht zu reinigen und dank der verwendeten Materialien sehr schmutzresistent.



### BUFFET-TISCH

- Einklappbares Untergestell und faltbare Tischplatte für praktischen Transport und platzsparende Aufbewahrung.

Artikelnummer	mm	€
810927	1520x700x(H)740	79,50
810910	1830x750x(H)740	89,50

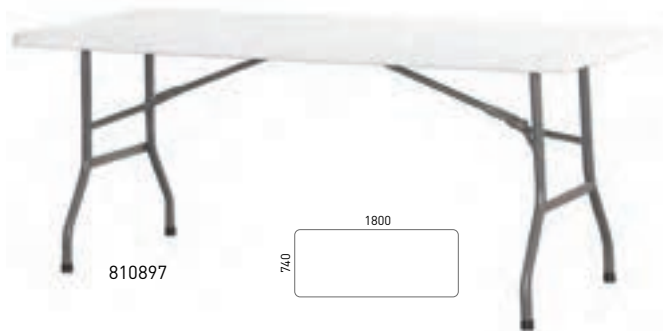

### BUFFET-TISCH

Artikelnummer	mm	€
810347	870x870x(H)740	69,50
810897	1800x740x(H)740	89,50



### TRANSPORTWAGEN FÜR TISCHE

- Erleichtert den Transport von runden und quadratischen Tischen.
- Kann bis zu 10 runde Tische aufrecht oder 20+ rechteckige Tische gestapelt aufnehmen.

Artikelnummer	mm	€
811221	1800x850x(H)990	269,50





810958

### STEHTISCH RUND

Artikelnummer	mm	€
810958	ø800x(H)1100	69,50



810934

### BUFFET-TISCH

Artikelnummer	mm	€
810934	1220x610x(H)740	59,50



813157



813164



813829



813836

### STEHTISCHHUSE Ø80-85 CM



- Stoff: Jersey glatt 160 g/m<sup>2</sup>, 90% Mikropolyester, 10% Elasthan.
- Kein Bügeln nötig.
- Passend für Stehtische mit einer Tischplatte von Ø 80-85 cm.

Artikelnummer	Farbe	mm	€
813157	Weiß	ø850x(H)1150	20,95
813171	Creme	ø850x(H)1150	20,95
813164	Schwarz	ø850x(H)1150	20,95

### STEHTISCHHUSE Ø70-85 CM



- Stoff: Glatt Jersey 160 g/m<sup>2</sup>, 90% Mikropolyester / 10% Elasthan.
- Kein Bügeln nötig.
- Passend für Stehtische mit einer Tischplatte von Ø 70 cm.

Artikelnummer	Farbe	mm	€
813829	Weiß	ø850x(H)1150	20,95
813850	Creme	ø850x(H)1150	19,95
813836	Schwarz	ø850x(H)1150	20,95

### TISCHHUSE SYMPOSIUM, RECHTECKIG

- Stoff: Easy Jersey 160 g/m<sup>2</sup>, 90% Mikropolyester / 10% Elasthan.
- Kein Bügeln nötig.
- Passend für Buffettische.

Artikelnummer	Farbe	-	mm	€
814376	Schwarz	810934	1200x760x(H)730	28,95
814390	Weiß	810927	1500x760x(H)730	31,95
814406	Schwarz	810927	1500x760x(H)730	31,95
814420	Weiß	810910 + 810897	1830x760x(H)730	34,50
814437	Schwarz	810910 + 810897	1830x760x(H)730	34,50



814437



814420





810996



**BUFFETTISCH RUND KLAPPBAR**

- Zusammenklappbar zum Koffermodell für einfachen Transport und Aufbewahrung.

Artikelnummer	mm	€
810996	ø1500x(H)740	157,50



811191



**SITZBANK**

- Zusammenklappbar auf Kofferformat für einfachen Transport und Lagerung.

Artikelnummer	mm	€
811191	1830x300x(H)430	52,50



810965



810989



813096

**CATERING SESSEL**

Artikelnummer	mm	€
810965	540x440x(H)840	36,50

**CATERING SESSEL - SCHWARZ**

Artikelnummer	mm	€
810989	540x440x(H)840	36,50

**STUHLHUSSE**

- Stoff: President 170 g/m<sup>2</sup>, 100% Polyester.  
 - Kein Bügeln nötig.  
 - Passend für Klapstühle.

Artikelnummer	Farbe	mm	€
813096	Weiß	540x440x(H)840	19,95







201633



**3 Benachrichtigungsmodi:**



Ton



LED-Leuchte



Vibration

**PAGER-SYSTEM**

- Digitale Anzeigen auf Pagern zur Kennzeichnung der Auftrags-/ Tischnummer (programmierbare Nummern von 001 bis 998).
- Steuerung mit Touch-Tastatur.
- Integrierte Antenne in der Steuerung, die sicherstellt, dass keine Signalstörungen von anderen Geräten auftreten.
- 3 Benachrichtigungsmodi: Vibration, Ton, LED-Licht.
- Benachrichtigungsmodi können kombiniert und alle mit einem Klick ausgeschaltet werden.
- Platzsparendes Laden: Pager werden auf dem Ladegerät gestapelt.
- Reichweite: 500 m.
- Abmessungen des Pagers: 65 x 65 x 15 mm.
- Max. Anzahl an Pagern, die in 1 Steuerung programmiert werden können: 998.
- Im Set enthalten: Controller, 10 Pager, Ladestation, Ladegerät.
- Pager werden auch separat verkauft - 10 Stück [Artikelnummer: 201640].

Artikelnummer	€
201633	325,00

**RESTAURANT-PAGER – SET MIT 10 STÜCK**

- Digitale Anzeigen auf Pagern zur Kennzeichnung der Auftrags-/ Tischnummer (programmierbare Nummern von 001 bis 998).
- 3 Benachrichtigungsmodi: Vibration, Ton, LED-Licht.
- Benachrichtigungsmodi können kombiniert und alle mit einem Klick ausgeschaltet werden.
- Platzsparendes Laden: Pager werden auf dem Ladegerät gestapelt.
- Reichweite: 500 m.
- Abmessungen des Pagers: 65 x 65 x 15 mm.
- Im Set enthalten: 10 Pager, Ladestation, USB-C-Kabel.
- Pager können nur mit dem HENDI Pager-System verwendet werden - separat erhältlich [Artikelnummer: 201633].

Artikelnummer	€
201640	245,00



201640



## KORKENZIEHER & FLASCHENÖFFNER



596807



### KELLNERKORKENZIEHER

- Verchromt mit Kunststoffgriff 4 Funktionen.
- Mit separatem Kapselheber.

Artikelnummer	mm	€
596807	(L)140	1,75



597200



### KELLNERKORKENZIEHER

- Gebogenes Modell 3 Funktionen.

Artikelnummer	mm	€
597200	(L)110	3,10



Foliesnijder



597323

### KELLNERKORKENZIEHER

- Messer aus Edelstahl mit Griff aus ABS Kunststoff.
- 3 Funktionen.
- Patentierter Hebel, Korkenzieher und Folienschneider.

Artikelnummer	mm	€
597323	37x130x(H)14	7,95



594018



### KELLNERKORKENZIEHER

- Kellnerfreund mit Korkenzieher, Klinge und Flaschenverschlussöffner.
- Ideal für das Öffnen von Flaschen, ohne den Korken zu zerbrechen oder zu verbiegen.
- Die kleine Klinge schneidet leicht durch Folie.
- Mit robustem Stahlrahmen und griffigem Gehäuse.
- Lässt sich kompakt zusammenfallen leicht in einer Tasche verstauen.

Artikelnummer	mm	€
594018	110x25	3,95



Video ansehen



643914



596883



Video ansehen

### FLASCHENÖFFNER MIT AUFFANGBEHÄLTER

- Geeignet für die Wandmontage.
- Der Auffangbehälter kann einfach abgenommen werden zur schnellen Entleerung.
- Inklusive Schrauben und Wandhalter.

Artikelnummer	mm	€
643914	135x70x(H)295	11,75



### WANDMONTIERTER FLASCHENÖFFNER

Artikelnummer	€
596883	1,95



### KELLNERKORKENZIEHER

- Mit Metallgriff.
- 3 Funktionen.
- Mit zusätzlichem Knick im Hebel für lange Korken

Artikelnummer	mm	€
597316	(L)120	7,95





597507



**KORKENZIEHER**

- Hebelmodell
- Verchromt
- Mit Kapselheber.

Artikelnummer	mm	€
597507	(L)170	4,50



596746



**FLASCHENÖFFNER**

Artikelnummer	mm	€
596746	179x40x(H)2	1,95

**AUSGIESSER**



599488

599464

599471

**FREEFLOW-AUSGIESSER**

Artikelnummer	-	Stückzahl	€
599488	schneller Ausfluss	6	5,75
599464	langsamer Ausfluss	6	5,50
599471	Flip-Deckel	6	5,95



599334

**FLIP-TOP-AUSGIESSER**

- Zur Verwendung in Bars, Pubs und Restaurants
- Ermöglicht eine präzise Dosierung
- Aus Edelstahl mit Gummistopfen
- Geeignet für Standardflaschen mit 0,5 bis 1,5 Litern und einer Öffnung bis zu ø20 mm Durchmesser



Artikelnummer	Stückzahl	mm	€
599334	6	ø30x120	6,95



599372

**FREEFLOW-AUSGIESSER**

- EVA-Kunststoff.

Artikelnummer	Stückzahl	€
599372	6	5,25





599402

599419

599426

599433

### FREEFLOW-AUSGIESSER

- Aus EVA-Kunststoff.

Artikelnummer	-	Stückzahl	€
599402	■ Blau	4	4,75
599419	■ Rot	4	4,75
599426	□ Transparent	4	4,75
599433	■ Gelb	4	4,75



599440

599457

### FREEFLOW-AUSGIESSER

- Aus EVA-Kunststoff.

Artikelnummer	-	Stückzahl	€
599440	2x schwarz, 2x weiß, 2x rot	6	1,75
599457	2x blau, 2x rot, 2x grün	6	1,75

ABS  
plastic



598818

Wandhalterung



598719

Regalhalterung



### REGALFLASCHENHALTER, TROPFFREI WANDHALTERUNG

- Für Flaschengrößen von 240 bis 350 mm.

- Für Regalböden mit einer Stärke von bis zu 35 mm.

Artikelnummer	-	€
598719	Regalhalterung	9,55
598818	Wandhalterung	8,15



598016

598214

598313

598412

### SPIRITUOSEN-DOSIERER

Artikelnummer	Liter	€
598313	0.04	12,75
598214	0.035	12,75
598016	0.02	12,75
598412	0.05	12,75



599013

599112

599198

599211

### KUGELMASSAUSGIESSER

Artikelnummer	Stückzahl	Liter	€
599013	2	0.02	7,50
599112	2	0.035	7,50
599198	2	0.04	7,50
599211	2	0.05	7,50

SAN  
plastic



552049



### KLAMMERFLASCHENVERSCHLUSS

- Verhindert Auslaufen und Verschütten des Getränks
- Hermetische Versiegelung verlängert die Lebensdauer des Produkts einer bereits geöffneten Flasche
- Aus Nylon mit sehr strapazierfähigem ABS-Hebel
- Integrierter Silikonring, der die Flasche beim Drücken des Hebels fest verschließt
- Geeignet für Standardflaschen mit einem Fassungsvermögen von 0,5 - 1,5 Liter, Öffnung bis  $\varnothing 20$  mm Durchmesser
- Enthält 3 Verschlüsse in Grün, Weiß und Rot

Artikelnummer	Stückzahl	mm	€
552049	3	$\varnothing 36 \times 81$	4,50



595572



### FLASCHENVERSCHLUSS-PERFORATOR

- "Prikit".
- Locht einfach und schnell Kronkorken und Dosen mit einem Loch von  $\varnothing 6,5$  mm zur Verwendung mit einem Strohhalm.
- Keine Insekten mehr in Ihren Getränken, da der Strohhalm das Loch verschließt.
- Vermindertes Verschütten des Getränks.
- Passend für biologisch abbaubare Strohhalme bis  $\varnothing 6$  mm.

Artikelnummer	mm	€
595572	$\varnothing 45 \times (H) 80$	9,95



595589



### FLASCHENVERSCHLUSS

- Zur Aufbewahrung bereits geöffneter Flaschen.
- Mit Silikondichtung.

Artikelnummer	€
595589	3,95



595558

### FLASCHENVERSCHLUSS

- Zur Verwendung in Bars, Pubs und Restaurants
- Aus hartem und flexiblem, schwarzem EVA
- Schutz vor Verschütten offener Flaschen
- Versiegelter Verschluss zur Verlängerung der Produktlebensdauer
- Geeignet für Standardflaschen mit 0,5 bis 1,5 Litern und einer Öffnung bis zu  $\varnothing 20$  mm Durchmesser

Artikelnummer	Stückzahl	mm	€
595558	6	$\varnothing 31 \times 31$	2,85



595565

### VERSCHLUSS MIT KAPPE

- Zur Verwendung in Bars, Pubs und Restaurants
- Schutz vor Verschütten offener Flaschen
- Aus hartem und flexiblem EVA
- Versiegelter Verschluss zur Verlängerung der Produktlebensdauer
- Geeignet für Standardflaschen mit 0,5 bis 1,5 Litern und einer Öffnung bis zu  $\varnothing 20$  mm Durchmesser

Artikelnummer	Stückzahl	€
595565	6	3,95



557600

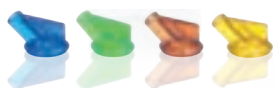

### DOSIER- UND AUFBEWAHRUNGSFLASCHE

- Zum einfachen Aufbewahren, Dosieren und Servieren von Säften, Cocktails und Mixes.
- Inklusive fünf farbigen Ausgießern (rot, blau, grün, orange, gelb) und aus Polypropylen und Polystyrol hergestellt.
- Obwohl alle Teile einfach und vollständig abnehmbar sind, haben sie einen sicheren Sitz.
- Der Ausgießer inkl. Luftloch sorgt für einen sicheren und gleichmäßigen Ausfluss.
- Wird mit einem Deckel geliefert, der anstelle des Ausgießers verwendet werden kann.
- Für die Reinigung in der Spülmaschine geeignet.

Artikelnummer	Farbe	Liter	mm	€
557600	Rot	0.8	$\varnothing 90 \times (H) 300$	5,95



## ZUTATENKÄSTEN



- Zur Verwendung in Bars, Kneipen und Restaurants
- Aus hochwertigem Kunststoff
- HIPS-Gehäuse und transparenter ABS-Deckel zum Schutz von Lebensmitteln vor Kontamination oder Insekten
- Jeder Behälter kann leicht aus dem Halter entfernt werden, z. B. um das Produkt nachzufüllen
- Spülmaschinenfeste Behälter



552018



552025



552131



552032

### ZUTATENBOX – 3 BEHÄLTER

- 3 Polypropylenbehälter zur getrennten Aufbewahrung von Obst- oder Gewürzzusätzen

Artikelnummer	mm	€
552018	480x150x(H)100	21,95

### ZUTATENBOX – 4 BEHÄLTER

- 4 Polypropylenbehälter zur getrennten Aufbewahrung von Obst- oder Gewürzzusätzen

Artikelnummer	mm	€
552025	480x150x(H)100	22,95

### ZUTATENBOX – 5 BEHÄLTER

- 5 Polypropylenbehälter zur getrennten Aufbewahrung von Obst- oder Gewürzzusätzen

Artikelnummer	mm	€
552131	480x150x(H)100	23,95

### ZUTATENBOX – 6 BEHÄLTER

- 6 Polypropylenbehälter zur getrennten Aufbewahrung von Obst- oder Gewürzzusätzen

Artikelnummer	mm	€
552032	480x150x(H)100	24,95



552100



596890



596760

### ZUTATENBEHÄLTER

- Edelstahl mit transparentem Polypropylen-Kunststoffdeckel.
- Mit 5 weißen Polypropylen-Kunststoffeinsätzen.

Artikelnummer	-	mm	€
552100	5 Unterteilungen	375x140x(H)90	25,50

### SERVIETTENHALTER – 3 FÄCHER

- Zur Verwendung in allen Bars und Restaurants geeignet.
- Aus Polystyrol.
- Großes Serviettenfach mit 135x135 mm.
- Zwei kleinere Fächer mit 24x115 mm für Strohhalme, Rührer usw.

Artikelnummer	mm	€
596890	193x143x(H)136	5,95

### BARCADDY – 6 FÄCHER

- 6 Fächer zur Aufbewahrung von Strohhalmen, Servietten, Löffeln etc.
- Fach für Servietten bis 130x130 mm.

Artikelnummer	mm	€
596760	240x145x(H)105	6,95



## SCHÄLMESSER

- Qualitativ hochwertige Materialien und Verarbeitung.

## SCHÄLMESSER

- "Made in Germany".



Artikelnummer	-	Klinge (mm)	mm	€
841105	gerades Modell	75	(L)180	2,75
841112	spitzes Modell	87	(L)190	2,75
841129	gebogenes Modell	60	(L)165	2,50



841105 841112 841129 841136

## TOMATENMESSER

- Polypropylengriff

- "Made in Germany".



Artikelnummer	Klinge (mm)	Länge (mm)	€
841136	110	215	3,75

## SCHNEIDBRETT MIT GRIFF

- Gefertigt aus Polyethylen HDPE.

- Beidseitig verwendbar.



Artikelnummer	Farbe	mm	Stärke (mm)	€
826348	<input type="checkbox"/> Weiß	250x150	10	3,25
826478	<input checked="" type="checkbox"/> Schwarz	250x150	10	3,25
826355	<input type="checkbox"/> Weiß	300x200	10	5,25
826485	<input checked="" type="checkbox"/> Schwarz	300x200	10	5,25



826348

826485



596944

596739

596951

## COCKTAIL-STÖSSEL

- Hergestellt aus Polypropylen.

- Zum Mahlen und Zerkleinern von Cocktailzutaten, zB Himbeeren, Limetten, Minze etc.



Artikelnummer	-	mm	€
596739	gezahnt	ø34x207	3,95
596944	flach	ø34x207	3,95
596951	sternförmig gezahnt	ø34x207	3,95





593097

**COCKTAIL-LÖFFEL**

Artikelnummer	mm	€
593097	27x27x(H)266	6,50



593325

**BARLÖFFEL**

- Hergestellt aus verkupferten Edelstahl.

Artikelnummer	mm	€
593325	27x20x(H)450	12,95



596968

**BARLÖFFEL**

Artikelnummer	mm	€
596968	(L)380	7,95



523520

**EISWÜRFELZANGE**

- 2er Set.

Artikelnummer	mm	€
523520	(L)180	4,50



596685

**JULEP-BARSIEB**

Artikelnummer	mm	€
596685	158x75	2,95



638118

**BARSIEB**- Dünnes Mesh mit Drahtgriff  
- Spülmaschinenfest

Artikelnummer	mm	€
638118	ø65x220	1,95



638149

**BARSIEB**

- Zur Verwendung in Bars, Pubs, Restaurants und Patisseries
- Edelstahl mit eleganter schwarzer PVD-Beschichtung
- Dünnes Mesh mit Drahtgriff
- HINWEIS: Nicht spülmaschinenfest

Artikelnummer	mm	€
638132	ø65x220	2,95
638149	ø75x220	3,95



638170

**BARSIEB KONISCH**

- Zur Verwendung in Bars, Pubs, Restaurants und Patisseries
- Edelstahl mit eleganter schwarzer PVD-Beschichtung
- Dünnes Mesh mit Drahtgriff
- HINWEIS: Nicht spülmaschinenfest

Artikelnummer	mm	€
638170	ø75x220	3,95



638163

**BARSIEB KONISCH**

- Zur Verwendung in Bars, Pubs, Restaurants und Patisseries
- Aus Edelstahl
- Dünnes Mesh mit Drahtgriff
- Spülmaschinenfest

Artikelnummer	mm	€
638163	ø75x220	2,95



596753

**BARSIEB**

Artikelnummer	mm	€
596753	82x28x(H)165	3,95



596975



596982

**COCKTAILBECHER**

- Aus Edelstahl, verkupfert. Poliertes Finish.
- Erhältlich in zwei Größen (Artikelnummern: 596982, 596975).

Artikelnummer	-	Liter	mm	€
596975	Moscow-Mule-Becher	0.5	ø97x(H)100	6,95
596982	Bierbecher	0.4	ø85x(H)105	5,95





S.S.  
stainless steel



593035

**COCKTAIL-SHAKER  
DREITEILIG**

Artikelnummer	Liter	mm	€
593035	0.75	ø90x(H)255	8,75

S.S.  
stainless steel



593004

**COCKTAIL-SHAKER  
DREITEILIG**

- 3-teilig.

Artikelnummer	Liter	mm	€
593004	0.75	ø80x(H)240	12,95

S.S.  
stainless steel



50 ml

596722

25 ml

**BARMASS**

- Doppelmaß: 2,5 cl und 5,0 cl.

Artikelnummer	mm	€
596722	ø43x(H)85	3,95

S.S.  
stainless steel



50 ml

596920

25 ml

**BARMASS**

- Aus rostfreiem Stahl mit extra Ring für Gewicht und Stabilität.  
- Dual, 25 ml und 50 ml.

Artikelnummer	mm	€
596920	ø43x(H)110	4,95

S.S.  
stainless steel



593318

**COCKTAIL-SHAKER**

- Hergestellt aus verkupfertem Edelstahl.  
- Zweiteilig - 2 Shaker, 600 ml/800 ml mit den Abmessungen ø90x(H)140 mm bzw. ø92x(H)174 mm.

Artikelnummer	mm	€
593318	ø92	31,25

S.S.  
stainless steel



50 ml

593332

25 ml

**BARMASS**

- Aus verkupfertem Edelstahl, mit Befestigungsring für mehr Gewicht und Stabilität.  
- Beidseitig verwendbar: 25 ml bzw. 50 ml.

Artikelnummer	€
593332	12,95

S.S.  
stainless steel



50 ml

596654

25 ml

**BARMASS**

- Zur Verwendung in Bars, Pubs und Restaurants  
- Aus Edelstahl  
- Ring für optimales Gewicht und Stabilität in der Hand  
- Elegante schwarze Farbe  
- Doppelseitig, 25 ml und 50 ml

Artikelnummer	mm	€
596654	ø45x(H)110	5,95

S.S.  
stainless steel



593066

**BOSTON SHAKER**

Artikelnummer	-	liter	€
593066	Cocktailglas	0.45	2,75
593042	Shaker	0.8	5,25

S.S.  
stainless steel



593042

**COCKTAIL-SHAKER**

Artikelnummer	Liter	€
596678	0.8	5,95

S.S.  
stainless steel



35 ml

596715

25 ml

**BARMASS**

- Doppelmaß: 2,5 cl und 3,5 cl.

Artikelnummer	mm	€
596715	ø40x(H)73	3,95

S.S.  
stainless steel



35 ml

596647

25 ml

**BARMASS**

- Aus Edelstahl  
- Doppelseitig  
- Elegante schwarze Farbe

Artikelnummer	ml	mm	€
596630	25/35	ø40x(H)75	4,75
596647	25/50	ø45x(H)86	4,75



**NEW**



700259

**BARZUBEHÖRTASCHE**

- Aus dicker Baumwolle mit unifarbener Webstruktur. Die Tasche ist mit einem gesteppten und dadurch verstärkten Rand ausgestattet und überzeugt durch ein elegantes Finish.
- Edelstahl-details in Antikgold.
- Verschlussriemen aus braunem Naturleder (Wildleder).
- Schwarzer, längenverstellbarer und abnehmbarer Schulterriemen aus Baumwolle.
- Sicherer Verschluss durch Schnallen und Lederriemen.
- Anordnung:
  - 8 Taschen (zB für Barlöffel oder Pinzetten),
  - 8 elastische offene Fächer (zB für Barmaße),
  - 3 Klappen mit Klettverschluss,
  - 1 Reißverschlussfach für einen Shaker oder ein Shakerglas (37x15 cm).
- Innenabmessungen (mit geschlossenen Klappen): 37x33,5 cm.

Artikelnummer	€
700259	42,50



596777

**ABS**  
plastic

**ZUCKERRANDHELFER, 3-TEILIG**

- Zum schnellen und einfachen Erstellen von Zuckerrändern auf Ihren Cocktailgläsern.
- 3-teilig mit Beschriftungen „Limettensaft“, „Salz“ und „Zucker“.
- Inklusive praktischem Schwamm, um das Verschütten des Limettensafts zu verhindern.

Artikelnummer	mm	€
596777	200x160x(H)75	8,50



594704

**S.S.**  
stainless steel



594742

**S.S.**  
stainless steel

**U**  
user assembly

593608



**STÄNDER FÜR WEINKÜHLER**

- Sehr kompakt verpackt - bestehend aus nur 4 Einzelteilen.

Artikelnummer	mm	€
593608	ø185x(H)750	79,50

**EISKÜBEL DOPPELWANDIG**

Artikelnummer	Liter	mm	€
594704	5	ø200x(H)230	76,50

**EISKÜBEL**

Artikelnummer	Liter	mm	€
594742	5	ø190x(H)200	14,75
594759	10	ø292x(H)220	31,95





471500



**PARTY-GETRÄNKEKÜHLER**

Artikelnummer	Liter	mm	€
471500	13.5	ø370x(H)230	59,50



471524



**PARTY-GETRÄNKEKÜHLER**

Artikelnummer	Liter	mm	€
471524	9.5	ø350x(H)230	19,95



593165



**WEINKÜHLER**

- Transparent
- Oval.

Artikelnummer	mm	€
593165	470x290x(H)230	24,95



593202



**CHAMPAGNERKÜHLER**

- Ringgriffe.

Artikelnummer	Liter	mm	€
593202	3.3	ø220x(H)190	10,75



593103



**CHAMPAGNERKÜHLER**

- Tulpengriffe.

Artikelnummer	Liter	mm	€
593103	3.5	ø210x(H)210	10,95



593158



**WEINKÜHLER**

- Transparent.

Artikelnummer	Liter	mm	€
593158	3	220x185x(H)226	12,95



593905



**TISCHHALTERUNG FÜR WEINKÜHLER**

- Der Haltering mit einem Durchmesser von 185 mm ermöglicht die Nutzung mit den meisten handelsüblichen Weinkühlern.
- Die Tischhaltestangen sind mit Gummienden versehen, um Beschädigungen des Tisches zu vermeiden.
- Dazugehörige Weinkühler sind separat erhältlich.

Artikelnummer	mm	€
593905	ø195x(H)510	12,95



593806



**WEINKÜHLER**

- Doppelwandiger Edelstahl.
- Für den Gebrauch ohne Eiswürfel.

Artikelnummer	mm	€
593806	ø120x(H)180	11,95

Zur Verwendung ohne Eiswürfel



Leicht, aber hochisolierend



593813

**WEINKÜHLER**

- Aus EPP gefertigt, dies garantiert hohe Isolationswerte bei sehr leichtem Gewicht.
- Stabiler, nicht brechbarer Boden.
- Die Weintemperatur steigt ungefähr 1.5°C pro Stunde.
- Hält länger kalt als herkömmliche Edelstahl Weinkühler.

Artikelnummer	mm	€
593813	ø142x(H)210	11,50





679012



### EISWÜRFELFORM EDELSTEINFÖRMIG

- Ideal für Cocktails, ein Must-Have für Bar-Profis.
- Set bestehend aus zwei Formen für je 6 edelsteinförmige Eiszwürfel.
- Aus langlebigem und lebensmittelechtem Silikon.

Artikelnummer	mm	€
679012	190x105x(H)30	7,75



679043



### EISWÜRFELFORM, KLEINE WÜRFEL

- Ideal für Kaltgetränke, ein Must-Have für jeden Barkeeper.
- Ergibt 15 Eiszwürfel (Maße:  $\pm 3 \times 3 \times 3$  cm).
- Aus langlebigem, lebensmittelechtem Silikon.

Artikelnummer	mm	€
679043	190x120x(H)35	6,75



679036



### EISWÜRFELFORM XL

- Ideal für Whisky, ein Must Have für Barkeeper.
- Erstellt 6 große ( $\pm 5 \times 5 \times 5$  cm), langsam schmelzende Eiszwürfel.
- Aus langlebigem, lebensmittelechtem Silikon.

Artikelnummer	mm	€
679036	170x110x(H)52	6,75



679029



### EISWÜRFELFORM KUGELFÖRMIG

- Ideal für Whisky, ein Must Have für Barkeeper.
- Erstellt 6 kugelförmige ( $\pm \text{Ø } 4,5$  cm), langsam schmelzende Eiszwürfel.
- Zweiteilige Form mit Dichtring, damit das Wasser nicht entweichen kann.
- Aus langlebigem, lebensmittelechtem Silikon.

Artikelnummer	mm	€
679029	180x125x(H)50	11,25



679050



### EISWÜRFELFORM, SHOTGLAS

- Ideal zum Servieren von Shots, ein Must Have für Barkeeper.
- Erstellt 6 Shotglas-förmige Eiszwürfel.
- Aus langlebigem, lebensmittelechtem Silikon.

Artikelnummer	mm	€
679050	125x190x(H)60	16,50



679067



### EISWÜRFELFORM, SHOTGLAS

- Ideal zum Servieren von Shots, ein Must Have für Barkeeper.
- Erstellt 4 Shotglas-förmige Eiszwürfel.
- Aus langlebigem, lebensmittelechtem Silikon.

Artikelnummer	mm	€
679067	122x122x(H)60	8,50

### EISWÜRFELFORM MIT DECKEL

- Aus Weichgummi, mit Halteunterlage und Deckel.
- Kapazität: 32 Eiszwürfel.

Artikelnummer	mm	€
679005	335x180	17,95



679005

Aus Weichgummi mit Halter





588574

### SODA-SIPHON

- Aus hochwertigem Edelstahl gefertigt.
- Für die schnelle Zubereitung von frisch prickelndem Sodawasser.
- Ausschließlich mit Kohlenstoffdioxid-Soda-Kapseln zu verwenden.

Artikelnummer	Liter	mm	€
588574	1	ø100x(H)320	75,00



588406

### SODA-KAPSELN

- Beinhaltet 8g CO<sub>2</sub>, für Soda-Siphon und Soda-Splash.

Artikelnummer	Stückzahl	€
588406	10	5,75



588420

### SAHNESPENDER KITCHEN LINE, SCHWARZ

- Aluminiumkopf, mattschwarz beschichtete Aluminiumflasche.
- Inklusive Set aus 3 Polypropylen-Spritztüllen und einer Reinigungsbürste.
- Nicht geeignet zum Servieren von heißen Soßen.
- Sahnekapseln (N<sub>2</sub>O) separat erhältlich und nicht im Lieferumfang enthalten.

Artikelnummer	Liter	mm	€
588420	0.5	ø80x(H)260	31,95



### SAHNEKAPSELN

- Passend für die meisten gängigen Sahnespender.
- Gefüllt mit N<sub>2</sub>O.
- Innerhalb von 5 Jahren ab dem aufgedruckten Produktionsdatum zu verwenden.

Artikelnummer	Stückzahl	€
588208	10	4,65
588215	24	10,50
586907	50	20,50





696002

### GLÄSPÜLBÜRSTEN

- Kunststoff mit 3 Nylonbürsten.
- Bodenplatte mit 4 Saugnäpfen.



Artikelnummer	mm	€
696002	190x100x(H)180	8,95



696040

### GLÄSPÜLBÜRSTEN

- Kunststoff mit 3 Nylonbürsten.
- Bodenplatte mit 4 Saugnäpfen.



Artikelnummer	mm	€
696040	190x100x(H)250	9,95



552681

### GLÄSPÜLBÜRSTE

- Aluminium mit Nylonbürste.
- Bodenplatte mit 4 Saugnäpfen.



Artikelnummer	mm	€
552681	ø150x(H)190	17,50



597972

597989

### BARMATTE

Artikelnummer	mm	€
597989	300x150x(H)9	5,50
597965	610x85x(H)15	6,95
597972	453x305x(H)15	12,50

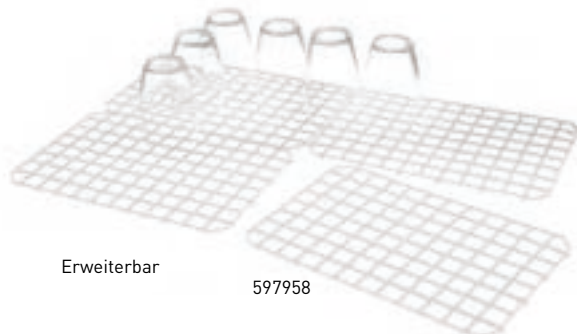

Erweiterbar

597958

### ABTROPFMATTE - 5 STK.

- Einzelne Matten sind durch einen Einhakmechanismus einfach miteinander zu verbinden.
- Weißes Polypropylen.
- HACCP-konform.



Artikelnummer	Stückzahl	mm	€
597958	5	313x209	7,95



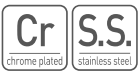

### ZITRUSPRESSE

- Hebelmodell, schwere Ausführung verchromt.
- Hergestellt aus hoch qualitativer Zinklegierung.
- Mit Zusatzgriff für bessere Stabilität.
- Federsystem zur automatischen Anhebung des Hebels.
- Pressschale und -kegel aus Edelstahl.

Artikelnummer	mm	€
695906	225x180x(H)510	69,50

695906



592069

592052

592045



### ZITRUSPRESSE

- Pulverbeschichtetes Aluminium.

Artikelnummer	-	mm	€
592069	orange (für Orangen)	232x91x(H)60	9,95
592052	gelb (für Zitronen)	223x75x(H)45	8,95
592045	grün (für Limetten)	203x60x(H)40	7,95





425206

**SAFTSPENDER 2X12L**

- Zwei Behälter je 12 Liter, mit Schnellablasshahn.
- Temperatur regelbar von 0°C bis 10°C.
- Abnehmbare Behälter für einfache und schnelle Reinigung.
- Inklusive Tropfschale.
- Kühlmittel: R290.

Artikelnummer	Liter	V	W	mm	€
425206	24	230	370	430x430x(H)640	<b>998,50</b>



**NEW**



274255



274224



### SLUSH-EIS-MASCHINE

- 12-Liter-Behälter mit Schnelldosierhahn und beleuchteten Deckeln.
- Digitaler Temperaturregler mit Kaltgetränke- und Slush-Modus.
- Effizienter Kompressor, im Slush-Modus variiert die Temperatur zwischen -10°C und -2°C.
- Behälter können entfernt werden, um die Reinigung zu erleichtern.
- Tag- und Nachtmodus.
- Kältemittel: R290.
- Tropfschale im Lieferumfang enthalten.

Artikelnummer	Liter	V	W	mm	€
274255	12	230	740	470x520x(H)810	1 695,00



### SLUSH-EIS-MASCHINE 2X12 L

- Zwei 12 Liter Behälter mit Schnellablasshahn und beleuchtetem Deckel.
- Digitale Temperatursteuerung für Kaltgetränke und Slush-Eis-Modus.
- Effizienter Kompressor, die Slush-Eis-Temperatur zwischen -2°C und -10°C.
- Abnehmbare Behälter zur einfachen und schnellen Reinigung.
- Tag- und Nachtmodus.
- Inklusive Abtropfschale.
- Kältemittel: R290.

Artikelnummer	Liter	V	W	mm	€
274224	24	230	740	470x520x(H)810	2 395,00





Al aluminium S.S. stainless steel

ABS plastic PC polycarbonate S.S. stainless steel



221204



221099

**ZITRUSPRESSE ELEKTRISCH**

- Korrosionsbeständige Materialien.
- Pressschale aus Edelstahl.
- Inkl. 3 verschiedenen ABS Presskegeln für unterschiedlich große Zitrusfrüchte.
- Sieb aus ABS.
- 1500 Umdrehungen pro Minute inkl. Spritzschutz.
- Der On/Off-Knopf ist manuell bedienbar.
- Alle Elemente, mit Ausnahme des Gehäuses, sind spülmaschinengeeignet.

Artikelnummer	V	W	mm	€
221204	230	180	308x218x(H)463	172,50

**ZITRUSPRESSE ELEKTRISCH**

- Einfacher und sicherer Betrieb, dank des Deckels mit Hebel.
- Abnehmbare Schale und Presskegel aus Edelstahl.
- Inkl. Spritzschutz.
- 980 Umdrehungen pro Minute.

Artikelnummer	V	W	mm	€
221099	230	230	280x200x(H)470	325,00



3 Presskegel für unterschiedlich große Zitrusfrüchte



Spritzschutz Edelstahlbehälter



Deckel mit Hebel für einfache und sichere Bedienung



221105



### ENTSAFTER

- Zur Herstellung von Saft aus harten und weichem Früchten oder Gemüse.
- Mit einem großen, 7 Liter fassenden Tresterbehälter.
- Sehr leistungsstark - kann bis zu 120kg Obst oder Gemüse pro Stunde entsaften.
- Gehäuse, Schüssel, Entsafterkorb und Reibscheibe aus rostfreiem Edelstahl.
- Einfüllrohr und Stößel aus ABS, Tresterbehälter und Deckel aus Polypropylen.

- Bis zu 3000 U/Min.
- Sicher im Betrieb - funktioniert nur, wenn der Deckel und der Sicherheitsarm eingerastet sind.
- Sehr leicht zu demontieren und zu reinigen.
- Nicht geeignet für Eis oder gefrorenes Obst/Gemüse.

Artikelnummer	V	W	mm	€
221105	230	700	246x480x(H)531	745,00



## MIXER MIT GERÄUSCHDÄMMENDER ABDECKUNG

- Dieser Standmixer mit hoher Leistung ist ideal geeignet zum Zerkleinern von Obst und Gemüse, zum Zubereiten von Smoothies, Cocktails und Desserts sowie zum Zerstoßen von Eis.
- Austauschbares titaniumbeschichtetes Edelmesserschaber.
- Schälldämpfende Schutzhaube aus Polycarbonat und Schutzschalter.
- Der Mixer arbeitet nur, wenn die Schutzhaube komplett geschlossen ist.
- Inklusive bruchsicherer 2,5 Liter-Kanne aus Tritan.



- Fester Deckel aus Polypropylen und eine kleine BPA-freie Tritan-Deckelabdeckung.
- Abnehmbare Kanne aus Polycarbonat, temperaturbeständig -40°C bis 90°C.
- Motor mit variabler Geschwindigkeitsregelung und Pulsschalter - Drehgeschwindigkeit von 8350 U/Min. bis zu 24800 U/Min. (ohne Belastung).
- Überhitzungs- und Überspannungsschutz.



Video ansehen

230688  
230602



Video ansehen

Die schalldämmende Haube reduziert die Betriebslautstärke signifikant

Antirutsch-Basis

230695  
230664

## MIXER MIT GERÄUSCHDÄMMENDER ABDECKUNG

- Manuelle Bedienung mit Leistungsregler und Pulsschalter.

Artikelnummer	V	W	mm	€	
230688	230	1680	252x258x(H)547	347,50	
230602	BPA frei	230	1680	252x258x(H)547	416,50

## MIXER MIT GERÄUSCHDÄMMENDER ABDECKUNG

- Digitales Touch Bedienfeld mit 3 Leistungs- und Timereinstellungen, sowie Pulsfunktion.

Artikelnummer	V	W	mm	€	
230695	230	1680	252x258x(H)547	387,50	
230664	BPA frei	230	1680	252x258x(H)547	516,50

Edelmesserschaber mit Titaniumbeschichtung



Langlebiges Metallgetriebe



Langlebiges Metallgetriebe



## HOCHLEISTUNGSMIXER

- Dieser leistungsstarke Standmixer ist ideal geeignet zum Zerkleinern von Obst und Gemüse, zum Zubereiten von Smoothies, Cocktails und Desserts sowie zum Zerstoßen von Eis.
- Austauschbares titaniumbeschichtetes Edelstahlmesser.
- Manuelle Bedienung mit Leistungsregler und Pulsschalter.
- Inklusive 2,5 Liter-Kanne aus Polycarbonat und Deckel und Stößel aus Polypropylen.
- Abnehmbare Kanne aus Polycarbonat, temperaturbeständig von -40°C bis +90°C.
- Hochleistungsmotor mit variabler Geschwindigkeitsregelung und Pulsschalter - Drehgeschwindigkeit von 16000 U/Min. bis zu 24800 U/Min. (ohne Belastung).
- Überhitzungs- und Überspannungsschutz.



Sehr leistungsstark, auch zum Eiscrushen geeignet

Artikelnummer	V	W	mm	€	
230718	230	1680	270x250x(H)550	210,00	
230213	BPA frei	230	1680	270x250x(H)550	210,00

Inkl. extrem harter 2,5 Liter-Kanne, Pressvorrichtung und Hartgummedeckel

230718



## BEHÄLTER FÜR STANDMIXER BPA-FREI

- Austauschbehälter für HENDI Standmixer 230718/230695/230688/230213/230602/230664.
- 2,5 Liter, bruchsicher.
- Aus Tritan, BPA-frei.
- Fester Deckel aus Polypropylen und eine kleine BPA-freie Tritan-Deckelabdeckung.
- Ausgestattet mit Klingen aus rostfreiem Stahl mit Titanbeschichtung.

Artikelnummer	mm	€
933688	200x170x(H)360	107,50



933688



## MIXERBEHÄLTER

- Austauschbehälter für Standmixer 230718/230695/230688/230213/230602/230664.
- Bruchfester Polycarbonat-Behälter mit 2,5 Litern Fassungsvermögen.
- Fester Deckel aus Polypropylen und kleine Polycarbonat-Deckelabdeckung.
- Ausgestattet mit Klingen aus rostfreiem Stahl mit Titanbeschichtung.

Artikelnummer	mm	€
943489	200x170x(H)360	89,50



943489



FÜR DIE MÜHELOSE  
ZUBEREITUNG VON  
CAPPUCCINO FREDDO,  
FRAPPÉS  
UND NATÜRLICH  
MILCHSHAKES



design by  
Robert Bronwasser

Leistungsstarker Motor mit zwei  
Drehzahlen: 15.000 und 19.000 U/min.



221600

221617

221624

221631

221648

221655

2 Sätze  
auswechselbare  
Polycarbonatrührer  
(je 2 Stück)



2 Becher: aus Edelstahl  
(Kapazität: 0,95 l)  
und aus Polycarbonat  
(Kapazität: 0,9 l)

221631

### MILCHSHAKE-MIXER - DESIGN BY BRONWASSER

- Vom niederländischen Designer Robert Bronwasser entworfen und in 6 attraktiven Farben erhältlich.
- Für die mühelose Zubereitung von Cappuccino Freddo, Frappés und natürlich Milchshakes.
- Das Gehäuse ist aus ABS-Kunststoff gefertigt.
- Der Sockel ist beschwert und mit Gummifüßen versehen, die für zusätzliche Stabilität sorgen.
- Der Motor verfügt über zwei Geschwindigkeitsstufen: 15.000 und 19.000 U/Min.
- Die Bedienelemente sind einfach zugänglich an der Oberseite des Geräts angebracht.
- Der Milchshake-Mixer ist mit einem Mikroschalter ausgestattet, der sicherstellt, dass das Gerät nur funktioniert, wenn der Becher richtig platziert ist.
- Wählen Sie zwischen zwei verschiedenen Rührwerken, um den Grad der Belüftung zu steuern.
- Komplettsset inkl. einem Edelstahl-Mischbecher (0,95 Liter), einem Polycarbonat-Mischbecher (0,9 Liter) und 2 Sätzen zu je 2 Rührwerken.
- Becher und Rührwerke sind spülmaschinenfest.

Artikelnummer	Farbe	V	W	mm	€
221617	Weiß	230	400	170x196x(H)490	137,50
221600	Schwarz	230	400	170x196x(H)490	137,50
221624	Karamell	230	400	170x196x(H)490	137,50
221631	Gelb	230	400	170x196x(H)490	137,50
221648	Rot	230	400	170x196x(H)490	137,50
221655	Blau	230	400	170x196x(H)490	137,50



**NEW**

### MILKSHAKE MIXER BPA-FREI - DESIGN BY BRONWASSER

- Entworfen vom niederländischen Designer Robert Bronwasser.
- Machen Sie Freddo Cappuccinos, Frappés und natürlich Milchshakes ohne Anstrengung.
- Das Gehäuse besteht aus ABS-Kunststoff.
- Die Basis ist für zusätzliche Stabilität gewichtet und mit Gummifüßen ausgestattet.
- Der Motor kann die Rührwerkscheibe mit zwei Drehzahlen, 15.000 und 19.000 U/min, drehen.
- Steuern Sie den Milchshake-Mixer mit dem leicht zugänglichen Zweigangschalter oben.
- Der Milchshake-Mixer ist mit einem Mikroschalter ausgestattet, damit er nur funktioniert, wenn der Becher richtig platziert ist.
- Wählen Sie zwischen zwei verschiedenen Rührwerken, um den Belüftungsgrad zu steuern.
- Im Set enthalten: Edelstahl-Rührbecher (0,95 Liter), Tritan-Rührbecher (0,9 Liter) und ein Set mit 2 Tritan-Rührstäbchen.
- Becher und Rührwerke sind spülmaschinenfest.

Artikelnummer	Farbe	V	W	mm	€
221495	Schwarz	230	400	170x196x(H)490	137,50



961124

### POLYCARBONATBECHER FÜR MILKSHAKE-MIXER - DESIGN BY BRONWASSER

- Für die folgenden HENDI Milchshake-Mixer geeignet: 221600, 221617, 221624, 221631, 221648, 221655.

Artikelnummer	mm	€
961124	ø116x(H)161	7,75



961117

### EDELSTAHLBECHER FÜR MILKSHAKE-MIXER - DESIGN BY BRONWASSER

- Für die folgenden HENDI Milchshake-Mixer geeignet: 221600, 221617, 221624, 221631, 221648, 221655.

Artikelnummer	mm	€
961117	ø113x(H)160	13,95



957066

**NEW**

### RÜHRER BPA-FREI FÜR MILKSHAKE-MIXER - DESIGN BY BRONWASSER

- Aus Tritan - BPA-freiem Material.
- Das Set enthält 2 Stück: einfacher- und doppelter Rührer.
- Speziell kreiert für den HENDI Milkshake Mixer - Design by Bronwasser, Artikelnummer: 221495.
- Spülmaschinengeeignet.

Artikelnummer	mm	€
957066	32x27x(H)50	8,50



961131

**NEW**

### RÜHRER FÜR MILKSHAKE-MIXER - DESIGN BY BRONWASSER

- Aus Polycarbonat.
- Das Set enthält 2 Stück: ein- und doppelter Rührer.
- Speziell entwickelt für die HENDI Milkshake Mixer - Design by Bronwasser: Artikelnummern 221600, 221617, 221624, 221631, 221648, 221655, 221495.
- Spülmaschinengeeignet.

Artikelnummer	mm	€
961131	32x27x(H)50	5,95





271520

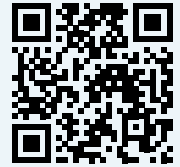

Video ansehen



695708



### EISCRUSHER

- Gehäuse aus gebürstetem Edelstahl mit großem Einfüllschacht aus ABS-Kunststoff.
- Messer aus Edelstahl, langlebiges Mahlwerk.
- Durchsichtiger und bruchfester Behälter mit einer Kapazität von 12 Tassen zerstoßenem Eis.
- Verarbeitet bis zu 12 kg Eis pro Stunde.
- Nicht geeignet für den Dauerbetrieb.

Artikelnummer	V	W	mm	€
271520	230	70	170x260x(H)460	78,50

### EISWÜRFELZERKLEINERER

- Verchromte Zinklegierung mit Edelmessner.
- Eisschaufel aus Kunststoff.
- Mit entnehmbarem Behälter.

Artikelnummer	mm	€
695708	160x140x(H)270	44,95

### EISCRUSHER

- Becher- und Edelstahlklingen aus AISI 301 Edelstahl.
- Motorgehäuse aus Aluminiumguss.
- Leistungsstarker belüfteter Motor – er kann eine ganze Tasse Eis ohne Überhitzung erstellen.
- Scharnierdeckel, ausgestattet mit einem Sicherheits-Mikroschalter.
- Fassungsvermögen des Bechers: 3 l.
- Wanddicke der Schale: 0,8 mm.
- Messergeschwindigkeit: 1000 U/min.
- Das Zerkleinern einer vollen Tasse Eis dauert ±30 s.
- Leistung: 160 kg/h.
- Wasserschutzklasse: IP23.

Artikelnummer	V	W	mm	€
271599	230	200	194x329x(H)523	352,50

**SICHERHEITSSENSOR**  
Es macht es unmöglich, in einem offenen Verarbeitungsraum zu starten.

**HORIZONTALER SCHALTER**  
Edelstahlklingen auf horizontalen Antriebsplatten – schnelle und effektive Bearbeitung bis 120 kg/h.

**LANGE LEBENSDAUER DER ANTRIEBSEINHEIT**  
Der Lüfter nutzt die Rotationsenergie der Quetschachse, während der Motor gekühlt wird.

**BASIS-STOßDÄMPFER**  
Sie beseitigen Vibrationen und verhindern eine spontane Bewegung des Geräts.



271599





ABS  
plastic

18/0  
stainless steel



271568



3 wählbare  
Eiswürfelgrößen



271551



3 wählbare  
Eiswürfelgrößen

### EISWÜRFELMASCHINE

- Tischmodell.
- Gehäuse aus Edelstahl, Deckel aus schwarzem ABS-Kunststoff.
- Kapazität: 12 kg/24 Std. Vorratsbehälter: 3,2 kg.
- Produziert pro Zyklus 9 Eiswürfel.
- Kein fester Wasseranschluss nötig, Kühllüssigkeit: R600A.
- 3 Einstellungsmöglichkeiten für die Eiswürfelgröße, Eiswürfelbildung an den Kühlstäben.
- Kapazität: 100 Eiswürfel.

Artikelnummer	V	W	mm	€
271568	230	120	297x367x(H)378	232,50

### EISWÜRFELMASCHINE

- Tischmodell.
- Edelstahlgehäuse.
- Kapazität: 15 kg/ 24 Std., Vorratsbehälter: 4,5 Liter.
- Produziert pro Zyklus 12 Eiswürfel.
- Kein fester Wasseranschluss - Kühllüssigkeit: R290.
- 3 Einstellungsmöglichkeiten für die Eiswürfelgröße, Eiswürfelbildung an den Kühlstäben.
- Kapazität: 150 Eiswürfel.

Artikelnummer	V	W	mm	€
271551	230	130	380x435x(H)431	325,00



521410

### EISSCHAUFEL

Artikelnummer	mm	€
521410	220x80	4,75

Al  
aluminium



521434

### EISSCHAUFEL GESCHLITZT

Artikelnummer	mm	€
521434	220x80	5,65

Al  
aluminium

Elektronische Steuerung



271773

**EISBEREITER FÜR KUGELFÖRMIGES EIS**

- Erzeugt Eiskugeln, teilweise hohl.
- Gehäuse komplett aus Edelstahl.
- Eisbehälter für 7 kg Eis.
- Inklusive Zu-/ Ablaufschläuchen und Eisschaufel.
- Klimaklasse: ST.
- Kühlmittel: R290.



Artikelnummer	-	V	W	mm	€
271773	~26 kg/Tag	230	241	398x546x(H)682	695,00
271780	~50 kg/Tag	230	293	398x546x(H)682	812,50

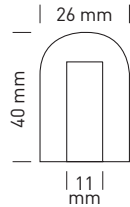

Eiswürfel in Patronenform



271797

**FLOCKENEISBEREITER**

- Erzeugt Flocken-/Crush-Eis, ideal zum Zubereiten von Cocktails und Bargetränken.
- Gehäuse komplett aus Edelstahl.
- Eisspeicher für 20 kg Eis.
- Inklusive Zu-/Ablaufschläuchen und Eisschaufel.
- Klimaklasse: ST.
- Kühlmittel: R290.



Artikelnummer	-	V	W	mm	€
271797	~85 kg/Tag	230	430	548x612x(H)867	2 075,00

BAR- & GETRÄNKEARTIKEL



271575

Würfel müssen voneinander getrennt werden



**EISWÜRFELBEREITER**

- Edelstahlgehäuse, geeignet zum Einbau.
- Produziert bis zu 35 kg Eis pro Tag, mit Vorratsbehälter für 15 kg.
- Pro Zyklus (13-16 Minuten), werden 45 eckige Eiswürfel in Plattenform erstellt.
- Die Eiswürfelplatten sind einfach zu brechen.
- Mit Zufuhrschlauch und Eiswürfelschaufel.
- Luftkühlung, Kühlflüssigkeit R290.

Artikelnummer	V	W	mm	€
271575	230	300	448x400x(H)798	695,00



Video ansehen



### TISCHBIERZAPFSÄULE

- Aus Plexiglas.

- Mit solidem und tropfsicherem Hahn.

Artikelnummer	Liter	mm	€
598955	3	ø100x(H)815	72,50
598962	5	ø100x(H)1150	89,50



696200



### BIERGLASTRÄGER

- Für 12 Gläser, Löcher ø 55 mm.

Artikelnummer	mm	€
696200	ø315x(H)35	5,75



565360



### BIERABSTREICHER - 6 STK.

- Weiß.

Artikelnummer	mm	€
565360	235x26	3,65



### PFANDMÜNZEN - 100 STK.

Artikelnummer	Stückzahl	Farbe	mm	€
665145	100	Rot	ø25	4,95
665138	100	Grün	ø25	4,95
665121	100	Blau	ø25	4,95
665152	100	Weiß	ø25	4,95
665169	100	Schwarz	ø25	4,95
665381	100	Gelb	ø25	4,95



516751



### BIEREIMER

- Mit integriertem Flaschenöffner im Griff.

Artikelnummer	mm	€
516751	ø230x(H)180	9,75

## BARKÜHLSCHRÄNKE



- Pulverbeschichtetes Gehäuse, Aluminiumkammer, verschließbare Kunststofftür(en) mit gehärtetem Glas.
- Ausgestattet mit Lüfterkühlung und automatischer Abtauung.
- Mit LED-Innenbeleuchtung.

- Mit Digitalanzeige und Temperaturregelung.
- 4 verstellbare Anti-Rutsch-FüÙe.
- Kühlmittel: R600a.



	eintürig	doppeltürig	mit Schiebetüren
Artikelnummer	233900	235829	233917
Kapazität	93 L	180 L	197 L
Abmessungen	500x500x(H)900 mm	900x500x(H)900 mm	900x500x(H)900 mm
Böden	2 verchromten Regalböden	4 verchromten Regalböden	4 verchromten Regalböden
Bereich	2/10°C	2/10°C	2/10°C
Kühlmittel	R600a	R600a	R600a
Energielabel	D	D	E
Leistung/Spannung	130 W/230 V	160 W/230 V	220 W/230 V
€	550,00	795,00	795,00

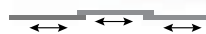

	mit Schiebetüren	eintürig	doppeltürig
Artikelnummer	235836	233924	233931
Kapazität	303 L	287 L	448 L
Abmessungen	1335x500x(H)900 mm	600x515x(H)1820 mm	900x515x(H)1820 mm
Böden	6 verchromten Regalböden	5 verchromten Regalböden	10 verchromten Regalböden
Bereich	2/10°C	2/10°C	2/10°C
Kühlmittel	R600a	R600a	R600a
Energielabel	E	E	E
Leistung/Spannung	215 W/230 V	240 W/230 V	300 W/230 V
€	1 095,00	975,00	1 495,00





## WEINKÜHLER MIT 2 ZONEN

- Dank der 2 Zonen können Sie 2 verschiedene Temperaturen einstellen und somit 2 unterschiedliche Weinsorten immer perfekt auf Serviertemperatur lagern.
- Schwarz pulverbeschichtetes Gehäuse, randlose Glastür mit stilvollem Edelstahlgriff.
- Umluftkühlung mit automatischer Abtauung, Kompressor hinter der Kammer.



- Helle LED Beleuchtung in der Decke.
- Digital-Display und -Temperaturregler.
- Anzeige in Celsius oder Fahrenheit möglich.
- 4 höhenverstellbare Anti-Rutsch-Füße.
- Klimaklasse: N-ST.
- Kühlmittel: R600a.

## IDEALE TEMPERATUR JE NACH ART DES WEINES:

Temperatur	Typ
18°C	Bordeaux, Cabernet Sauvignon, Shiraz
16°C	Rioja, Pinot Noir
15°C	Chianti, Zinfandel
14°C	Chinon, Porto, Madeira
10°C	Chardonnay, Sauternes
9°C	Sauvignon Blanc
6°C	Champagne Non Vintage, Prosecco, Cava, Asti



Artikelnummer	237588	237557	237564	237595
Kapazität	133 L bis zu 46 Weinflaschen	232 L bis zu 72 Weinflaschen	387 L bis zu 135 Weinflaschen	447 L bis zu 160 Weinflaschen
Abmessungen	595x588x(H)820 mm	595x605x(H)1225 mm	595x680x(H)1625 mm	595x685x(H)1795 mm
Böden	5 Holzeinlegeböden	9 Holzeinlegeböden	13 Holzeinlegeböden	15 Holzeinlegeböden
Bereich	5/22°C	5/22°C	5/22°C	5/22°C
Kühlmittel	R600a	R600a	R600a	R600a
Energielabel	G	G	G	G
Klimaklasse	N-ST	N-ST	N-ST	N-ST
Leistung/Spannung	90 W/230 V	110 W/230 V	130 W/230 V	150 W/230 V
€	975,00	1 145,00	1 595,00	1 695,00





208632

### KAFFEE-STAMPFER EINSTELLBAR

- Passend für die meisten Siebträger.
- Aus Edelstahl mit schwarzem Aluminium-Griff.
- Höhe einstellbar.

Artikelnummer	mm	€
208632	ø58x(H)35	18,95



208625

### KAFFEE-STAMPFER MIT FEDER

- Zum Festdrücken des Kaffees, geeignet für die meisten Siebträgermaschinen.
- Stampfer mit Feder aus Edelstahl.
- Schwarzer Aluminiumgriff.

Artikelnummer	mm	€
208625	ø58x(H)100	19,95



208731

### KAFFEE-STAMPFER

- Zum Festdrücken des Kaffees, geeignet für die meisten Siebträgermaschinen.
- Stampfer aus Edelstahl.
- Mit schwarzem Holzgriff.
- Gewicht: 355 g.

Artikelnummer	mm	€
208731	ø58x(H)95	19,95



208670

### STAMPFERUNTERLAGE

- Aus Silikon, mit einer Aussparung für den Siebträger beim Stampfen.
- Mit runder Stampferablagefläche.

Artikelnummer	mm	€
208670	125x140x(H)30	8,50



208649

### STAMPFERUNTERLAGE, DOPPELT

- Aus Silikon, mit 2 Aussparungen für den Siebträger beim Stampfen.
- Mit 2 runden Stampferablageflächen.

Artikelnummer	mm	€
208649	205x150x(H)45	10,95



208687

### STAMPFERSTATION

- Mit einer Aussparung für den Siebträger beim Stampfen.
- Mit runder Stampferablagefläche.

Artikelnummer	mm	€
208687	93x142x(H)60	16,25



208724



### REINIGUNGSBÜRSTE FÜR SIEBTRÄGER - SET AUS 2 STK.

- Zur schnellen Entfernung von Kaffeeresten aus dem Brühkopf und Siebträger bei Espressomaschinen.
- Haltbare Bürste aus Nylon.
- Mit Dosierlöffel für Reinigungsmittel.
- Der Spritzschutz hält den Griff trocken.
- 2-teiliges Set.

Artikelnummer	mm	€
208724	(L)225	7,50





208694

### KAFFEEESATZ- ABKLOPFSCHUBLADE

- Schubladenmodell aus Karbonstahl.
- Mit abnehmbarer Abklopfstange und perforiertem Gehäuse.

Artikelnummer	mm	€
208694	350x250x(H)90	78,50

208335



### KAFFEEESATZ-ABKLOPFBEHÄLTER

- Aus Edelstahl.
- Mit abnehmbarer silikonbeschichteter Abklopfstange.

Artikelnummer	mm	€
208342	265x162x(H)100	23,95
208335	176x162x(H)100	17,95



208380



### KAFFEEESATZ-ABKLOPFBEHÄLTER

- Rahmen aus dunklem Holz, mit einer GN 1/4 Abklopfbox aus Edelstahl.
- Mit abnehmbarer silikonbeschichteter Abklopfstange.

Artikelnummer	mm	€
208380	275x175x(H)110	31,95



271247

### THERMOMETER FÜR MILCHSCHAU

- Mit Clip zum Befestigen des Thermometers an der Milchkanne.
- Grüne Markierung zeigt die ideale Milchttemperatur für Cappuccino etc.
- Temperaturbereich -10° bis +110°C.
- Graduierung: 1°C.
- Edelstahlsonde mit Schutzkappe.
- Leicht abzulesen.

Artikelnummer	Bereich	mm	€
271247	-10/110°C	ø44x(H)140	4,50



458198

### MILCHKANNE, SCHWARZ

- Aus Edelstahl mit schwarzer Antihafbeschichtung.

Artikelnummer	Liter	mm	€
458198	0.6	ø90x(H)112	13,75



451045

### MILCHKÄNNCHEN MIT V-FÖRMIGEM AUSGUSS, MATTSCHWARZ

- Hergestellt aus extra dickem Edelstahl, der den Inhalt länger heiß hält.
- Der V-förmige Ausguss sorgt für zusätzliche Kontrolle beim Ausgießen.

Artikelnummer	Liter	mm	€
451045	0.7	ø84x(H)130	18,95



208618

### KAFFEEESATZ-ABKLOPFBEHÄLTER

- Aus Edelstahl.
- Mit abnehmbarer Abklopfstange.

Artikelnummer	mm	€
208618	153x185x(H)165	31,95



451533

### MEHRZWECKKANNEN

Artikelnummer	Liter	mm	€
451502	0.35	ø76x(H)93	7,50
451519	0.6	ø90x(H)112	10,25
451526	0.9	ø102x(H)125	12,95
451533	1.5	ø112x(H)161	17,75





### FILTERKAFFEEMASCHINE

- Zubereitungszeit für eine Kanne ca. 6 Minuten.
- Designgehäuse aus Polypropylen, schwarz beschichtet.
- Mit 1,8 L Glaskanne, Polypropylen-Filterhalter und Deckel.
- Zwei separat regelbare Warmhalteplatten.
- Mit Kontrollleuchte, die angibt, wann der Kaffee fertig ist.
- Geeignet für Filterpapier: 110/250 mm.



Artikelnummer	V	W	mm	€
208533	230	2020	204x380x(H)425	159,50

445907



208656

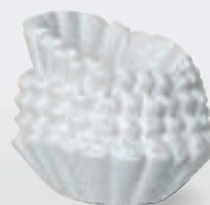

### GLASKANNE

- Sicherheitsglas mit Polypropylengriff und -deckel.



Artikelnummer	Liter	mm	€
445907	1.8	ø160x(H)185	13,95

### PAPIERKAFFEEFILTER FÜR FILTERKAFFEEMASCHINEN

- U.a. für Kaffeegeräte der Marken HENDI, Bravilor und Animo.
- Filterdurchmesser: 250 mm. Durchmesser auf der Filterunterseite: 110 mm.

Artikelnummer	Stückzahl	mm	€
208656	1000	ø250x(H)70	34,95







208304

NEW



209097

### FILTERKAFFEEMASCHINE

- Sowohl unten als auch oben eine separat einschaltbare Warmhalteplatte.
- Schnellfiltersystem mit Durchlaufelement - 1,8 Liter in 5 Minuten.
- Brühtemperatur 93-96°C.
- Gehäuse und Filterhalter aus Edelstahl.
- 2 Glaskannen von je 1,8 Liter und 25 (90/250) Papierfilter inklusive.

Artikelnummer	V	W	mm	€
208304	230	2100	195x370x(H)430	259,50

### ELEKTRISCHER MILCHAUFSCÄUMER

- Gehäuse und Milchkanne aus Edelstahl mit Griff aus ABS.
- 6 Funktionen: heißer dicker Milchschaum, heißer dünner Milchschaum, kalter Milchschaum, warme Milch, heiße Schokolade, Tee mit heißer Milch.
- Die Milchkanne ist für leichtes Ausgießen abnehmbar.
- Füllmenge fürs Aufschäumen: 300 ml.
- Füllmenge fürs Erwärmen: 600 ml.
- Behälterdurchmesser: 130 mm.
- Zur Verwendung mit kalter Milch geeignet.
- Deckel und Röhreinsatz sind spülmaschinenfest.
- Im Set enthalten: Deckel und Rühr-Accessoires.
- Das Aufschäumen funktioniert auch mit veganer Milch (zB Hafer-, Mandel- oder Sojamilch, vorzugsweise vom Typ „Barista“) - der Effekt kann je nach Milcherzeuger variieren.

Artikelnummer	V	W	mm	€
209097	230	500	200x167x(H)245	79,50

NEW



904206

### FEDER FÜR KAFFEEFILTERTRÄGER

Artikelnummer	€
904206	3,95





624302



### WASSERKOCHER

Artikelnummer	Liter	mm	€
624302	6	ø245x(H)290	36,95



Video ansehen



209998



Füllstandsanzeige innen



### ELEKTRISCHER WASSERKOCHER KABELLOS

- Gehäuse und Heizelement aus Edelstahl 304.
- Griff, Deckel und Basis aus Polypropylen.
- Eingebautes und somit vor Beschädigungen geschütztes Heizelement, für längere Lebensdauer des Heizelements und somit auch des gesamten Wasserkochers.
- Indikationsleuchte für Heizbetrieb.
- Mit Wasserstandsanzeige.
- Automatische Abschaltung, wenn das Wasser kocht.
- Doppelter Trockenkochschutz.

Artikelnummer	Liter	V	W	mm	€
209998	4.2	230	2000	340x234x(H)290	42,50



Mit Füllstandsanzeige



Video ansehen



209981



### ELEKTRISCHER WASSERKOCHER KABELLOS

- Gehäuse und Heizelement aus Edelstahl 304.
- Griff, Deckel und Basis aus Polypropylen.
- 360 Grad Drehbasis.
- Eingebautes und somit vor Beschädigungen geschütztes Heizelement, für längere Lebensdauer des Heizelements und somit des gesamten Wasserkochers.
- Indikationsleuchte für Heizbetrieb.
- Mit Wasserstandsanzeige.
- Automatische Abschaltung, wenn das Wasser kocht.
- Doppelter Trockenkochschutz.
- Nur für Wasser geeignet.
- Das Kochen von anderen Flüssigkeiten kann das Gerät beschädigen.

Artikelnummer	Liter	V	W	mm	€
209981	1.8	230	2150	221x163x(H)249	23,95





Bedienfeld mit Digitalanzeige



209936



### ELEKTRISCHER WASSERKOCHER KABELLOS

- Perfekt für den intensiven Gebrauch.
- Mit Schnellkochfunktion.
- Separater Sockel für eine einfachere Handhabung des Wasserkochers, der eine volle 360°-Drehung des Wasserkochers ermöglicht.
- Ausgestattet mit ergonomischem Polypropylen-Griff. Mit Heizungs-Kontrollleuchte.
- Heizung unter dem Boden platziert und somit gegen Kalkablagerungen geschützt.
- Automatische Abschaltung bei kochendem Wasser.
- Mit Trockenkochschutz - Gerät funktioniert nicht ohne Wasser.
- Gehäuse und Boden aus rostfreiem Edelstahl AISI 304.
- Gewicht: 1,12 kg.

Artikelnummer	Liter	V	W	mm	€
209936	2.5	230	2150	225x168x(H)288	28,95



209943



### ELEKTRISCHER WASSERKOCHER KABELLOS MIT TEMPERATURREGELUNG

- Für die Zubereitung von Wasser für Getränke mit besonderen Brühvoraussetzungen, zB grünem Tee, weißem Tee oder Yerba Mate.
- AISI304 Edelstahlgehäuse und -heizelement.
- Griff, Deckel und Sockel aus Polypropylen.
- Einfache Temperaturregelung - Wasser kann auf eine dieser Temperaturen erhitzt und konstant gehalten werden: 40°C, 60°C, 80°C, 100°C. Heizelement unter dem Boden platziert und somit gegen Kalk geschützt.
- Bedienfeld mit Digitalanzeige.
- Thermostat-Anzeigeleuchte.
- Interne Anzeige für maximalen Wasserstand.
- Automatische Abschaltfunktion nach dem Kochen des Wassers.
- Doppelter Schutz gegen das Einschalten des leeren Wasserkochers.
- Wasserkocher kann um 360° gedreht werden.
- VORSICHT: Nur zum Kochen von Wasser bestimmt, das Kochen anderer Flüssigkeiten kann den Wasserkocher beschädigen.

Artikelnummer	Liter	V	W	mm	€
209943	1.8	230	1800	225x168x(H)288	35,95





Das Bain-Marie Heizsystem gewährleistet, dass die Schokolade nicht am Boden anbrennen kann.



Video ansehen



### HEISSE-SCHOKOLADE-SPENDER

- Das Bain-Marie-Heizsystem verhindert das Anbrennen der Schokolade.
- Der Boden des Behälters ist aus Edelstahl.
- Die Seiten aus Polycarbonat.
- Abtropfbehälter mit Schwimmer und Überlaufwarner.
- Überhitzungsschutz.
- Durch das ständige Rühren wird eine homogene Konsistenz der Schokolade gewährleistet.
- Spezieller Ablasshahn.
- Temperaturbereich: +65°C bis +85°C.
- Benötigte Umgebungstemperatur: +10°C bis +32°C.

Artikelnummer	Liter	V	W	mm	€
274125	5	230	1006	410x280x(H)465	448,50
274149	10	230	1006	410x280x(H)580	498,50



274149

274125



240700



### HEISSGETRÄNKESPENDER

- Kessel aus Edelstahl.
- Wärmeisolierte Griffe aus Polypropylen und tropffreier Ablasshahn.
- Thermostat einstellbar bis 110°C.
- Ideal für Glühwein und heißes Wasser.
- Aufheizdauer ± 75 min.
- Nicht geeignet für heiße Schokolade oder Milch.

Artikelnummer	Liter	V	W	mm	€
240700	25	230	2500	447x441x(H)485	112,50



240601



### HEISSGETRÄNKESPENDER

- Kessel aus beschichtetem Edelstahl.
- Wärmeisolierte Griffe aus Polypropylen und tropffreier Ablasshahn.
- Thermostat einstellbar bis 110°C.
- Ideal für Glühwein und heißes Wasser.
- Aufheizdauer ± 75 min.
- Nicht geeignet für heiße Schokolade oder Milch.

Artikelnummer	Liter	V	W	mm	€
240601	25	230	2500	447x441x(H)485	109,50



## HEISSWASSERSPENDER AUTOMATISCH



- Hergestellt aus gebürstetem Edelstahl mit Deckel und Griffen aus Polypropylen.
- Die doppelwandige Ausführung des Wasserkochers erhöht Heizleistung und Isolierung.
- Bei Anschluss an die Wasserleitung füllt sich das Gerät stets automatisch auf.
- Ausgestattet mit zwei Wasserstandssensoren.
- Bedienfeld mit digitaler Anzeige und Kontrollleuchten für „Heizen“ und „Warmhalten“.
- Die Temperatur kann von 30 bis 100°C eingestellt werden.
- Mit Warmhaltefunktion, Abschaltautomatik und Überlaufschutzsensor.

- Der tropffreie Wasserhahn ist aus Edelstahl gefertigt, hat einen Cool-Touch-Griff und ist so positioniert, dass beispielsweise auch ein Topf darunter gestellt werden kann.
- Der Deckel ist mit einem Drehverschluss und einem Cool-Touch-Griff ausgestattet.
- Mit abnehmbarer Tropfschale.
- Erhältlich in zwei Größen-Varianten: 240717 für 8,5-23 Liter/Std., 240724 für 17,5-33 Liter/Std.



Funktioniert auch ohne Wassernetzanschluss

Artikelnummer	Liter	V	W	mm	€
240717	8.5	230	2000	300x285x(H)503	<b>298,50</b>
240724	17.5	230	2600	353x345x(H)598	<b>379,50</b>

Anschluss an die Wasserversorgung



Bedienfeld mit Digitalanzeige



Die Armatur ist aus Edelstahl gefertigt und hat einen griffigen Griff



## PERKOLATOR UND HEISSGETRÄNKEKOCHER MATTSCHWARZ - DESIGN BY BRONWASSER



- Vom renommierten niederländischen Designer Robert Bronwasser für Ihre Gäste entworfen.
- Das einzigartige Design und die Liebe zum Detail machen dieses Gerät zum Blickfang eines jeden Buffets.
- Einwandiges, mattschwarz beschichtetes Edelstahlgehäuse mit stilvollen Polypropylen-Griffen und Deckel.
- Einzigartiges tropffreies Armaturendesign mit integriertem Messglas.

- Die Auffangwanne ist magnetisch und kann ohne Anheben oder Verschütten abgenommen und wieder angebracht werden.
- Das Gerät hält das Getränk nach dem Erhitzen auf Serviertemperatur.
- Die Kontrollleuchte signalisiert das Ende des Aufheizvorgangs und die etwaige Notwendigkeit einer Entkalkung.
- Nicht für heiße Schokolade oder Schokomilch geeignet.



design by  
Robert Bronwasser



211472



211458

### PERKOLATOR - DESIGN BY BRONWASSER

- Der Filterbehälter hat einen eingebauten Filter für grob gemahlene Kaffee, zusätzliches Filterpapier wird nicht benötigt.
- Die Kaffeemaschine hält den Kaffee nach dem Brühen auf Serviertemperatur.

Artikelnummer	Liter	V	W	mm	€
211489	14	230	1750	357x380x(H)502	134,50
211472	7	230	1050	307x330x(H)450	119,50

### HEISSGETRÄNKEKOCHER MATTSCHWARZ - DESIGN BY BRONWASSER

- Das Gerät hält das Getränk nach dem Erhitzen auf Serviertemperatur.
- Nicht für heiße Schokolade oder Schokomilch geeignet.

Artikelnummer	Liter	V	W	mm	€
211458	9	230	950	307x330x(H)450	109,50
211465	16	230	1650	357x380x(H)502	122,50

Einzigartiges tropffreies Armaturendesign mit integriertem Messglas



Magnetische Auffangwanne



Der Kessel hält das Getränk nach dem Erhitzen auf Serviertemperatur



## PERKOLATOR UND HEISSGETRÄNKEKOCHER - DESIGN BY BRONWASSER



- Vom renommierten niederländischen Designer Robert Bronwasser entworfen.
- Das einzigartige Design und die Liebe zum Detail machen dieses Gerät zum Blickfang eines jeden Buffets.
- Einwandiges Edelstahlgehäuse mit stilvollen Polypropylen-Griffen und Deckel.
- Einzigartiges tropffreies Armaturendesign mit integriertem Messglas.

- Die Auffangwanne ist magnetisch und kann ohne Anheben oder Verschütten entfernt werden.
- Das Gerät hält das Getränk nach dem Erhitzen auf Serviertemperatur.
- Die Kontrollleuchte signalisiert das Ende des Aufheizvorgangs und die etwaige Notwendigkeit einer Entkalkung.
- Nicht für Schokomilch oder heiße Schokolade geeignet.



design by  
Robert Bronwasser



211434



211410

### PERKOLATOR - DESIGN BY BRONWASSER

- Der Filterbehälter hat einen eingebauten Filter für grob gemahlene Kaffee, zusätzliches Filterpapier wird nicht benötigt.
- Die Kaffeemaschine hält den Kaffee nach dem Brühen auf Serviertemperatur.

Artikelnummer	Liter	V	W	mm	€
211441	14	230	1750	357x380x(H)502	109,50
211434	7	230	1050	307x330x(H)450	99,50

### HEISSGETRÄNKEKOCHER - DESIGN BY BRONWASSER

- Das Gerät hält das Getränk nach dem Erhitzen auf Serviertemperatur.
- Nicht für heiße Schokolade oder Schokomilch geeignet.

Artikelnummer	Liter	V	W	mm	€
211410	9	230	950	307x330x(H)450	89,50
211427	16	230	1650	357x380x(H)502	99,50

Einzigartiges tropffreies Armaturendesign mit integriertem Messglas



Magnetische Auffangwanne



Der Kessel hält das Getränk nach dem Erhitzen auf Serviertemperatur



## PERKOLATOR UND HEISSGETRÄNKESPENDER

- Einwandige Edelstahlausführung mit eingebauter Filterwanne.
- Für grob gemahlene Kaffee ist kein Papierfilter notwendig.
- Der Perkolator hält den Kaffee nach dem Brühen auf Serviertemperatur.
- Mit Füllstandsanzeige, tropffreiem Hahn und automatischer Rückstellung.
- Die Kontrollleuchte zeigt das Ende des Brühvorgangs sowie die notwendige Entkalkung an.



208007



209882

### PERKOLATOR EINWANDIG

- Einwandige Edelstahlausführung mit eingebauter Filterwanne.
- Für grob gemahlene Kaffee ist kein Papierfilter notwendig.
- Der Perkolator hält den Kaffee nach dem Brühen auf Serviertemperatur.
- Mit Füllstandsanzeige, tropffreiem Hahn und automatischer Rückstellung.
- Die Kontrollleuchte zeigt das Ende des Brühvorgangs sowie die notwendige Entkalkung an.

### HEISSGETRÄNKESPENDER

- Einwandige Ausführung.
- Ideal für Glühwein und kochendes Wasser für zB Tee.
- Aufwärmzeit: Artikel 209882 (9 Liter) in ± 23 Minuten, Artikel 209899 (18 Liter) in ± 52 Minuten.
- Temperatur stufenlos regelbar von 94 bis 99°C.
- Trockenkochschutz.
- Nicht für Kakao oder heiße Schokolade geeignet.

Artikelnummer	Liter	V	W	mm	€
208007	6	230	1500	340x227x(H)468	<b>99,50</b>
208106	10	230	1500	387x275x(H)530	<b>139,50</b>
208205	16	230	1500	387x275x(H)595	<b>149,50</b>

Artikelnummer	Liter	V	W	mm	€
209882	9	230	2200	340x227x(H)468	<b>97,50</b>
209899	18	230	2200	387x267x(H)595	<b>129,50</b>
209905	30	230	2200	500x465x(H)490	<b>169,50</b>

Mit Füllstandsanzeige



Non-Drip Hahn



Dank des Filtereinsatzes ist für grob gemahlene Kaffee kein Filterpapier nötig





## KAFFEE-PERKOLATOR UND HEISSGETRÄNKESPENDER, DOPPELWANDIG

- Energiesparend durch doppelwandige Edelstahlausführung.
- Energieverbrauch um 20% niedriger als bei vergleichbaren einwandigen Kesseln.
- Geschweißte, silikonbeschichtete Edelstahlgriffe.
- Mit eingebauter Filterwanne.
- Für grob gemahlene Kaffee ist kein Papierfilter notwendig.
- Der Perkulator hält den Kaffee nach dem Brühen auf

- Serviertemperatur.
- Mit Füllstandsanzeige, Non-Drip Hahn und automatischer Rückstellung.
- Die Kontrollleuchte zeigt des Ende des Brühvorgangs sowie die notwendige Entkalkung an.



**BIS ZU 20%  
ENERGIEER-  
SPARNIS**



211205



211403

### KAFFEE-PERKOLATOR, DOPPELWANDIG

Artikelnummer	Liter	V	W	mm	€
211106	6	230	1500	345x343x(H)517	129,50
211205	10	230	1500	386x393x(H)576	167,50
211304	16	230	1500	386x393x(H)641	179,50

### HEISSGETRÄNKESPENDER, DOPPELWANDIG

- Thermostatische Temperaturregelung bis 110°C.
- Nicht geeignet für Kakao.

Artikelnummer	Liter	V	W	mm	€
211403	9	230	2200	343x345x(H)517	122,50
211502	18	230	2200	386x393x(H)641	159,50

Doppelwandig - bis zu 20 %  
Energieeinsparung



Dank des Filtereinsatzes ist für grob  
gemahlene Kaffee kein Filterpapier nötig



Abtropfbehälter mit Edelstahlgitter





### GREEN FIRE

- Dank des Windfangs und optimaler Luftzufuhr, weniger Wärmeschwankungen durch Luftverwirbelungen.
- Leicht zu reinigen durch komplett entnehmbare Brenner und herausnehmbares Abtropfblech GN 2/1.
- Die verbesserten Brenner garantieren eine optimale Hitzeverteilung auf bis zu 90% der Grillfläche.
- Technische Teile sind verdeckt eingebaut.
- Sehr sauberes Brennen.
- Geringe CO<sub>2</sub> Emissionen.
- Abnehmbare FüÙe.



149621



149508

#### GRILLSYSTEM GREEN FIRE 2 BRENNER

- Edelstahl-Windfang.
- Erhöhter Edelstahlrost zum Warmhalten von Saucen und fertig gegrilltem Essen.
- Gasschlauch mit Schnellverschluss am Grill.
- Gasschlauch und Druckminderer für verbesserte Mobilität zum Anbringen an die Gasflasche.

Artikelnummer	-	kW(HS)	mm	€
149621	2 Edelstahl Grillroste Gastronorm 1/1	11.6	740x612x(H)825	735,00

#### GRILLSYSTEM GREEN FIRE 2 BRENNER

- Edelstahl-Windfang.
- Erhöhter Edelstahlrost zum Warmhalten von Saucen und fertig gegrilltem Essen.
- Gasschlauch mit Schnellverschluss am Grill.
- Gasschlauch und Druckminderer für verbesserte Mobilität zum Anbringen an die Gasflasche.

Artikelnummer	-	kW(HS)	mm	€
149508	Emaillierte Grillplatte und Grillrost aus Gusseisen GN 1/1	11.6	740x615x(H)825	795,00





149591

### GRILLSYSTEM GREEN FIRE 3 BRENNER

- Emaillierte Grillplatte aus Gusseisen und Gastronorm Rost GN 1/1 enthalten.
- Auslieferung mit Edelstahl-Windfang.
- Erhöhter Edelstahlrost zum Warmhalten von Saucen und fertig gegrilltem Essen.
- Gasschlauch mit Schnellverschluss am Grill.
- Gasschlauch und Druckminderer für verbesserte Mobilität zum Anbringen an die Gasflasche.

Artikelnummer	kW[HS]	mm	€
149591	17.4	1078x612x(H)825	1 195,00



149614

### GRILLSYSTEM GREEN FIRE 4 BRENNER

- 2 emaillierte Gusseisen-Grillplatten und 2 Gusseisen-Grillplatten gelocht enthalten.
- Auslieferung mit Edelstahl-Windfang.
- Erhöhter Edelstahlrost zum Warmhalten von Saucen und fertig gegrilltem Essen.
- Gasschlauch mit Schnellverschluss am Grill.
- Gasschlauch und Druckminderer für verbesserte Mobilität zum Anbringen an die Gasflasche.

Artikelnummer	-	kW[HS]	mm	€
149614	mit Rollengestell	22	1400x612x(H)825	1 680,00





Gerillte  
Oberfläche

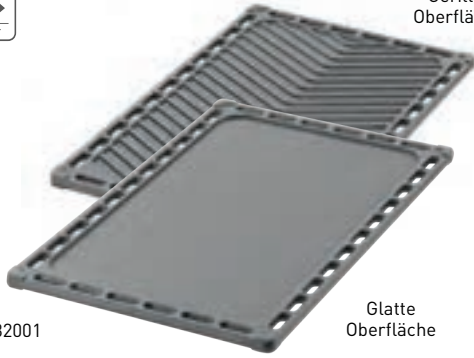

932001

Glatte  
Oberfläche



932018



### GUSSEISEN-GRILLPLATTE

- Für alle Green Fire Profi Line Grillgeräte passend.
- Beidseitig verwendbar - eine Seite glatt, eine gerippt.

Artikelnummer	GN	mm	€
932001	GN 1/1	325x530	57,50

### GUSSEISENGRILL

- Passend für alle Griller Green Fire Profi Line.

Artikelnummer	GN	mm	€
932018	GN 1/1	325x530	57,50



149522

149539

### HINTERE ARBEITSPLATTE FÜR GRILLSYSTEM GREEN FIRE

- Geeignet für: 149508, 149621, 149607, 149614.
- Die hintere Oberseite 149539 ist halb so breit wie das Green Fire mit 4 Brennern.
- Zwei davon ergeben ein hinteres Oberteil in voller Breite für das Green Fire mit 4 Brennern.

Artikelnummer	mm	€
149539	650x298x(H)160	107,50

### SEITLICHE ARBEITSPLATTE FÜR GRILLSYSTEM GREEN FIRE

- Passend für: 149508, 149591, 149607, 149614, 149621.

Artikelnummer	mm	€
149522	480x298x(H)160	99,50



**NEW**

932094

### GASSCHLAUCH FÜR GREEN FIRE GRILLS

- Für HENDI Green Fire Grills mit den Artikelnummern 149607, 149614, 149621, 149508 oder 149591.

Artikelnummer	€
932094	29,50



170045

### GRILLSPIESS - 24 STK.



Artikelnummer	Stückzahl	mm	€
170045	24	(L)210	6,25



170120

### GRILLSPIESS - 6 STK.



Artikelnummer	Stückzahl	mm	€
170120	6	(L)250	4,50
170328	6	(L)350	6,25





939949



939956



### ROST

- Verchromter Rost.
- Passend für alle Griller Green Fire Profi Line.

Artikelnummer	mm	€
939949	325x530	14,95

### FLAMMSCHUTZ

- Legen Sie den Flammenschutz über den Brenner, damit das Fett nicht direkt auf den Brenner tropfen kann.
- Flammenschutz aus Edelstahl.
- Passend für alle Griller Green Fire Profi Line.

Artikelnummer	mm	€
939956	650x530	32,50



152706



152805



152904

### LAVASTEINE - FEIN

- Für verschiedene Arten von Gasgrills geeignet.
- Feine, relativ kleine Steine.

Artikelnummer	-	Gewicht (kg)	€
152706	Box	3	7,75

### LAVASTEINE - GROB

- Geeignet für verschiedene Arten von Gasgrills.
- Grobe, relativ große Steine.

Artikelnummer	-	Gewicht (kg)	€
152904	Beutel	9	17,25
152805	Box	5	13,25

### MINI-PFANNENKUCHENPLATTE

- Für alle Green Fire Profi Line Griller geeignet.

Artikelnummer	€
149553	1 325,00



149553



700051

### GASGRILL EUROPA

- Der Gasgrill Europa verfügt über hervorragende Gareigenschaften.
- Die hohe Temperatur brät beispielsweise Fleisch gleichmäßig und schnell und verhindert das Anhaften des Grillguts am Rost, auch wenn dieser nicht eingefettet ist.
- Die 3 Brenner sind mit Thermoelementen gesichert und elektronisch gezündet.
- Der Gasgrill Europa verfügt über ein komplett schwarz epoxidbeschichtetes Rahmengestell mit vier Rollen (2 davon Lenkrollen) und einem sicheren Gasflaschenhalter.
- Fett, das während des Grillens aus dem Fleisch austritt, wird durch einen speziellen Kanal in einen Fettauffangbehälter umgeleitet.
- Dank der tiefgesetzten Gasflaschenhalterung können Sie die Gasflasche sicher unter der Grillfläche platzieren.
- Lavasteine und Pfanne sind im Lieferumfang enthalten.
- Grillfläche: 1100x500 mm.

Artikelnummer	kW[HS]	mm	€
700051	21.6	1260x580x(H)900	3 350,00



700105

### GASGRILL ATLANTA

- Der Gasgrill Atlanta verfügt dank optimaler Wärmeverteilung und effizienter Heißluftzirkulation im Inneren des Brennergehäuses über hervorragende Gareigenschaften.
- Die hohe Temperatur brät beispielsweise Fleisch gleichmäßig und schnell und verhindert das Anhaften des Grillguts am Rost, auch wenn dieser nicht eingefettet ist.
- Die 3 Brenner sind mit Thermoelementen gesichert und elektronisch gezündet.
- Die Brenner sind komplett aus Edelstahl gefertigt, und die Roste sind zur einfachen Reinigung abnehmbar.
- Die 3 jeweils separat einstellbaren Brenner ermöglichen die Unterteilung der Grillfläche in unterschiedliche Hitzezonen und ermöglichen so ein gleichzeitiges Garen von Fleisch, Gemüse, Fisch und mehr.
- Der Gasgrill Atlanta verfügt über ein komplett schwarz epoxidbeschichtetes Rahmengestell mit vier Lenkrollen und einem sicheren Gasflaschenhalter.
- Dank der tiefgesetzten Gasflaschenhalterung können Sie die Gasflasche sicher unter der Grillfläche platzieren.
- Grillfläche: 1100x500 mm.

Artikelnummer	kW[HS]	mm	€
700105	13	1285x770x(H)917	3 250,00



700044

### GASGRILL TAMPA

- Der Gasgrill Tampa verfügt dank optimaler Wärmeverteilung und effizienter Heißluftzirkulation im Inneren des Brennergehäuses über hervorragende Gareigenschaften.
- Die hohe Temperatur brät beispielsweise Fleisch gleichmäßig und schnell und verhindert das Anhaften des Grillguts am Rost, auch wenn dieser nicht eingefettet ist.
- Der Brenner ist mit Thermoelementen gesichert und elektronisch gezündet.
- Die Brenner sind komplett aus Edelstahl gefertigt, und die Roste sind zur einfachen Reinigung abnehmbar.
- Der Gasgrill Tampa verfügt über ein komplett schwarz epoxidbeschichtetes Rahmengestell mit vier Rollen (2 davon mit Bremse) und einem sicheren Gasflaschenhalter.
- Fett, das während des Kochens aus dem Fleisch austritt, wird durch eine spezielle Rinne in einen Fettauffangbehälter umgeleitet.
- Dank der tiefgesetzten Gasflaschenhalterung können Sie die Gasflasche sicher unter der Grillfläche platzieren.
- Grillfläche: 1022x500 mm.

Artikelnummer	kW[HS]	mm	€
700044	10	1260x580x(H)900	2 250,00



146002



Brennereinheit kann zur einfachen Reinigung entfernt werden



146804

**FIESTA 600**

- Untergestell aus Chromstahl mit Paellapfanne aus Flachstahl Ø 600 mm.
- Mit Gasschlauch, Elektrozündung und Druckminderer.
- Der runde Brenner hat ein Thermoelement.
- Brennereinheit ausbaubar zwecks einfacher Reinigung.
- Das Untergestell bietet Platz für Gasflaschen mit 5 kg oder 6 kg.
- Geeignet für Propangas, Verbrauch 334 g/Std.

Artikelnummer	kW[HS]	mm	€
146002	4.8	600x600x(H)870	795,00

**FIESTA 800**

- Untergestell aus Chromstahl mit Paellapfanne aus Flachstahl Ø 800 mm.
- Mit Gasschlauch, Elektrozündung und Druckminderer.
- Der runde Brenner hat ein Thermoelement.
- Brennereinheit ausbaubar zwecks einfacher Reinigung.
- Das Untergestell bietet Platz für Gasflaschen mit 5 kg oder 11 kg.
- Geeignet für Propangas, Verbrauch 489 g/Std.

Artikelnummer	kW[HS]	mm	€
146804	7	800x800x(H)900	920,00



**PAELLAPFANNE**

622407

- Hochwertige Pfannen aus Flachstahl. 2 praktische Tragegriffe.
- Pflegehinweis: Ölen Sie die Pfanne nach Gebrauch ein, um Rost vorzubeugen.

Artikelnummer	-Geeignet für	mm	€
622100		ø340x(H)40	10,75
622308		ø460x(H)40	18,95
622407	Gasgrill 146002	ø600x(H)40	41,25
622605	Gasgrill 146804	ø800x(H)50	99,50

**GRILLSCHÜRZE**

- Canvas 280 g/m².
- Flammhemmende Beschichtung.

Artikelnummer	mm	€
556696	810x660	14,95



556696



## BAKE- & GRILL-MASTER



154601

### BAKE-MASTER MINI

- Gehäuse aus Edelstahl 18/0.
- Emaillierte Bratpfanne.
- Innere Abmessungen der Bratpfanne: 290x480 mm.
- Elektronisches Zündgerät und Thermoelement.
- Mit Gasschlauch und Druckminderer.
- Geeignet für Gasflaschengas (Propan-/Butangas)
- Verbrauch 0,215 m³/h.

Artikelnummer	kW[HS]	mm	€
154601	5.8	340x540x(H)300	169,50



154618

### BAKE-MASTER MAXI

- Gehäuse aus Edelstahl 18/0.
- Emaillierte Bratpfanne.
- Innere Abmessungen der Bratpfanne: 590x480 mm.
- Elektronisches Zündgerät und Thermoelement.
- Mit Gasschlauch und Druckminderer.
- Geeignet für Gasflaschengas (Propan-/Butangas).
- Verbrauch: ca. 0,430 m³/h.

Artikelnummer	kW[HS]	mm	€
154618	11.6	650x540x(H)300	269,50



154700

Inkl.  
emailierter  
Bratpfanne



### GRILL-MASTER MINI

- Gehäuse aus Edelstahl 18/0.
- Verchromter Rost und emaillierte Bratpfanne.
- Innere Abmessungen der Bratpfanne: 290x480 mm.
- Elektronisches Zündgerät und Thermoelement.
- Mit Gasschlauch und Druckminderer.
- Geeignet für Gasflaschengas (Propan-/Butangas).
- Verbrauch 0,215 m³/h.

Artikelnummer	kW[HS]	mm	€
154700	5.8	340x540x(H)840	212,50



154717

### GRILL-MASTER MAXI

- Gehäuse aus Edelstahl 18/0.
- Inkl. verchromtem Rost und emailierter Bratpfanne.
- Innere Abmessungen der Bratpfanne: 590x480 mm.
- Elektronisches Zündgerät und Thermoelement.
- Mit Gasschlauch und Druckminderer.
- Geeignet für Gasflaschengas (Propan-/Butangas).
- Verbrauch 0,430 m³/h.

Artikelnummer	kW[HS]	mm	€
154717	11.6	650x540x(H)840	337,50





## ROAST-MASTER, MAXI-AUSFÜHRUNG

- Standgrill mit verchromtem Grillrost und besonders robustem Flammenschutz.
- Gehäuse und Flammenschutz aus Edelstahl 18/0.
- Elektronische Zündung und Thermoelement.
- Inklusive Gasschlauch und Druckminderer.
- Geeignet für Propan-/Butangasflaschen.
- Verbrauch: 0,430 m³/h.

Artikelnummer	kW[HS]	mm	€
154878	11.6	650x540x(H)840	298,50



154878



144923

## SCHUTZHÜLLE

- Aus UV-resistentem PEVA-Stoff.

Artikelnummer	-	mm	€
144923	Grill- / Roast- Master Maxi 154717 154878	720x560x(H)360	16,75



154540



154908



## ROAST-MASTER, MAXI 50 50-AUSFÜHRUNG

- Gehäuse aus Edelstahl 18/0.
- Inkl. verchromtem Rost und emaillierter Bratpfanne.
- Innere Abmessungen der Bratpfanne: 290x480 mm.
- Elektronisches Zündgerät und Thermoelement.
- Mit Gasschlauch und Druckminderer.
- Geeignet für Gasflaschengas (Propan-/Butangas).
- Verbrauch 0,430 m³/h.

Artikelnummer	kW[HS]	mm	€
154540	11.6	650x540x(H)840	324,97



## GRILL-MASTER QUATTRO

- Gehäuse und 2 Abtropfschalen komplett aus Edelstahl.
- Geeignet für Propangas mit vier einzelnen einstellbaren Brennern ausgestattet.
- Inkl. 2 vernickelten Rosten und einer emaillierten Grillplatte (590x480 mm).
- Mit Thermoelement, elektronischer Zündung.
- Mit Gasschlauch und Druckminderer.
- Verbrauch 0,8 m³/h.
- Mit Ablageboden und 4 Rädern für bestmögliche Mobilität.

Artikelnummer	kW[HS]	mm	€
154908	22	1330x600x(H)920	595,00



**NEW**

154632

**GITTERROST FÜR GRILL-MASTER**

- Für HENDI Grill-Master Geräte mit den Artikelnummern 154717, 154878, 154908 geeignet.

Artikelnummer	€
154632	16,95

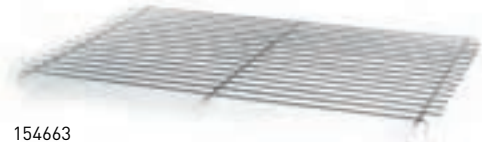
**NEW**

154663

**GITTERROST FÜR GRILL-MASTER MINI**

- Gitterrost aus Edelstahl für den HENDI Grill-Master Mini mit der Artikelnummer 154700.

Artikelnummer	mm	€
154663	540x340	17,95

**NEW**

148723

**GITTERROST FÜR XANTOS GRILL**

- Für den HENDI Xantos Grill mit der Artikelnummer 148624.

Artikelnummer	€
148723	54,50

**NEW**

154687

**BACKBLECH EMAILLIERT FÜR BAKE- UND GRILL-MASTER MINI**

- Für HENDI Bake- und Grill-Master Mini Geräte mit den Artikelnummern 154601, 154700.

Artikelnummer	€
154687	42,50

**NEW**

152157

**DRUCKREGLER 50 MBAR FÜR PROPAN- UND BUTANGRASGRILLS**

- Für HENDI Gasgrills und Hockerkocher.

Artikelnummer	€
152157	15,95

**NEW**

152188

**DRUCKREGLER 37 MBAR**

- Druckregler 37mBar BE uni mit Anschluss und Schlauchschelle. Für den Einsatz mit Grills und Terrassenheizern.

Artikelnummer	€
152188	15,95

**NEW**

145678

**GUMMIDICHTUNG FÜR DRUCKREGLER**

- Für HENDI Bake-, Grill- & Roast-Master (154908, 154502, 154601, 154618, 154700, 154717).

Artikelnummer	€
145678	0,75

**NEW**

145753

**GASSCHLAUCH FÜR BAKE-, GRILL- UND ROAST-MASTER**

- Für HENDI Bake-, Grill- & Roast-Master Geräte mit den Artikelnummern 154908, 154502, 154601, 154618, 154700, 154717 geeignet.

Artikelnummer	€
145753	18,50



**NEW**

155028

**GITTERROST FÜR ROAST-MASTER 50/50**

- Hergestellt aus verchromtem Stahl.

Artikelnummer	mm	€
155028	477x300	14,00

**NEW**

154885

**GITTERROST FÜR ROAST-MASTER**

- Für den HENDI Roast-Master mit der Artikelnummer 154878.

Artikelnummer	€
154885	23,95

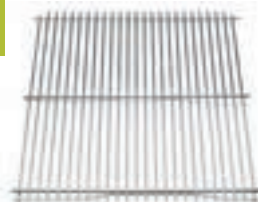
**NEW**

154632

**GITTERROST FÜR GRILL-MASTER**

- Für HENDI Grill-Master Geräte mit den Artikelnummern 154717, 154878, 154908 geeignet.

Artikelnummer	€
154632	16,95

**GRILLPFANNE, EMAILLIERT**

- Innenabmessungen: 590x480 mm.



Artikelnummer	mm	€
154656	700x520x(H)55	89,50



154656

**XENON PRO**

- Dieser Powergrill aus Chromstahl lässt sich aufgrund der zwei Räder einfach bewegen.
- Das einklappbare Untergestell ermöglicht einen einfachen und platzsparenden Transport.
- Da der Brenner im windgeschützten Gehäuse eine hohe Temperatur erzeugt, eignet sich dieser Grill insbesondere für das Grillen von großen Stückzahlen in kürzester Zeit.
- Auf Grund der hohen Temperatur ist der Grill einfach zu reinigen, da Fettreste zu Asche verbrennen und diese wesentlich einfacher zu entfernen ist als Fett.
- Auslieferung mit Thermoelement und elektronischer Zündung sowie Gasschlauch und Druckminderer.
- Geeignet für Propangas.
- Rostfläche 860x260 mm (2 Roste von je 430x260 mm) Fahrbar, Gestell einklappbar.
- Verbrauch 536 g/h.

Artikelnummer	kW(HS)	mm	€
148105	7.5	1120x410x(H)900	579,50



148105

**GASSCHLAUCH FÜR XENON PRO UND FIESTA GRILLS**

- Für den HENDI Xenon Pro Grill mit der Artikelnummer 148105.
- Für den HENDI Hockerkocher Profi Line mit der Artikelnummer 147108.

Artikelnummer	€
152171	15,00

**NEW**

## HOLZKOHLEGRILLS

– Edelstahl 18/0 mit abnehmbaren Füßen.



150603



150801

### HOLZKOHLEGRILL PATIO

- Ausgestattet mit 2 Rosten zu je 345x345 mm.
- Innenmaße Grillwanne: 710x350x(H max.)110 mm.
- Doppelter Boden dient als Ascheauffangbehälter.

Artikelnummer	mm	€
150603	770x380x(H)760	198,50

### HOLZKOHLEGRILL RESTO

- Inkl. 3 Rosten von je 345x345 mm

Artikelnummer	mm	€
150801	1145x380x(H)770	259,50



**NEW**

### GITTERROST FÜR HOLZKOHLEGRILLS

- Für die HENDI Holzkohlegrills mit den Artikelnummern 150603, 150801.

Artikelnummer	€
151617	23,95

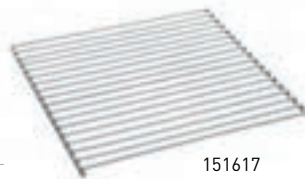

151617

**NEW**

### HOLZKOHLE MARABU

- Zur Verwendung in professionellen Catering-Einrichtungen bestimmt.
- Zum Grillen von Fleisch, Fisch, Meeresfrüchten, Gemüse und Vorspeisen.
- Hergestellt durch Karbonisierung von Hartholz bei Temperaturen zwischen 400°C und 700°C, ohne Luft.
- Hergestellt aus der invasiven Karibuspflanze, die in Kuba wächst – perfekter Rohstoff für eine umwelt- und sozial-verantwortliche Produktion. 100 % natürlich.
- Gibt beim Verbrennen ein rauchiges Aroma frei, das den Lebensmitteln einen einzigartigen Geschmack verleiht.
- Niedriger Zündfunkenpegel.
- Verdoppelung der Brennzeit im Vergleich zu klassischen Weichkohlesorten.

Artikelnummer	Gewicht (kg)	€
199541	10	25,95



199541

## RÄUCHERHOLZSTÜCKE

- Ideal für mittlere bis hohe Temperaturen.
- Ideal für Pizzabacköfen, Backöfen im Freien und Grills - kann direkt auf Holzkohle verwendet werden.
- Für ein einzigartig rauchiges Aroma und einen besonderen Geschmack Ihrer Lieblingsgerichte.
- Hergestellt aus hochwertigem Holz bzw. aus Holzfässern.
- Unser Angebot umfasst Räucherholzstücke aus:
  - Wein-, Whisky- oder Cognacfässern.
  - Buchen-, Oliven-, Zitrus-, Mandel- oder Pfirsichholz.



PFIRSICH

199503

3 kg

22,50



BUCHE

199459

3 kg

22,50



ZITRUSFRÜCHTE

199480

3 kg

22,50



EICHE

199466

3 kg

22,50



MANDEL

199497

3 kg

22,50



OLIVE

199473

3 kg

22,50

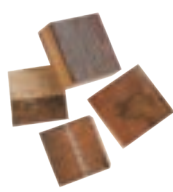

ROTWEIN

199510

3 kg

22,50

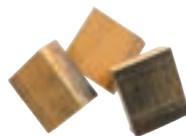

COGNAC

199534

3 kg

22,50

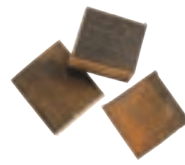

WHISKEY

199527

3 kg

22,50





556603

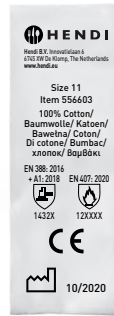

**OFENHANDSCHUHE, BAUMWOLLE - 2 STK.**

Artikelnummer	Stückzahl	mm	€
556603	2	(L)350	10,95



556627

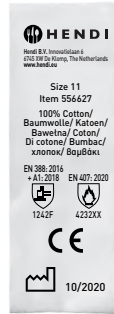

**OFENHANDSCHUHE, GLASFASER - 2 STK.**

Artikelnummer	Stückzahl	mm	€
556627	2	(L)360	21,95



556634

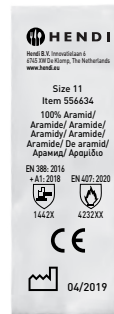

**OFENHANDSCHUHE, HITZERESISTENT - 2 STK.**

- Hitzeresistent bis zu 250°C.  
- Hoher Tragekomfort.

Artikelnummer	Stückzahl	mm	€
556634	2	(L)300	20,50



556610

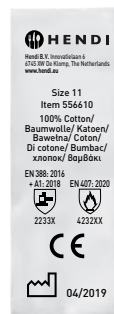

**OFENHANDSCHUHE, FEUERFESTE BAUMWOLLE - 2 STK.**

- Extra lang zum Schutz des Unterarms.

Artikelnummer	Stückzahl	mm	€
556610	2	(L)380	14,50



### DRAHTBÜRSTEN-SET, SCHMAL - 3 STK.

- Set aus 3 verschiedenen schmalen Bürsten.
- Besteht aus einer Bürste mit Edelstahlborsten, einer mit Messingborsten und einer mit Nylonborsten.

Artikelnummer	Stückzahl	mm	€
525524	3	(L)178	3,25
525531	3	(L)230	3,65

### DRAHTBÜRSTEN-SET AUS MESSING UND EDELSTAHL - 2 STK.

- Set aus 2 verschiedenen Bürsten (1x Edelstahlborsten und 1x Messingborsten) mit jeweils 4 Reihen zu je 14 Borsten.

Artikelnummer	Stückzahl	mm	€
525555	2	(L)290	5,95



525548



### DRAHTBÜRSTE

- Aus Polypropylen mit 8 Reihen und je 8 Edelstahlborsten.
- Mit Stahlkratzer und langem Griff.

Artikelnummer	mm	€
525548	70x310x(H)85	3,75



525425

525432



### DRAHTBÜRSTE Y-FÖRMIG

- Aus Edelstahldraht.
- Komfortabler Griff mit Schlaufe.

Artikelnummer	mm	€
525425	310x170	3,75
525432	520x170	5,25



525562

### DRAHTBÜRSTE

- Bequemer schwarzer Kunststoffgriff mit Stahlborsten.

Artikelnummer	mm	€
525562	150x55	2,75



525418



### DRAHTBÜRSTE

- Aus Polypropylen mit 8 Reihen zu je 9 Edelstahlborsten.
- Mit Stahlscraper.

Artikelnummer	mm	€
525418	70x200x(H)80	3,25



525517



### DRAHTBÜRSTE - 2 STK.

- Aus Holz mit 4 Reihen und je 14 Stahlborsten.

Artikelnummer	Stückzahl	mm	€
525517	2	(L)290	4,25



855218

855201



### GRILLPLATTENSCHABER

Artikelnummer	mm	€
855201	100x320	15,75
855218	Ersatzmesser zu Grillplattenschaber - 10 Stück	5,25



## TERRASSENHEIZER



272602

Schutzabdeckung  
– separat zu  
bestellen

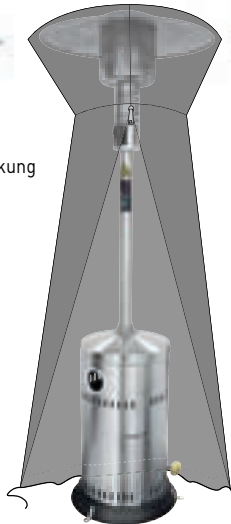

144916



Leicht zu transportieren dank  
seiner 2 praktischen Räder



Einschließlich elektronischer  
Zündung, Gasschlauch  
und Druckregler



272701

Höhenverstellbar,  
Modell 272701

### TERRASSENHEIZER

- Geeignet für Propan- oder Butangas.
- Einfacher Transport mit zwei Rädern.
- Mit Elektrozündung, Gasschlauch und Druckminderer.
- Mit Kippsicherung.

### TERRASSENHEIZER MIT ROLLEN - HÖHENVERSTELLBAR

- Geeignet für Propan- oder Butangas.
- Zwei Rollen und ein verstellbarer Mittelschacht erleichtern Transport und Lagerung.
- Mit Elektrozündung, Gasschlauch und Druckminderer.
- Mit Kippsicherung.
- Höhe eingefahren: 160 cm (nur Lagerung und Transport).
- Höhe ausgefahren: 220 cm.

Artikelnummer	kW	mm	€
272602	12.5	ø770x(H)2200	325,00
144916	Schutzhülle	ø790x(H)2220	27,95

Artikelnummer	kW	mm	€
272701	12.5	ø770x(H)1580	332,50
144916	Schutzhülle	ø790x(H)2220	27,95





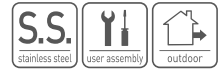
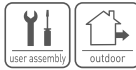

Schutzabdeckung  
- separat zu bestellen



144909



272404

Schutzabdeckung  
- separat zu bestellen

144954

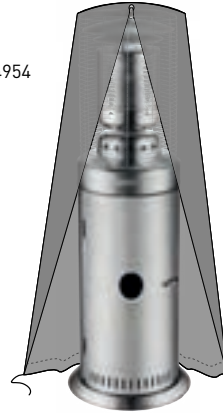

272275

### GASSCHLAUCH FÜR TERRASSENHEIZER

- Für die HENDI Terrassenheizer mit den Artikelnummer 272602, 272701, 272404.

Artikelnummer	€
272275	17,00



152188

### DRUCKREGLER 37 MBAR

- Druckregler 37mBar BE uni mit Anschluss und Schlauchschelle. Für den Einsatz mit Grills und Terrassenheizern.

Artikelnummer	€
152188	15,95



272411

## TERRASSENHEIZER PYRAMIDE

- Heizt mit echter Flamme in einer Glasröhre für ein tolles Ambiente.
- Aluminiumoptik mit schwarzen Seitenteilen und einer Quartz-Glassröhre.
- Gasbehälter passt in den Sockel.
- Inklusive elektronische Zündung, Gasschlauch und Druckminderer.
- Mit Kippschutz.
- Geeignet für Propan- oder Butangas.
- Artikel in Deutschland nicht verfügbar!

Artikelnummer	kW	mm	€
272404	11.2	500x500x(H)2220	569,50
144909	Schutzhülle	480x480x(H)2220	27,95

## LOUNGE-HEIZSTRAHLER

- Kompaktes Design mit Flügeltür zum leichteren Einsetzen der Gasflasche.
- Mit Kippschutz, Flammenwächter und Flammenschutz für erhöhte Sicherheit.
- Inklusive elektronischer Zündung, Gasschlauch und Druckminderer.
- Geeignet für Propan- oder Butangas, geeignet für maximal 15-Liter Gasflaschen.
- Leichter und sicherer Transport dank der 2 montierten Räder.

Artikelnummer	kW	mm	€
272411	8.5	ø556x(H)1430	389,50
144954	Schutzhülle	ø580x(H)1460	19,95





272428



### INFRAROT-HEIZGERÄT „BOLA“

- Mit diesem leistungsstarken Infrarot-Heizgerät, können Sie Ihren Gästen selbst an kalten Tagen eine angenehme Atmosphäre bieten.
- Ideal für die Wandmontage geeignet.
- Heizlampen neuester Karbon-Technologie versprechen längere Betriebszeiten und eine höhere Heizleistung, bei gleichzeitig geringerem Energieverbrauch und besserer Umweltverträglichkeit.
- Das robuste Gehäuse ist aus hitzebeständigem Aluminium gefertigt.
- Die beiliegende Fernbedienung ermöglicht das stufenweise Einstellen verschiedener Wärmegrade und Timerzeiten und garantiert so besten Bedienkomfort.
- Die Leistung kann in 4 Stufen eingestellt werden.
- Mit integriertem Timer, der auf bis zu 25 Stunden eingestellt werden kann.



Artikelnummer	V	W	mm	€
272428	230	2500	879x85x(H)195	198,50

### DREIBEIN FÜR INFRAROT-PATIOHEIZUNG

- Zur Verwendung mit Bola Infrarot-Territoriumheizung 272428.

Artikelnummer	mm	€
270349	364x495x(H)601	39,50



### INFRAROT-HEIZGERÄT „TORNADO“

- Mit diesem leistungsstarken Infrarot-Heizgerät, der für den Innen- und Außenbereich geeignet ist, können Sie Ihren Gästen selbst an kalten Tagen eine angenehme Atmosphäre bieten.
- Dank eines praktischen Ständers ist das Gerät auch ideal für den freistehenden Betrieb geeignet.
- Heizlampen neuester Karbon-Technologie versprechen längere Betriebszeiten und eine höhere Heizleistung, bei gleichzeitig geringerem Energieverbrauch und besserer Umweltverträglichkeit.
- Das robuste Gehäuse ist aus hitzebeständigem Aluminium gefertigt.
- Die beiliegende Fernbedienung ermöglicht das stufenweise Einstellen verschiedener Wärmegrade und Timerzeiten und garantiert so besten Bedienkomfort.
- Die Leistung kann in 2 Stufen eingestellt werden.
- Mit integriertem Timer, der auf bis zu 25 Stunden eingestellt werden kann.

Artikelnummer	V	W	mm	€
272435	230	2000	130x90x(H)900	198,50



272435



## GENERELLE INFORMATIONEN

Dieser Katalog ist urheberrechtlich geschützt. Die Anwendung für kommerzielle Aktivitäten ist nur zulässig, wenn der ursprüngliche Kontext erhalten bleibt, und eine ausdrückliche Zustimmung zur Anpassung durch den Herausgeber schriftlich erteilt wird. In allen Fällen, von ganzer oder teilweiser Reproduktion, muss HENDI als Unternehmen namentlich angegeben werden. Aufgrund unseres Strebens nach kontinuierlicher Weiterentwicklung der Produkte behalten wir uns das Recht vor, Produktspezifikationen, Preis und Aussehen ohne vorherige Ankündigung zu ändern. Satz- und Druckfehler sind vorbehalten. Die gedruckten Farbstellungen der Produkte in diesem Katalog können vom tatsächlichen Aussehen der Produkte abweichen. Für weitere Informationen besuchen Sie uns auch unter [www.hendi.eu](http://www.hendi.eu)



### LEGENDE FÜR DIE IM KATALOG ANGEFÜHRTEN PIKTOGRAMME

	Energiesparende Produkte		Lebensmittelkonform		Polyethylen HD
	Entspricht den HACCP-Richtlinien		Nicht lebensmittelkonform		Polyethylen LD
<b>NEW</b>	Neuartikel		Kühlung		Polypropylen
	Zur Verwendung im Innen- und Außenbereich		Zur Selbstmontage		Expandierte Polyethylencopolymere
	Nur zur Verwendung im Innenbereich		Temperaturbeständig bis		Polycarbonat
	Nur zur Verwendung im Außenbereich		Temperaturbeständig von / bis		ABS-Plastik
	Geeignet zur Verwendung auf einem Gasherd		Aluminium		POM-Plastik
	Geeignet nur für Gasherde		Aluminiumguss		Polyamide
	Geeignet zur Verwendung auf einem Elektroherd		Edelstahl		SAN-Plastik
	Geeignet zur Verwendung auf einem Cerankochfeld		Edelstahl 18/0		Festpolymer hitzebeständig
	Geeignet zur Verwendung auf einem Induktionskochfeld		Edelstahl 18/8		Silikon
	Nicht induktionsgeeignet		Edelstahl 18/10		Plexiglas
	Mikrowellengeeignet		Deutscher Stahl X50CrMoV15		Frei von Bisphenol A
	Nicht mikrowellengeeignet		Karbonstahl		Fieberglas
	Geschirrspülmaschinengeeignet		Verzinkt		Melamin
	Nicht geschirrspülmaschinengeeignet		Verchromt		Porzellan
	Geeignet zur Verwendung in Öfen		Vernickelt		Rutschfest
	Stapelbar		Polyethylen		Magnetisch

# ARTIKELNUMMERNVERZEICHNIS

Art.-Nr.	Seite	Art.-Nr.	Seite	Art.-Nr.	Seite	Art.-Nr.	Seite	Art.-Nr.	Seite	Art.-Nr.	Seite	Art.-Nr.	Seite	Art.-Nr.	Seite	Art.-Nr.	Seite
<b>1xxxx</b>		171851	81	201435	147	211465	444	224403	62	232019	241	233832	254	263662	173	273876	170
111420	377	171875	81	201442	147	211472	444	224410	62	232026	241	233900	256, 434	263709	173	273883	170
144909	463	171882	81	201633	407	211489	444	224670	212	232033	245	233917	256, 434	263808	173	273890	170
144916	462	171899	81	201640	407	211502	447	224823	209	232040	239	233924	256, 434	263907	173	273906	170
144923	455	171905	80	203125	171	212028	194	224830	228	232057	239	233931	256, 434	264119	190	273913	170
144954	463	171929	81	203149	171	212103	193	224847	228	232064	239	233948	246	264126	190	273982	161
145678	456	171936	81	203156	171	212127	193	225165	213	232071	239	233955	246	264300	190	273999	161
145753	456	190036	377	203163	171	212134	193	225264	176	232118	238	233962	160	264331	190	274101	197, 379
146002	453	190401	377	203170	171	212165	192	225448	176	232125	238	233979	246	264409	191	274125	442
146804	453	193679	378	203521	100	212172	192	225479	208	232132	238	233986	246	264607	191	274149	442
147108	153	193716	378	203538	100	212189	192	225516	212	232149	238	233993	246	264706	191	274156	197, 379
147139	153	193761	378	203545	100	215012	169	225523	212	232163	249	234730	128	265000	199	274163	197, 379
147207	152	193938	378	204825	369	215029	169	225707	152	232170	249	234747	128	265109	199	274224	423
147276	153	193952	378	204832	369	220283	224	225806	152	232187	249	234754	128	267219	175	274231	110
147306	152	194300	376	204900	369	220290	224	225882	151	232194	249	234761	128	267240	175	274255	423
147801	153	194355	376	204962	247	220306	223	225899	151	232699	239	235829	256, 434	267257	175	280096	128
148105	457	194362	376	205808	168	221099	424	225929	209	232781	243	235836	256, 434	267264	175	280102	128
148723	456	195109	377	205815	168	221105	425	226001	174	232798	243	235874	296	268506	198	280126	128
149508	448	195505	377	205822	168	221204	424	226094	151	232804	243	237519	285	268551	198	280201	128
149522	450	195604	377	205839	168	221495	113, 429	226209	227	232811	243	237526	285	268605	198	280218	128
149539	450	196007	76, 297	205846	168	221600	112, 428	226308	227	232842	245	237540	290	268612	198	280225	128
149553	451	198124	103, 181	205853	168	221617	112, 428	226315	227	232859	244	237557	259, 435	268704	198	280294	128
149591	449	198209	125	205914	164	221624	112, 428	226339	227	232873	244	237564	259, 435	268711	198	280300	128
149614	449	198223	125	207208	167	221631	112, 428	226346	227	232880	243	237588	259, 435	268735	198	280317	128
149621	448	198247	126	207307	167	221648	112, 428	226353	227	232897	243	237595	259, 435	268742	198	280416	128
150603	458	198254	126	207369	166	221655	112, 428	226612	226	232903	246	237670	150	270028	310	280423	129
150801	458	199039	127	207376	166	221808	302	226629	226	232910	246	237687	150	270066	310	280621	129
151617	458	199046	125	208007	166	221884	139	226636	226	232927	246	237731	248	270073	310	280690	129
152157	153, 456	199183	182	208106	446	221891	139	226681	225	232965	246	237922	71	270080	310	281208	302
152171	457	199190	182	208205	446	222140	139	226698	225	232972	246	238301	185	270097	310	281246	67, 302
152188	456, 463	199213	182	208304	439	222157	138	226797	225	232989	246	238486	223	270141	311	281352	203, 207
152706	451	199220	182	208335	437	222164	139	226827	226	232996	246	238608	185	270158	310	281369	205, 207
152805	451	199237	182	208342	437	222225	139	226995	225	233009	290	238905	187	270165	310	281376	206-207
152904	451	199244	183	208380	437	222232	139	227060	210	233016	290	238912	187	270172	310	281444	204, 207
154540	455	199251	183	208533	438	222249	139	227077	211	233023	290	239186	159	270196	311	281710	202, 207
154601	454	199268	183	208618	437	222256	139	227107	225	233030	290	239193	159	270233	311	282014	130
154618	454	199275	182	208625	436	222263	139	227381	151	233047	290	239209	158	270240	311	282021	130
154632	456-457	199282	182	208632	436	222393	141	229026	163	233054	290	239230	158	270349	464	282038	130
154656	457	199299	182	208649	436	222553	78	229033	163	233061	294	239322	157	270875	78	282045	130
154663	456	199305	182	208656	438	222560	78	229064	162	233238	252	239346	157	271117	98	282052	130
154687	456	199312	182	208670	436	222614	71	229200	136	233269	253	239384	155, 375	271124	98	282076	130
154700	454	199329	182	208687	436	222638	179	229217	136	233276	254	239391	154	271148	96	282090	132
154717	454	199336	183	208694	437	222645	177	229286	287	233290	253	239414	155	271155	98	282113	133
154878	455	199343	183	208724	436	222652	71	229293	287	233306	255	239421	154	271162	97	282120	133
154885	457	199350	183	208731	436	222676	71	229309	287	233320	255	239506	185	271179	97	282151	132
154908	455	199367	182, 223	209097	439	222805	199	229316	287	233337	255	239551	159	271186	98	282229	130
155028	457	199374	182, 223	209202	167	222829	137	229477	215	233344	240	239599	185	271209	97	282236	130
170045	450	199381	182, 223	209301	167	222836	137	229828	62	233351	240	239605	185	271216	97	282243	130
170120	450	199398	182, 223	209424	165	222843	137	229835	57	233375	255	239681	156	271230	96	282250	130
170328	450	199404	182, 223	209509	158, 271	222980	291	230213	143, 427	233382	240	239698	156	271247	98, 437	282267	130
171028	80	199411	182, 223	209882	446	222997	178	230268	290	233399	240	239711	156	271254	96	282359	130
171127	80	199428	183, 223	209899	446	223031	216	230299	290	233412	259	239766	156	271261	96	282571	132
171301	80	199435	183, 223	209905	446	223086	215	230305	290	233443	255	239773	157	271308	96	282588	132
171318	80	199442	183, 223	209936	79, 441	223093	214	230312	294	233450	255	239780	156	271339	97	282731	194
171325	80	199459	184, 459	209943	79, 186	223109	215	230442	308	233467	255	240403	188	271346	97	282748	197
171332	82	199466	184, 459	209981	79, 186	223116	214	230459	308	233610	252	240410	188	271407	96	282755	194
171349	82	199473	184, 459	209998	186, 440	223291	215	230602	142, 426	233627	252	240441	189	271520	430	282762	197
171400	80	199480	184, 459	210000	134	223307	214	230664	142, 426	233634	252	240458	189	271551	431	282779	195
171417	80	199497	184, 459	210017	134	223345	216	230688	142, 426	233641	253	240502	199	271568	431	<b>3xxxx</b>	
171509	80	199503	184, 459	210031	134	223352	216	230695	142, 426	233658	253	240601	442	271575	432	330005	145
171516	80	199510	184, 459	210048	134	223369	216	230718	143, 427	233665	253	240700					

Art.-Nr.	Seite	Art.-Nr.	Seite	Art.-Nr.	Seite	Art.-Nr.	Seite	Art.-Nr.	Seite	Art.-Nr.	Seite	Art.-Nr.	Seite	Art.-Nr.	Seite	Art.-Nr.	Seite
402528	316	426210	343	428511	358	452325	357	471005	371	508923	400	516737	76	535103	91	557303	114
403716	316	426227	342	428528	358	452400	354	471500	371	508930	400	516744	76	535202	91	557402	393
403747	316	426234	342	429006	346	452424	354	471500	417	508947	400	516751	433	535219	91	557600	411
403754	316	426241	342	429013	346	452714	357	471524	417	508954	400	516768	76	535295	91	557808	100
404003	399	426258	342	429020	346	453001	350	472507	370	509005	86	517109	87	535301	91	557815	100
404102	399	426265	342	429037	346	453100	350	472613	370	509112	86	517208	87	535400	91	557822	100
404201	399	426272	385	429044	346	453209	350	475201	370	509104	86	517307	87	535417	91	557853	100
404300	399	426289	383	429051	346	453308	350	475904	370	509203	86	517406	87	535424	91	557891	100
404409	399	426296	343	429211	346	453407	350	480106	399	509302	86	517604	87	535509	91	557907	100
404508	399	426319	343	429228	346	456514	357	480205	398	509401	86	518700	78	535516	91	557914	100
404607	399	426364	338	429419	261	458198	351, 437	480403	398	509418	87	521205	77	535523	91	557921	100
405000	399	426371	338	429440	101, 261	460245	354	480502	392	509425	87	521304	77	540107	85	557952	100
405208	399	426418	346	429457	101, 261	461167	355	480519	392	509432	87	521403	77	540305	85	557969	101
405307	399	426425	336	429914	392	461266	355	5xxxx	509449	87	521410	431	540404	85	557976	101	
407202	261	426432	336	430002	329	462904	78	500040	234	509456	87	521434	431	540503	85	557983	101
407400	261	426449	336	432006	329	463000	375	500057	234	509463	87	521502	77	540602	85	557990	100
408308	261	426456	336	432105	329	463109	375	505106	52	509470	86	521601	77	540701	85	558003	100
411010	398	426463	338	432129	329	464809	375	505168	317	509487	86	521809	77	541104	85	558010	100
421574	359	426470	338	432136	329	465301	355	505175	317	510001	86	523018	382	541203	85	558027	100
424001	389	426487	339	432143	329	465318	355	505182	317	510100	86	523216	382	541302	85	558058	100
424155	387	426494	336	434208	329	465325	355	505199	317	510209	86	523315	382	541500	85	558096	101
424186	387	426500	344	436103	398	465332	355	505205	52	510308	86	523520	414	542200	85	558102	99
424193	387	426517	385	440001	364	465349	355	505212	317	510407	86	523629	357	542507	85	558119	99
425107	393	426524	384	440100	364	465356	355	505229	317	511503	86	523827	391	542606	85	558126	99, 195
425121	393	426555	384	440209	364	465363	355	505236	317	511701	86	523834	391	542705	85	558133	99
425138	393	426562	384	440216	365	465370	354	505243	317	511718	87	523902	230, 391	547304	89	558140	99
425190	395	426579	384	440223	365	465387	355	505250	317	511725	87	523957	230, 391	547502	89	558157	99
425206	395, 422	426586	384	440230	364	469545	353	505267	317	511732	87	524008	82	550106	115	559208	73
425299	394	426593	384	440407	364	469552	353	505274	317	511749	87	524039	82	550113	115	559222	73
425343	395	426609	344	440490	364	469569	353	505502	53	511756	87	525005	84, 122	550120	115	559239	73
425411	394	426616	342	440506	364	469576	353	505526	234	512104	118	525142	82	550205	115	560044	302
425428	394	426623	342	440605	364	469583	353	505533	234	512135	118	525159	82	550229	115	561003	386
425435	394	426647	342	440704	359	469590	353	505540	235	512142	118	525197	194	550304	115	561102	386
425466	392	426654	342	440711	359	469606	353	505557	235	512159	118	525418	461	550328	115	561201	386
425473	392	426661	384	440803	364	469613	353	505564	235	512166	118	525425	461	550403	115	561492	341
425503	344	426678	384	440858	364	469620	353	505571	235	512173	118	525432	461	550427	115	561508	397
425534	345	426685	385	440865	364	469637	353	505588	235	512203	118	525517	461	550502	115	561515	397
425558	345	426692	385	440872	364	469644	353	505566	53	512210	118	525524	461	550526	115	561560	397
425565	345	426708	344	440902	364	469651	353	505663	53	512227	118	525531	461	551011	117	561577	397
425572	345	426715	385	441107	329	469668	353	505670	53	512234	118	525548	461	551110	117	561584	397
425602	344	426722	385	441367	358	469675	353	505687	53	512302	118	525555	461	551202	116	561607	397
425619	336	426746	385	441466	358	469682	353	505695	52	513002	73	525562	461	551400	117	561706	341
425626	336	426753	385	441503	358	469699	353	505691	52	513026	133	525593	231	551592	117	561713	341
425633	336	426760	342	443002	70	469705	353	507018	402	513033	133	525630	231	551691	116	561720	341
425657	336	426777	342	444023	358	469712	353	507117	402	513538	73	526101	85	551790	116	561966	392
425664	337	426784	342	445815	349	469729	353	507216	402	513545	73	526118	85	551806	102	561973	392
425671	337	426791	342	445822	349	469736	353	507469	402	513552	73	526200	85	551813	102	561980	392
425688	337	426807	344	445839	349	469743	353	507568	402	513569	73	526309	85	552001	266	561997	392
425695	337	426814	384	445877	348	469750	353	507711	402	513705	53	527108	85	552018	412	562000	77
425701	344	426821	384	445907	438	469767	353	507766	402	513712	53	527207	85	552025	412	562017	77
425763	393	426890	343	446508	349	469774	353	507773	402	513729	359	527306	85	552032	412	562079	77
425770	356	426906	344	446522	349	469781	353	507865	402	513736	53	528105	85	552049	411	563007	84, 122
425787	356	426920	383	446607	349	469798	353	507933	402	513743	53	528204	85	552100	412	563106	84, 122
425800	344	426968	386	446621	349	469804	353	507964	402	513750	53	529003	380	552131	412	563205	84, 122
425817	345	426982	383	446706	349	469811	353	508107	261	515006	123	529010	380	552308	403	563502	381
425824	345	426999	383	446720	349	469828	353	508206	261	515013	123	529041	380	552315	403	563557	381
425831	345	427033	356	448908	348	469835	353	508503	25	515020	123	529058	380	552353	403	563632	381
425855	345	427040	356	449608	348	470190	371	508510	25	515037	120	529065	380	552360	403	563649	381
425862	345	427057	356	449615	347	470206	374	508527	25	515044	119	529072	380	552407	403	563700	381
425879	345	427064	356	450109	351	470213	373	508619	401	515105	88	529089	380	552490	403	563755	381
425886	345	427071	346	450208	351	470220	373	508626	401	515228	121	529096	380	552681	420	563908	381
425909	340	427088	346	450307	351	470237	373	508657	401	515327	121	529102	380	553404	119	564004	381
425916	340	427095	346	450406	351	470244	373	508718	401	515358	121	529201	380	554166	119	564103	381
425923	340	427118	342	450505	351	470251	372	508725	401	515365	121	529300	380	554364	119	564158	381
425947	340	427125	342	451007	350	470268	372	508732	401	515389	121	529409	380	554432	119	564202	381
425954	340	427132	342	451014	350	470275	372	508787	401	515396	121	530108	86	556603	219, 460	564400	381
425978	340	427149	342	451021	350	470282	372	508794	401	515501	89	530207	86	556610	219, 460	564455	381
425985	340	427156	358	451038	350	470305	374	508800	401	516102	77	530306	86	556627	219, 460	564509	333
425992	340	427163	358	451045	351, 437	470312	374	508817	401	516201	77	530405	86	556634	219, 460	564516	333
426043	343	427170	356	451106	350	470411	366	508824	401	516300	77	530504</					

Art.-Nr.	Seite	Art.-Nr.	Seite	Art.-Nr.	Seite	Art.-Nr.	Seite	Art.-Nr.	Seite	Art.-Nr.	Seite	Art.-Nr.	Seite	Art.-Nr.	Seite	Art.-Nr.	Seite
564592	341	593004	415	599334	409	621202	326	630235	75	659007	84, 122	676202	124	693001	88	759233	108
565360	433	593035	415	599372	409	621219	326	630402	72	659014	84, 122	676509	124	693100	88	759240	108
565605	341	593042	415	599402	410	621226	326	630419	72	659106	84, 122	676707	124	693209	88	759257	108
565612	341	593066	415	599419	410	621233	326	630648	101	659205	84, 122	676905	124	693216	88	759264	108
565643	341	593097	414	599426	410	621240	326	630716	199	659304	84, 122	677001	124	693223	88	759301	107
565650	341	593103	417	599433	410	621257	326	630808	75	659403	84, 122	677209	124	693254	88	764015	315
566008	397	593158	417	599440	410	621264	326	630907	336	659458	84, 122	677506	124	693261	88	764022	315
566015	397	593165	417	599457	410	621271	326	630914	337	659465	84, 122	677810	121	695708	430	764039	315
566022	397	593202	417	599464	409	621288	326	630921	337	659472	84, 122	677827	121	695906	421	764077	315
566046	397	593318	415	599471	409	621295	326	630938	337	659502	82	677834	121	696002	420	764084	315
566053	397	593325	414	599488	409	621301	326	631102	354	659601	82	678107	334	696040	420	764091	315
566930	397	593332	415	6xxxx		621318	326	631201	354	659700	84, 122	678114	334	696200	433	764138	315
567104	77	593608	416	607015	338	621325	326	631300	354	659809	84, 122	678121	334	7xxxx		764206	314
567203	77	593806	417	607022	338	621332	326	632802	76, 297	663462	361	678138	334	700044	452	764213	314
567302	77	593813	417	607039	338	622100	29, 453	632901	76, 297	663479	361	678145	334	700051	452	764220	314
567401	77	593905	417	607046	338	622308	29, 453	635001	90	663486	361	678152	334	700105	452	764237	314
567500	77	594018	408	607053	32, 339	622407	29, 453	635155	90	663608	360	678169	334	700259	416	764244	314
567555	89	594704	416	607060	32, 339	622605	29, 453	635209	90	663615	360	678176	334	707661	270	764251	314
567616	78	594742	416	616901	235	622704	33, 327	635308	90	663622	360	678183	334	707753	270	764268	314
567630	78	594759	416	616918	235	622711	33, 327	635407	90	663639	360	678190	334	707760	270	764404	313
567654	78	595008	358	616925	235	622728	33, 327	635605	90	663646	360	678206	334	707777	271	764411	313
567814	77	595206	359	616932	235	622735	33, 327	637104	90	663653	360	678213	334	707784	270	764428	313
567821	77	595305	359	616949	235	622742	33, 327	637203	90	663660	360	678220	334	707814	272	764435	313
567838	77	595558	411	617007	65, 232	622759	33, 327	637302	90	663691	361	678237	334	707821	271	764442	313
567845	77	595565	411	617014	65, 232	622766	33, 327	637401	90	663707	361	679005	418	707845	270	764459	313
567852	77	595572	411	617069	234	622810	33, 327	637500	90	663745	361	679012	418	707906	272	764466	313
567906	393	595589	411	617076	234	622827	33, 327	637609	90	663790	360	679029	418	707944	272	764473	313
568101	260	596630	415	617083	234	622834	33, 327	637791	123	663806	360	679036	418	707951	272	764480	313
568200	260	596647	415	617090	234	622841	33, 327	637807	123	663820	360	679043	418	707968	272	764497	313
568309	260	596654	415	617106	234	622858	33, 327	637814	123	663844	361	679050	418	707975	272	764503	313
568408	260	596678	415	617113	230	624302	79, 440	637821	123	663851	361	679067	418	707982	272	764510	313
568507	260	596685	414	617120	230	625002	32	637838	123	663868	361	680018	68	707999	271	764527	313
568804	260	596715	415	617137	230	625057	32	637845	123	663875	361	680025	68	708001	237	774830	233
569009	260	596722	415	617144	230	625101	32	638101	357	663882	361	680032	68	709818	236	774847	233
569016	260	596739	413	617151	230	625606	32	638118	414	663899	361	680049	68	709825	236	774854	233
569108	260	596746	409	617168	230	625705	32, 327	638132	414	663950	303	680056	68	709870	236	774861	233
569207	260	596753	414	617175	231	625804	32, 327	638149	414	664001	362	680063	68	709887	236	774878	233
569757	364	596760	412	617182	230	626504	152	638163	414	664018	362	680070	68	709900	234	774885	233
570012	70	596777	416	617199	230	626825	31	638170	414	664025	362	680087	68	710104	273	774892	233
570104	70	596807	408	617205	234	626832	31	638309	90	664032	362	680094	68	710203	273	777855	233
570159	72	596883	408	617304	234	626849	31	638507	90	664049	362	680100	69	710302	273	781302	55
570715	63	596890	412	617403	234	626856	31	638705	90	664056	363	680117	69	722107	380	781319	55
570807	357	596920	415	617410	234	627600	28	638903	90	664063	363	680124	68	755006	108	781326	55
570906	53	596944	413	617427	234	627617	28	639009	90	664070	363	680131	69	755013	108	781333	55
572016	108	596951	413	617434	234	627624	28	639016	90	664087	363	680148	69	755020	108	781340	55
572115	108	596968	414	617458	234	627631	28	639023	90	664094	363	680155	69	755037	108	781357	55
572214	108	596975	414	617465	234	627648	28	640104	74	664100	362	680162	68	755044	108	781364	55
572313	108	596982	414	617502	234	627655	28	640203	74	664117	362	680179	69	755051	108	781371	55
572412	108	597200	408	617519	234	627662	28	640401	74	664124	363	680186	68	755068	108	781388	55
572511	108	597316	408	617526	234	627679	28	640500	74	664131	363	680193	68	755075	108	781395	55
572610	108	597323	408	617533	234	627686	28	640609	74	664148	356	680216	69	755082	108	781401	55
572719	108	597507	409	617540	234	627716	28	640708	74	664155	360	682104	118	755099	108	781418	55-56
580011	92	597880	335	617557	234	627730	28	640807	74	664162	360	682302	118	755105	108	781432	316
580028	92	597897	335	617564	234	627747	28	640913	74	664179	360	682401	118	755112	108	781449	316
580226	92	597910	335	617571	234	628614	30	640920	74	664186	356	689608	118	755143	108	781456	316
580233	93	597927	335	617588	234	628621	30	642504	74	664209	363	689806	118	755259	109	781913	61
580462	93	597934	335	617595	234	628638	30	642559	75	664216	363	690000	63	755273	109	781920	61
582015	98	597941	335	617700	235	628706	30	642566	75, 195	664223	363	691021	303	755334	109	783009	396
582022	98	597958	420	617724	231	628805	30	642603	74	664278	363	691038	304	755341	109	783016	396
586907	106, 419	597965	420	617731	235	629109	27	643914	408	664285	363	691045	304	755358	109	783023	396
588017	104	597972	420	617816	231	629130	26	646205	74	664292	363	691052	304	755365	109	783153	125, 328
588024	104	597989	420	617861	231	629154	26	646304	74	664308	361	691069	304	755372	109	783160	125, 328
588031	105	598016	410	618028	231	629208	27	646601	74	664315	356	691076	304	755389	109	783177	125, 328
588208	106, 419	598047	52	618035	232	629253	26	647509	89	664322	361	691083	303	755396	109	783627	125, 328
588215	106, 419	598214	410	618042	232	629307	27	647516	89	664339	363	691090	303	755556	107	784006	330
588369	105	598313	410	618059	232	629345	26	647554	89	665121	433	691120	303	755563	107	784013	330
588376	105	598412	410	618066	232	629352	27	647561	89	665138	433	691137	305	755570	107	784020	330
588406	419	598719	410	618073	232	629390	27	657607	81, 382	665145	433	691151	305	755655	107	784105	330
588420	105, 419	598818	410	618080	232	629413	27	657621	81, 382	665152	433	691168	305	755679	107	784112	330
588574	419	59895															

Art.-Nr.	Seite	Art.-Nr.	Seite	Art.-Nr.	Seite	Art.-Nr.	Seite	Art.-Nr.	Seite	Art.-Nr.	Seite	Art.-Nr.	Seite	Art.-Nr.	Seite	Art.-Nr.	Seite
784419	332	796306	319	801338	37	804179	39, 44	807057	111	811023	282	813850	405	826171	51	837733	23
784426	332	796405	319	801345	37	805107	39, 45	807071	111	811108	287	814154	283	826201	50	837740	23
784433	332	796603	319	801352	37	805114	39, 45	807088	111	811191	406	814178	283	826300	52	837757	23
784730	328	796702	319	801406	37	805121	39, 45	807095	111	811207	283	814185	283	826348	52, 413	837764	23
784747	328	796801	319	801413	37	805138	39, 45	807118	41	811214	283	814376	405	826355	52, 413	837771	23
784754	328	798010	319	801420	37	805145	39, 45	807125	41	811221	404	814390	405	826478	52, 413	837788	23
784761	328	798034	319	801437	37	805152	39, 45	807132	41	811320	264	814406	405	826485	52, 413	837795	23
784778	328	798164	319	801444	37	805534	39, 222	807224	41	811450	278	814420	405	826706	52	837818	23
785010	396	798171	319	801451	37	805541	39, 222	807323	41	811467	278	814437	405	826713	52	837825	23
785324	332	798249	319	801505	37	805558	39, 222	807330	41	811474	278	815007	284	826720	52	837832	23
785546	328	798805	319	801512	37	805572	145	807606	43	811481	278	815151	286	826737	52	837849	23
785553	328	798904	319	801529	37	805589	145	807613	43	811498	278	815786	286	826744	52	837856	23
785560	328	799130	325	801536	37	805596	145	807620	43	811504	278	815793	286	826751	52	838105	23
785577	328	799147	325	801543	37	805619	145	807637	43	811511	278	816486	277	830000	20	838204	23
785904	331	799154	325	801550	37	805626	145	807644	43	811528	278	816493	277	830048	21	838303	23
786239	331	799161	325	801604	38	805633	145	807651	43	811535	278	816509	277	830055	21	838501	23
786307	330	799178	325	801611	38	805640	145	807705	398	811542	278	816516	277	830154	21	838600	23
786321	330	799383	325	801628	38	805657	145	807804	398	811559	278	816592	277	830208	20	838617	23
786338	330	799390	325	801635	38	805664	145	808108	38, 41	811634	287	816998	284	830253	21	839003	33
786352	330	799406	325	801642	38	806104	40	808153	38, 41	811641	281	817001	284	830352	21	839010	27
786369	330	799413	325	801659	38	806111	40	808207	221	811658	281	817032	280	830376	21	839300	23
786376	330	799420	325	801666	37	806128	40	808214	221	811665	281	817094	280	830406	20	839409	23
786383	330	799437	325	801703	38	806135	40	808221	221	811672	281	817100	280	830505	20	839997	25, 151
786413	331, 354	799444	325	801710	38	806142	40	808238	222	811689	281	817148	43	830604	20	841020	60
786420	331, 354	799451	325	801727	38	806159	40	808245	222	811726	277	817155	43	831007	20	841105	60, 413
786437	331	799468	325	801734	38	806197	41	808306	221	811733	277	817162	280	831205	20	841112	60, 413
786499	331	799475	325	801826	38	806203	40	808313	221	811740	277	817179	280	831403	20	841129	60, 413
787007	321	799482	325	801833	38	806210	40	808405	221	811771	277	817223	280	831502	20	841136	60, 413
787014	321	<b>8xxxx</b>		801840	37	806227	40	808412	221	811818	279	817247	43	831601	20	841228	60
787021	321	800102	42	801857	37	806234	40	808429	221	811825	283	817254	43	831700	20	841235	60
787038	321	800119	42	801864	37	806241	40	808504	260	811832	283	817261	280	832004	20	842003	60
787045	321	800126	42	801871	37	806258	40	808511	260	811863	279	817278	280	832202	20	842010	60
787052	321	800133	42	801901	222	806296	41	808566	260	811887	279	817285	280	832400	20	842102	56
787069	321	800140	42	801918	222	806302	40	808573	260	812044	286	817346	43	832509	20	842119	59
787076	321	800157	42	801925	222	806319	40	809150	39	812204	275	817353	43	832608	20	842171	59
787083	321	800218	42	801932	222	806326	40	809242	39, 222	812259	275	817445	43	832707	20	842201	56
787090	321	800225	42	801956	222	806333	40	809259	39, 222	812266	274	817452	43	832806	20	842218	59
787113	321	800232	42	801963	222	806340	40	809273	222	812273	274	817810	43	832929	20	842256	59
787120	321	800249	42	801970	211	806357	40	809280	222	812280	274	817827	43	833025	20	842270	59
787144	321	800300	42	801994	222	806395	41	809600	375	812341	274	817834	43	833032	25, 120	842317	59
787151	321	800317	42	802007	109	806401	40	809709	374	812372	274	817841	43	833100	25	842355	59
787175	321	800324	42	802014	109	806418	40	810002	264	812402	287	820209	53	833506	21	842409	56
787182	321	800331	42	802021	111	806425	40	810101	264	812440	278	820308	53	834206	24	842423	58
787267	321	800348	42	802038	111	806432	40	810118	265	812457	278	820407	53	834404	24	842478	59
794050	325	800355	42	802045	111	806449	40	810125	265	812464	278	820605	62	834701	24	842522	58
794067	325	800409	42	802052	111	806456	40	810200	265	812471	278	820612	62	834909	24	842539	58
794074	325	800416	42	802168	38	806494	41	810224	264	812488	278	820667	62	835104	24	842546	58
794081	325	800423	42	802205	38	806524	41	810255	298	812495	279	820674	62	835401	21	842553	59
794098	325	800430	42	802212	38	806531	41	810309	299	812501	277	820518	50	835432	21	842607	59
794319	323	800447	42	802229	38	806548	41	810316	299	812518	277	825525	50	835500	21	842614	59
794326	323	800454	42	802236	38	806555	41	810323	217	812525	277	825532	50	835531	21	842621	58
794333	323	800522	42	802243	38	806593	41	810347	404	812532	277	825549	50	835609	21	842638	58
794340	323	800539	42	802328	38	806623	41	810361	235	812549	277	825556	50	835630	21	842645	58
794357	323	800546	42	802335	38	806630	41	810507	401	812556	277	825563	50	836002	22	842652	59
794364	323	800553	42	802342	38	806647	41	810514	265	812563	277	825570	50	836019	22	842669	58
794371	323	800621	43	802427	38	806654	41	810569	263	812716	278	825600	50	836026	22	842676	59
794388	323	800638	43	802434	38	806692	41	810576	263	812723	278	825617	50	836033	22	842706	56
794395	323	800645	43	802441	38	806722	41	810583	301	812730	278	825624	50	836040	22	842713	59
794401	323	800652	43	802502	38	806739	41	810606	263	812747	278	825631	50	836101	22	842720	58
794418	323	800720	43	802519	38	806814	41	810613	262	812754	278	825648	50	836200	22	842737	58
794425	323	800737	43	802526	38	806821	41	810651	262	812761	278	825655	50	836309	22	842744	58
794432	323	801109	37	802533	38	806838	41	810668	262	812853	283	825662	50	836408	22	842751	59
794449	323	801116	37	802540	38	806845	41	810705	278	812860	283	826003	51	836507	22	842775	59
794456	323	801123	37	802601	39	806852	41	810712	278	812938	279	826010	51	837108	22	842799	58
794463	323	801130	37	802618	39	806869	41	810729	278	812945	279	826027	51	837207	22	842904	56
794470	323	801147	37	802625	39	806876	41	810736	278	812969	279	826034	51	837306	22	842928	58
794487	323	801154	37	802632	39	806913	41	810743	278	812990	275	826041	51	837405	22	842966	58
794500	319	801208	37	802649	39	806920	41	810897	404	813096	406	826058	51	837603	22	843000	56
794517	323	801215	37	802656	39	806937	41	810910	404	813157	405	826065	51	837641	23	843055	59
794524	323	801222	37	804100	39, 44	806944	41	810927	404	813164	405	826102	51	837658	23	843109	56
794531	323	801239	37	804117	39, 44	806951	41	810934	405	813							

Art.-Nr.	Seite	Art.-Nr.	Seite	Art.-Nr.	Seite	Art.-Nr.	Seite	Art.-Nr.	Seite	Art.-Nr.	Seite	Art.-Nr.	Seite	Art.-Nr.	Seite	Art.-Nr.	Seite
844250	54	856062	65	861509	46	862926	44	877104	300	878941	399	880678	49	932933	72	970638	148
844267	54	856079	64	861516	46	862933	44	877111	301	878958	399	880685	49	933367	130	970652	149
844274	54	856086	64	861523	46	862940	44	877173	301	880005	47	880692	49	933664	165	970669	149
844281	54	856109	86	861530	46	862957	44	877180	301	880012	47	880869	49	933688	143, 427	970676	149
844298	54	856116	63	861608	46	862964	45	877197	301	880029	47	880906	229	934029	140	970683	149
844304	54	856123	63	861615	46	862971	45	877203	300	880036	48	880913	229	934159	311	970690	149
844311	54	856147	88	861622	46	862988	45	877302	300	880050	48	880920	229	934166	311	970720	145
844328	54	856154	64	861639	46	862995	45	877500	300	880067	48	880968	229	935286	311	971017	149, 176
844335	54	856161	63	861707	46	864098	46	877517	300	880074	48	881705	49	935569	213	971024	149, 176
844359	65	856178	65	861714	46	864104	46	877524	300	880104	47	881712	49	936191	238	971031	149, 176
844366	65	856185	64	861721	46	864128	46	877531	300	880111	47	881729	49	936801	147	971048	149, 176
844403	54	856192	64	861738	46	864135	46	877548	300	880128	47	881736	49	939949	451	971055	149, 176
844410	56	856208	65	861820	46	864142	46	877814	269	880159	48	881743	49	939956	451	971062	149
844427	56	856215	65	861837	46	864159	46	877821	269	880166	48	881750	49	941058	239	971079	149
844434	56	856222	65	862209	44	864166	46	877852	268	880173	48	881804	47	941072	238	975039	307
844441	56	856239	65	862216	44	864203	39, 46, 177	877869	268	880203	47	881811	47	941461	162	975268	146
844458	61	856246	65	862223	44	864210	39, 46, 177	877876	268	880210	47	881828	47	943380	211	975275	146
845028	57	856253	65	862285	45	864227	178	877883	267	880227	47	881835	47	943489	143, 427	975305	131
845035	57	856260	63	862407	44	864234	178	877906	266	880258	49	881842	47	943564	249	975312	131
845042	57	856277	67	862414	44	866009	390	877913	267	880265	49	881859	47	944387	165	975329	131
845059	57	856284	61	862421	44	868522	46	877920	267	880272	49	890233	39, 220	944660	303	975374	148
855119	83	856291	66	862438	44	868546	46	878101	400	880289	49	890240	39, 220	946190	163	975398	146
855201	461	856307	61	862476	45	868553	46	878118	400	880302	47	890257	39, 220	946268	163	975718	297
855218	461	856314	61	862483	45	868577	46	878125	400	880319	47	890349	39, 220	949276	240	975725	297
855508	83	856321	70	862506	44	871102	266, 301	878132	400	880326	47	890356	39, 220	951569	217	975732	135
855607	83	856338	70	862513	44	871201	403	878149	400	880357	49	9xxxx		951576	217	975749	135
855652	83	856345	70	862520	44	871300	266, 301	878408	400	880364	49	901915	135	951583	217	975756	135
855669	83	856352	70	862537	44	871324	266, 301	878507	400	880371	49	901922	135	954775	240	975770	57
855676	83	856369	70	862568	45	871331	301	878552	400	880388	49	904206	439	956113	240	975800	135
855683	83, 120	856376	70	862575	45	871348	301	878606	400	880401	47	918500	129	956403	243-244	976180	131
855690	83, 120	856383	67	862582	45	871546	49	878705	399	880418	47	919200	170	957066	113, 429	976739	306
855706	83, 120	856390	67	862612	44	871706	389	878712	399	880425	47	919217	170	961117	113, 429	976746	307
855713	83	860083	368	862629	44	871713	389	878729	399	880456	49	921500	200	961124	113, 429	976753	306
855720	83	860502	368	862636	44	871768	389	878736	399	880463	49	926574	368	961131	113, 429	976760	306
855737	83	860526	367	862674	45	871775	388	878743	399	880470	49	930618	165	961247	165	976777	306
855744	83, 120	860533	367	862681	45	871805	388	878750	399	880487	49	930632	165	970294	135	976784	282, 307
855751	119	860540	367	862704	44	871812	388	878804	399	880524	47	930656	165	970300	298	976791	281, 285
855768	64	861196	46	862711	44	871829	398	878811	399	880555	49	930830	188	970362	148	979945	297
855775	83, 120	861202	46	862728	44	876602	402	878828	399	880562	49	931257	130	970386	149	980101	389
855782	83, 120	861219	46	862735	44	876619	402	878835	399	880609	47, 49	931561	241	970393	149		
856000	64	861226	46	862766	45	877005	300	878842	399	880616	47, 49	932001	450	970508	298		
856017	64	861233	46	862773	45	877012	300	878859	399	880623	47, 49	932018	450	970515	299		
856024	64	861400	46	862780	45	877029	300	878903	399	880630	47, 49	932094	450	970522	298		
856031	64	861417	46	862827	44	877036	300	878910	399	880647	47, 49	932902	72	970607	149		
856048	64	861424	46	862902	44	877043	300	878927	399	880654	47, 49	932919	72	970614	149		
856055	64	861431	46	862919	45	877050	300	878934	399	880661	49	932926	72	970621	149		











# HENDI

Tools for Chefs



[www.hendi.com](http://www.hendi.com)